

説明ターゲット

本簿冊には欠頁等があります。

滿洲國政府公報日譯

大同元年十二月分
自第七十一號
至第八十二號



310
84290
101

内閣文庫
一三〇冊
八四三九〇号
和書

310
101

滿洲國政府公報日譯目錄 自第七十一號 至第八十二號 大同元年十二月

名	稱	號	送達機關	事	由	年月日	公報日譯 號數頁數
●執政令	第一三號			暫行文官內國旅費規則修正ノ件		大同元年五月五日	七三 一
教令	第一四號			暫行文官休暇規則		大同元年七月七日	七四 一
教令	第一五號			阿片緝私法		大同元年十二月二十日	七八 一
教令	第一六號			查獲私土獎勵規則		大同元年十二月二十日	七八 二
教令	第一七號			稅捐局名稱改正ノ件		大同元年十二月二十日	七八 三
教令	第一八號			滯納田賦及營業稅並ニ附加雜款免除令		大同元年十二月二十日	七八 四
教令	第一九號			田賦及附加雜稅率半減令		大同元年十二月二十日	七八 四
教令	第二〇號			警費攤捐廢止ノ件		大同元年十二月二十日	七八 五

滿洲國政府公報日譯目錄 第七號

交通部令	第一〇號	無線電信無線電話ノ機械部分品等ノ輸入辦法ニ關スル件	十二月二日	七二	一
交通部令	第九號	年賀郵便特別章程公布ノ件	十二月二日	七二	一
民政部令	第六號	滯納田賦及營業稅並ニ附加雜款免除令施行規則	十二月二十八日	八二	二一
●部令					
院令	第一九號	建國公債發行規程中改正ノ件	十二月十六日	七八	五
●院令					
軍令	第九號	陸軍服制	十二月二十八日	八二	三〇
教令	第二二五號	興安警察局官制	十二月二十八日	八二	一
教令	第二二四號	警察廳官制中改正ノ件	十二月二十八日	八二	一
教令	第二二三號	國務院ニ國務總理秘書官ヲ置クノ件	十二月二十七日	八一	一
教令	第二二二號	國務顧問設置ニ關スル件	十二月二十四日	八一	一
教令	第二二一號	契稅罰則適用停止ノ件	十二月二十日	七八	五

財政部令	第一五號	滯納田賦及營業稅並ニ附加雜款免除令施行規則	十二月二十日	八一	二
財政部令	第一六號	田賦及附加雜捐稅率半減令施行規則	十二月二十日	八一	二
財政部令	第一七號	阿片卸賣人販賣區域表	十二月二十四日	八〇	一
●廳令					
首都警察廳令	第一號	暫行銃砲取締規則	十二月二十六日	八二	二一
●辭令					
任免辭令		任命職官令三十件 依願免職令一件	自七月一日起至十二月二十六日	七四	二五
任免辭令		任命侍衛官令十六件	十二月九日	七五	二二
任命辭令		任命執政府官吏令二十件	十二月十四日	七六	二二
任免辭令		任命職官令三十五件 依願免職令二件 兼任中央警察學校長令一件 兼任解除令一件	自八月一日起至十二月七日	七七	一五
任命辭令		任命職官令五十四件	自八月一日起至十月三十一日	七九	一六
任命辭令		任命職官令一件	十二月二十七日	八一	三

任免辭令			任命官吏令三十件 依願免官令五件 免官令一件	大同元年 自九月十二日 至十二月二十七日	八二三一云
●訓令			公文ノ發布口附ニ關スル件	大同元年 十二月十二日	七五
國務院訓令	第八三號	各官公署	交通警察腕章樣式ヲ制定頒發スル件	大同元年 十一月二十三日	七一
民政部訓令	第三六五號	奉天黑龍各省公署 東省特區長官公署 首領警察廳	市縣簿書樣式中用語及說明ノ更正ニ關スル件	大同元年 十一月二十四日	七二
民政部訓令	第三七〇號	奉天黑龍各省公署 東省特區長官公署 首領警察廳	各市縣街市汚物處理情形調查表ノ報告催促ノ件	大同元年 十一月二十九日	七二
民政部訓令	第三七九號	奉天黑龍各省公署	公共墓地及停柩場所調查表ヲ送達セシムル件	大同元年 十一月二十九日	七二
民政部訓令	第三八〇號	奉天黑龍各省公署 東省特區長官公署	防疫材料ヲ報告セシムル件	大同元年 十二月一日	七四
民政部訓令	第三八一號	各省區市	布西三縣ヲ接收スル件	大同元年 十二月五日	七四
民政部訓令	第三八四號	黑龍江省公署	健康診斷人數ヲ查報セシムル件	大同元年 十二月五日	七四
民政部訓令	第三八五號	新京特別市政公署	地方稅雜稅及義倉積穀調查表ヲ報告スル件	大同元年 十二月五日	七四
民政部訓令	第三八七號	奉天省公署	地方稅雜稅及義倉積穀調查表ヲ送付セシムル件	大同元年 十二月五日	七四
民政部訓令	第三八八號	黑龍江省公署		大同元年 十二月五日	七四

民政部訓令	第三八九號	奉天黑龍各省公署 東省特區長官公署 首領警察廳	滿洲國年報項目ノ土木事項ニ關スル資料ヲ提出セシムル件	大同元年 十二月六日	七六
民政部訓令	第三九〇號	奉天黑龍各省公署	田賦賦捐及各項稅收滯納ノ有無ヲ查報セシムル件	大同元年 十二月六日	七六
民政部訓令	第三九一號	吉林省公署	地方稅雜稅及義倉積穀等ノ調查ニ關スル件	大同元年 十二月六日	七六
民政部訓令	第三九二號	奉天黑龍各省公署 東省特區長官公署 首領警察廳	各種營業管理取締ノ範圍ヲ擬定スル件	大同元年 十二月六日	七六
民政部訓令	第三九四號	奉天黑龍各省公署 東省特區長官公署 首領警察廳	各省區市縣ニテ徵收ノ清潔費數目調査ニ關スル件	大同元年 十二月八日	七六
民政部訓令	第四〇〇號	奉天黑龍各省公署	土木工事月報表並ニ大工事設計圖及仕様書ヲ送達セシムル件	大同元年 十二月十二日	七九
民政部訓令	第四〇〇號	奉天黑龍各省公署 東省特區長官公署 首領警察廳	土木工事月報表並ニ大工事設計圖及仕様書ヲ送達セシムル件	大同元年 十二月十二日	七九
民政部訓令	第四〇〇號	奉天黑龍各省公署 東省特區長官公署 首領警察廳	水患豫防辦法ヲ查報セシムル件	大同元年 十二月十二日	七九
民政部訓令	第四〇二號	吉林省公署	市縣ノ社會施設機關事業團體及難民情形ヲ調査報告セシムル件	大同元年 十二月十二日	八〇
民政部訓令	第四〇四號	吉林省公署	分科規程送達ヲ催促スル件	大同元年 十二月十三日	八〇
民政部訓令	第四〇五號	奉天黑龍各省公署	所屬各縣市ノ分科規程及各職員略歷等ヲ查報セシムル件	大同元年 十二月十三日	八〇
民政部訓令	第四〇七號	黑龍江省公署	戶籍人口數目ヲ報告セシムル件	大同元年 十二月十五日	八〇

民政部訓令	第四一〇號	各省公署警察廳長 首領警察總監	治安警察法中主幹人ノ意味ヲ解釋スル件	大 同 元 年 十 二 月 十 五 日	八〇	三
民政部訓令	第四一二號	奉天省 新省長官公署	阿片法及同法施行令ヲ遵照辦理セシムル件	大 同 元 年 十 二 月 十 六 日	八〇	三
民政部訓令	第四一三號	黑龍江省公署	贛濱縣等ヲ接收スル件	大 同 元 年 十 二 月 十 七 日	八二	二六
民政部訓令	第四一九號	東省特區長官公署	各廳分科規程ノ送達ヲ命スル件	大 同 元 年 十 二 月 十 九 日	八二	二七
民政部訓令	第四二〇號	奉天省 新省長官公署	窮廠庇寒所及棉衣施與調査表ヲ填記報告セシムル件	大 同 元 年 十 二 月 十 九 日	八二	二七
民政部訓令	第四四二號	奉天省 新省長官公署	滯納田賦及營業稅並ニ附加雜款免除令施行辦法ニ關スル件	大 同 元 年 十 二 月 十 八 日	八二	二八
財政部訓令	第一六〇號	鹽務署	暫行鹽務事務取扱規程制定ニ關スル件	大 同 元 年 十 一 月 三 十 日	七三	一
財政部訓令	第一六一號	青黑權運署	暫行青黑權運署事務取扱規程制定ニ關スル件	大 同 元 年 十 一 月 三 十 日	七三	一
財政部訓令	第一八六號	各稅務監督署	滯納田賦及營業稅並ニ附加雜款免除令ニ關スル施行辦法ヲ定ムル件	大 同 元 年 十 二 月 二 十 一 日	八一	三
財政部訓令	第一八七號	各稅務監督署	田賦及附加雜捐稅半減令ニ關スル施行辦法ヲ定ムル件	大 同 元 年 十 二 月 二 十 一 日	八一	四
財政部訓令	第一八八號	吉林 濱江稅務監督署	警費鹽捐廢止實行辦法ノ擬定ニ關スル件	大 同 元 年 十 二 月 二 十 一 日	八一	六
財政部訓令	第一八九號	各稅務監督署	契稅罰則適用停止施行辦法ヲ定ムル件	大 同 元 年 十 二 月 二 十 一 日	八一	六

文教部訓令	第四二號	奉天省 新省長官	學校狀況調査表及職員名錄ニ關スル件	大 同 元 年 十 一 月 二 十 四 日	七三	二〇
文教部訓令	第四三號	奉天省 新省長官	各省市區ノ學校衛生狀況調査ニ關スル件	大 同 元 年 十 一 月 二 十 四 日	七五	二
文教部訓令	第四四號	奉天省長	教育費ノ給費懇願ニ關スル件	大 同 元 年 十 二 月 二 十 四 日	七五	二
文教部訓令	第四六號	奉天省 新省長官	私塾狀況調査ニ關スル件	大 同 元 年 十 二 月 三 日	七五	三
文教部訓令	第四七號	奉天省 新省長官	省志縣志ノ送達ヲ命スル件	大 同 元 年 十 二 月 三 日	七六	五
文教部訓令	第四八號	東省特區長官	哈爾濱醫學專門學校長ヨリ各月分經費ノ給費並ニ經費ノ削減ナキヲ請フ件	大 同 元 年 十 二 月 五 日	八二	二九
文教部訓令	第四九號	奉天省 新省長官	外人設立學校調査表ヲ提出セシムル件	大 同 元 年 十 二 月 十 二 日	八二	三〇
文教部訓令	第五一號	奉天省 新省長官	大同五年度教育經費概要表ヲ送達セシムル件	大 同 元 年 十 二 月 十 二 日	八二	三〇
文教部訓令	第五二號	奉天省 新省長官	日本東京第一高等學校ヨリ高等科學生募集通達ノ件	大 同 元 年 十 二 月 十 九 日	八二	三〇
文教部訓令	第五三號	奉天省 新省長官	萬國道徳會調査表ヲ記入報告セシムル件	大 同 元 年 十 二 月 二 十 二 日	八二	三一
文教部訓令	第五四號	奉天省 新省長官	全國體育事項ヲ查報セシムル件	大 同 元 年 十 二 月 二 十 四 日	八二	三一
文教部訓令	第五五號	東省特區長官	中小學日語課程增設暫行辦法ニ關スル件	大 同 元 年 十 二 月 二 十 四 日	八二	三一

司法部訓令	第四一五號	東省特別區高等法院長	會計事項ニ關スル件	大元 十二月十六日	七九	八
興安總署訓令	第一六九號	興安東分省長	滿洲國年報編纂資料ヲ查報セシムル件	大元 十一月三十日	七二	三
興安總署訓令	第一七二號	興安南分省長	昌圖地局接收ニ關スル件	大元 十二月二日	七二	四
興安總署訓令	第一七八號	興安東分省長	全國民衆ノ聯盟ニ對シ表示セル意見綱要ヲ轉發通知セシムル件	大元 十二月六日	七四	七
興安總署訓令	第一七九號	興安北分省長	臚演室葦草乾呼倫等四縣接收ノ件	大元 十二月六日	七四	八
興安總署訓令	第一八〇號	興安東分省長	布西縣接收ノ件	大元 十二月六日	七四	八
興安總署訓令	第一八二號	興安東分省長	建國紀念日慶祝大會ノ施設規程及辦理手續ヲ擬定シ報告セシムル件	大元 十二月七日	七四	八
興安總署訓令	第一八五號	興安東分省長	滿洲國年報編纂材料ヲ調査報告セシムル件	大元 十二月十二日	七八	六
興安總署訓令	第一九〇號	興安東分省長	縣境內ノ蒙民管理情形ヲ查報セシムル件	大元 十二月十六日	七九	九
興安總署訓令	第一九二號	興安東分省長	各旗境內ノ漢民管理情形ヲ查報セシムル件	大元 十二月十六日	七九	九
興安總署訓令	第一九二號	興安東分省長	喇嘛ノ政治干渉禁止ニ關スル件	大元 十二月二十日	八〇	四
興安總署訓令	第二〇〇號	興安東分省長	日本教育視察報告書頒發ノ件	大元 十二月二十六日	八二	三

興安總署訓令	第二〇一號	興安東分省長	各旗內ノ債務及滯納租賦金額調査表ヲ填記報告セシムル件	大元 十二月二十六日	八一	七
奉天省公署訓令	第一三四號	瀋陽等三十二縣	借款利息金ノ支拂方ヲ命スル件	大元 十二月十四日	七四	九
奉天省公署訓令	第五三七號	各縣公署	匪賊討伐ニ當リ注意スヘキ事項ヲ嚴重ニ申明セシムル件	大元 十二月十五日	七四	一〇
奉天省公署訓令	第五五〇號	各縣	私人ニシテ郵便物ヲ引受ケ獲利スルヲ查禁セシムル件	大元 十一月十九日	七四	一一
奉天省公署訓令	第三七六號	各縣公署	出張委員ニ對シ宿泊料及食費等ノ給與ヲ禁止スル件	大元 十二月二十九日	七七	五
奉天省公署訓令	第五號	各縣(教育局長、警察局長、衛生局長、農林局長、工務局長、商工局長、地務局長、司法局長、財政局長、教育局長、警察局長、衛生局長、農林局長、工務局長、商工局長、地務局長、司法局長、財政局長)	公務ニ因リ來省或ハ旅行スル場合ハ許可申請ヲ要スル件	大元 十一月一日	七七	五
奉天省公署訓令	第一三〇號	各屬	本署參事官秘書長及各廳長以外ノ職員出張ノ場合ニハ從僕攜帶許可申請ヲ要スル件	大元 十二月二日	七七	六
奉天省公署訓令	第五七一號	各屬	奉山地區司令部ノ組織成立ニ關スル件	大元 十二月六日	七七	六
奉天省公署訓令	第五七三號	所屬	奉天區郵便線恢復地方ニ關スル件	大元 十二月六日	七七	七
奉天省公署訓令	第一五五號	各縣公署	各縣署ノ留解清鄉局罰金辦法ニ關スル件	大元 十二月十一日	八〇	五
奉天省公署訓令	第三二五號	省立各學校	白喉症冬溫猩紅熱患者ノ治療情況ヲ查報セシムル件	大元 十二月十二日	八〇	五
奉天省公署訓令	第五八五號	各縣	治安維持會擬定ノ獎勵章程ニ關スル件	大元 十二月十三日	八〇	六

吉林省公署訓令	第二七三號	實業廳	滿洲鏡泊學園設立ノ件ヲ國務院會議ニテ許可スル件	大同年十月十日	七六	五
吉林省公署訓令	第五〇八號	永吉縣公署	長白山嶺祭殿ノ修理工事竣工並ニ冬至ノ日報告祭舉行ニ關スル件	大同年十月十四日	七七	七
吉林省公署訓令	警字第五一七號	警備第七旅	第七旅團長ヲ嘉獎激勵スル件	大同年十月十四日	七七	七
吉林省公署訓令	第五三六號	吉海鐵路管理局	煙筒山鎮災民救濟用食糧ノ鐵道運賃免除ニ關スル件	大同年十月二十二日	八一	一〇
吉林省公署訓令	民字第五二八號	伊通縣公署	徐壽彭ヲ伊通ニ派遣シテ電局ヲ恢復セシムル件	大同年十月二十三日	八一	一〇
東省特別區長官公署訓令	第五五七號	各機關	國幣ヲ本位貨幣トスル件	大同年十月四日	七六	六
奉天稅務監督署訓令	第七三五號	各稅捐局	印子稅票ニ肉印紙粘貼ノ件	大同年十月十二日	七四	一一
鹽務署訓令	第二三四六號	各縣私務局 大孤山征收所	外鹽私鹽ノ禁止及稅金保管並ニ公金支出ノ確實報告ヲ命スル件	大同年十月二十五日	七五	三
●指令						
民政部指令	第五二六號	奉天省公署	鐵嶺縣ノ十月十日ニ國旗ヲ掲揚セル件	大同年十月二十三日	七一	二
民政部指令	第五二九號	黑龍江省公署	省會公安局官員警長ノ勳賞獎勵章程擬定ノ件	大同年十月二十三日	七一	三
民政部指令	第五三〇號	吉林省公署	土木工事並ニ河川道路ノ兩案圖表ヲ續送スル件	大同年十月二十三日	七一	四

民政部指令	第五三一號	奉天省公署	遼中縣誌書送達ノ件	大同年十月二十三日	七一	五
民政部指令	第五三三號	吉林省公署	延吉市縣等十個所圖誌及說略ヲ續送スル件	大同年十月二十四日	七一	六
民政部指令	第五四四號	黑龍江省公署	各市縣提出ノ屠宰場衛生狀況調查表ヲ轉報スル件	大同年十月二十六日	七二	四
民政部指令	第五四五號	東省特別區長官公署	漢方醫醫師等調查表ヲ轉報スル件	大同年十月二十六日	七二	五
民政部指令	第五四六號	奉天省公署	錦西等諸縣ノ水患預防表ヲ追送スル件	大同年十月二十六日	七二	六
民政部指令	第五五〇號	黑龍江省公署	各縣河川道路書圖ヲ追送スル件	大同年十月二十九日	七二	七
民政部指令	第五五三號	洮安鐵路工程局	永久防疫辦法ノ報告ニ關スル件	大同年十月二十九日	七二	七
民政部指令	第五五八號	哈爾濱市政籌備所	承認祝賀大會情況並ニ大會彙編及攝影總冊送達ニ關スル件	大同年十一月一日	七四	一一
民政部指令	第五六一號	吉林省公署	永吉等七縣ノ地方稅及雜稅調查表ヲ續送スル件	大同年十一月五日	七四	一二
民政部指令	第五六三號	黑龍江省公署	水災救恤金九萬圓領收セルヲ具報スルノ件	大同年十一月七日	七六	七
民政部指令	第五六四號	吉林省公署	磐石等四縣ヨリ提出ノ義倉積穀調查表ヲ續送スル件	大同年十一月七日	七六	七
民政部指令	第五六八號	吉林省公署	琿春等十二縣ノ收支決算表及支出預算詳細書ヲ續送スル件	大同年十一月八日	七六	八

民政部指令	第五七〇號	哈爾濱市政籌備所	市政沿革及市區詳圖分類表轉送ニ關スル件	大同元年八月八日	七六	九
民政部指令	第五七一號	奉天省公署	輯安等四縣ヨリ提出ル水患豫防表ヲ追送スル件	大同元年八月八日	七七	八
民政部指令	第五七二號	新京特別市政公署	地方病小認ムヘキ病名ナキヲ報告スル件	大同元年九月九日	七七	九
民政部指令	第五七三號	新京特別市政公署	新京特別市下水道規則擬定ノ件	大同元年九月九日	七七	一〇
民政部指令	第五七七號	黑龍江省公署	水災救濟金八萬圓受領ト其ノ分配情況報告ノ件	大同元年九月九日	七七	一〇
民政部指令	第五八〇號	奉天省公署	道路網ノ處理情形報告ニ關スル件	大同元年十二月十二日	七九	九
民政部指令	第五八二號	新京特別市政公署	社會事業團體ノ取締簡章及調査表ヲ送付スル件	大同元年十二月十二日	七九	一〇
民政部指令	第五八三號	吉林省公署	各市縣公共組合名稱及職員姓名履歷表ノ轉送ニ關スル件	大同元年十二月十二日	七九	一一
民政部指令	第五八八號	新京特別市政公署	ベスト預防辦法及冬季疫病辦法ノ擬定ニ關スル件	大同元年十二月十二日	八〇	七
民政部指令	第五八九號	吉林省公署	額穆縣提出ノ道路書圖轉送ニ關スル件	大同元年十二月十三日	八〇	七
民政部指令	第六〇一號	黑龍江省公署	各縣等級表ヲ送達スル件	大同元年十二月十七日	八二	三三
民政部指令	第六〇三號	吉林省公署	娛樂場所及湯屋衛生狀況調査表ヲ送達スル件	大同元年十二月十九日	八二	三三

民政部指令	第六〇四號	黑龍江省公署	英民保護ニ關スル件	大同元年十二月十九日	八二	三四
民政部指令	第六〇五號	黑龍江省公署	地方金融機關統計ノ查報ニ關スル件	大同元年十二月十九日	八二	三五
民政部指令	第六〇六號	奉天省公署	營口商會等申請ノ尿獸場改設ノ件ヲ許可セサル件	大同元年十二月十九日	八二	三六
民政部指令	第六一〇號	吉林省公署	旅館及飲食店ノ營業衛生狀況調査表送達ニ關スル件	大同元年十二月二十日	八二	三七
民政部指令	第六一一號	吉林省公署	土木工事及河川道路圖表未送達諸縣ニ關スル件	大同元年十二月二十日	八二	三八
民政部指令	第六一二號	奉天省公署	台安縣等提出ノ土木工事調査表ヲ續送スル件	大同元年十二月二十日	八二	三九
民政部指令	第六一五號	新京特別市政公署	承認慶祝大會舉行情形ノ報告ニ關スル件	大同元年十二月二十二日	八二	四〇
民政部指令	第六一七號	新京特別市政公署	罹災人民救濟統計數目及救濟品ノ來源調査報告ニ關スル件	大同元年十二月二十二日	八二	四一
司法部指令	第六二九號	最高法院	懲治叛徒法施行條例ニ關スル件	大同元年十二月二十六日	七二	六
司法部指令	第六三三號	奉天高等法院	日滿兩國人間ノ抵當權ノ效力解釋ニ關スル件	大同元年十二月十七日	八〇	八
財政部指令	第一〇八號	奉天省公署	印子稅ヲ國稅ニ劃歸スル件	大同元年十二月三十日	七一	七
文教部指令	第二六號	東省特別區長官	醫學專門學校經費ノ支出困難及增加不能報告ニ關スル件	大同元年十二月五日	七六	一〇

文教部指令	第三二號	奉天省長	各學校冬季休假期日ニ關スル件	大 同 元 年 十二月二十四日	八二	四一
文教部指令	第三三號	吉林省長	各學校冬季休假期日ニ關スル件	大 同 元 年 十二月二十四日	八二	四二
實業部指令	第一八八號	吉林省長	吉敦及敦圖沿線ノ森林採伐情形回報ニ關スル件	大 同 元 年 十二月十二日	七九	一二
興安總署電指令	第一二五號	興安北分省長	治安恢復及災民ノ救済ニ關スル件	大 同 元 年 十二月九日	七五	四
興安總署指令	第一二九號	興安南分省長	東科前旗行政區域ノ接收ニ關スル件	大 同 元 年 十二月十五日	七八	七
吉林省公署指令	教字 第三九三號	滿蒙同志協進會吉 林分會委員長	滿蒙同志協進會吉林分會成立期日及委員選 舉報告ノ件	大 同 元 年 十二月二十九日	七二	八
吉林省公署指令	民字 第八七號	琿春縣公署	玉蜀黍高粱ヲ刈倒サレタル各農家ノ損失ヲ 救済スル件	大 同 元 年 十二月二日	七三	二〇
吉林省公署代電 (指令)	總字 二六六號	德惠縣公署	佛國人ローラン天主教講道所設立許可出願 ノ件	十 二 月 元 年 十二月七日	七四	一四
● 佈 告			私帖(私製ノ紙幣類)ノ取締並ニ和賦契稅等 ノ納付使用禁止ニ關スル件	大 同 元 年 十二月十二日	七六	一一
交通部佈告	第六號		佈告第五號航空郵便線路中追加事項	大 同 元 年 十二月二十四日	八〇	九
興安南分省公署 佈告	第一號		各旗地ノ私ニ放牧又ハ貨付墾種禁止ニ關 スル件	大 同 元 年 十二月二十五日	七四	一四

興安東分省公署 佈告	第六號		冬季匪患防禦治安維持ニ關スル件	大 同 元 年 十一月二十三日	七九	一四
興安北分省公署 佈告	第五號		蘇俄ノ叛亂平定ニ關スル件	大 同 元 年 十二月二十一日	八二	四二
● 公 函 咨 呈						
國務院公函	第七一號	參議院 立法院	公文番號ノ變更ニ關スル件	大 同 元 年 十二月十二日	七五	五
文 教 部 公 函	第二四號	首都警察廳	本部員司保護ノタメ警官増派願ニ關スル件	大 同 元 年 十二月二十四日	八二	四三
法制局統計處公 函	法統總 第五八號	總務廳 各院部(局)總務司處長	第一次年報編輯ノタメ資料提出願ニ關スル 件	大 同 元 年 十一月十九日	七二	九
興安總署公函	興政地 第一〇七號	黑龍江省公署	興安東分省民政廳長志達爾ヲ雅魯縣接收專 員ト爲ス件	大 同 元 年 十一月二十九日	七一	八
興安總署公函	興政地 第一一四號	國務院總務廳	和希格ヨリ復旗奉職並ニ私産保護申請ノ件	大 同 元 年 十二月五日	七四	一五
興安總署公函	興政地 第一一八號	黑龍江省公署	臚濱室董奇乾呼倫等四縣ノ接收ニ關スル件	大 同 元 年 十二月六日	七四	一五
興安總署公函	興政地 第一二二號	黑龍江省公署	布西縣接收ニ關スル件	大 同 元 年 十二月六日	七四	一六
興安總署公函	興政地 第一三三號	奉天省公署	康法兩縣接收ニ關スル件	大 同 元 年 十二月十五日	七八	九
興安總署公函	興政地 第一三四號	郭爾羅斯旗 杜爾伯特旗 依克明安旗	縣境內ノ蒙民管理情形報告ニ關スル件	大 同 元 年 十二月十六日	七九	一四

興安總署公函	興政地 第一三五號	鄂爾羅斯後旗 杜爾伯特後旗 依克明安旗	境內居留ノ漢民管理情形報告ニ關スル件	大 同 元 年 十 二 月 十 六 日	七 九	一 五
興安總署公函	興政財 第四八號	鄂爾羅斯後旗 杜爾伯特後旗 依克明安旗	各縣旗租賦滯納額並ニ借財數目ヲ查報セシムル件	大 同 元 年 十 二 月 十 四 日	八 一	一 〇
吉林省公署公函	第九七號	齊齊里木盟長	農安縣災害地ノ地租免除或ハ延期願ノ件	大 同 元 年 十 二 月 三 日	七 四	一 六
吉林省公署公函	第一〇三號	吉林省警備司令部	新製徽章使用並ニ舊徽章ノ返戻ニ關スル件	大 同 元 年 十 二 月 九 日	七 五	六
民政部咨	第九〇號	交通部	防疫材料ヲ查報セシムル件	大 同 元 年 十 一 月 十 四 日	七 一	七
民政部咨	第九三號	興安總署	布西等三縣ノ接收ニ關スル件	大 同 元 年 十 二 月 五 日	七 四	一 五
民政部咨	第九四號	司法部	各省區ノ慈善機關調査表ニ關スル件	大 同 元 年 十 二 月 六 日	七 六	一 一
民政部咨	第九九號	興安總署	臚濱縣等接收ニ關スル件	大 同 元 年 十 二 月 七 日	八 二	四 三
文教部咨	第二一號	民政部	各省市區ノ學校衛生狀況調査ニ關スル件	大 同 元 年 十 一 月 十 三 日	七 五	五
文教部咨	第二二號	交通部	吉敦吉長鐵路管理局附設中學校認可案ヲ許可スル件	大 同 元 年 十 二 月 十 九 日	八 二	四 三
交通部咨	第二九號	財政部	奉山鐵道ニ依ル阿片密輸入取締ニ關スル件	大 同 元 年 十 二 月 十 七 日	八 〇	九
興安總署咨	興政警 第八八號	司法部	各分省ニ民事事件ヲ查報セシムル件	大 同 元 年 十 一 月 十 三 日	七 二	八

興安總署咨	興政地 第一一七號	民政部	臚濱室蓋奇乾呼倫四縣接收ニ關スル件	大 同 元 年 十 二 月 六 日	七 四	一 六
興安總署咨	興政地 第一三一號	民政部	康法兩縣接收ニ關スル件	大 同 元 年 十 二 月 十 五 日	七 八	九
興安總署咨	興政文 第二四號	文教部	東北蒙旗師範學校ノ恢復意見書並ニ經費預算表ヲ轉達スル件	大 同 元 年 十 二 月 十 三 日	八 一	一 一
文教部呈	第七號	鄭國務總理	預備金追加申請並ニ第一第二預備金支出要 求書送達ニ關スル件	大 同 元 年 十 二 月 十 二 日	八 二	四 四
●執政府彙報						
執政府內廷局咨		國務院	內廷局十二月十五日ヨリ組織成立並ニ官印 啓用セル件	大 同 元 年 十 二 月 十 五 日	七 七	一 一
執政府內務處公	兩字 第七五號	國務院	內務長十二月十七日ヨリ官印啓用並ニ引續 公務執行ノ件	大 同 元 年 十 二 月 十 七 日	七 九	一 五
執政府府中令公	發字 第二號	國務院	十二月十八日ヨリ府中令之印啓用ノ件	大 同 元 年 十 二 月 十 九 日	七 九	一 五
執政府秘書廳公	天字 第八四號	國務院	胡嗣慶秘書長ニ就任シ十二月十八日ヨリ官 印啓用ノ件	大 同 元 年 十 二 月 十 九 日	七 九	一 六
執政府掌禮處公		國務院	許寶衡大禮官ニ就任シ十二月十八日ヨリ官 印啓用ノ件	大 同 元 年 十 二 月 十 九 日	七 九	一 六
執政府會計審查 局公函	會字 第五號	國務院	商行瀛會計審查局長ニ就任シ十二月十八 日ヨリ官印啓用ノ件	大 同 元 年 十 二 月 十 一 日	八 〇	一 〇
執政府警衛處公	警字 第八七號	國務院	修濟熙警衛長ニ就任シ十二月十八日ヨリ官 印啓用ノ件	大 同 元 年 十 二 月 十 一 日	八 〇	一 〇

執政府會計審查局通告	一	局長就職通告ノ件	大 同 元 年 十二月 日	八〇	一〇
● 雜 報	二	局長十二月十八日附官印啓用通告ノ件	大 同 元 年 十二月 日	八〇	一〇
北滿水災救濟中央委員會彙報		北滿水災救濟寄附者芳名並ニ寄附金額(第十一回分)	大 同 元 年 十一月 日	七一	九一六
北滿水災救濟中央委員會彙報		北滿水災救濟寄附者芳名並ニ寄附金額(第十二回分)	大 同 元 年 十二月 日	七五	七一五
北滿水災救濟中央委員會彙報		北滿水災救濟寄附者芳名並ニ寄附金額(第十三回分)	大 同 元 年 十二月 日	七六	三二三
北滿水災救濟中央委員會彙報		北滿水災救濟寄附者芳名並ニ寄附金額(第十四回分)	大 同 元 年 十二月 日	七七	三二六
在滿洲國各國使領館通信		在滿洲國日本帝國大使館開設並ニ全館員氏名通知ニ關スル件	大 同 元 年 十二月 日	七三	二一
國都建設局規定		建設局分科規程	大 同 元 年 十一月 日	七四	一七
殯葬事項		故于監察院長葬式舉行ノ件	大 同 元 年 十二月 日	七五	六
追悼事項		十二月二十日新京ニテ故于監察院長ノ追悼式ヲ舉行セル件	大 同 元 年 十二月 日	八〇	一〇
祭文事項		故于院長ヲ祭ル文	大 同 元 年 十二月 日	八〇	一〇

訓 詞		軍政部總長訓詞	大 同 元 年 十二月 日	八〇	一一
誄 辭		日本飛行隊爆死將士誄辭	大 同 元 年 十二月 日	八一	一一
用度科工事彙報		物品購買及工事入札決定ノ件	大 同 元 年 十二月 日	七三	二一
用度科物品購買彙報		物品購買ノ件	大 同 元 年 十二月 日	七四	一九
用度科物品購買事項		用度科物品購買ノ件	大 同 元 年 十二月 日	七五	七
用度科物品購買事項		官吏佩帶徽章等購買ノ件	大 同 元 年 十二月 日	七六	一二
用度科物品購買彙報		書類戸棚等購買ノ件	大 同 元 年 十二月 日	七八	一〇
用度科物品購買事項		軍事週報買入ノ件	大 同 元 年 十二月 日	八二	四四
● 公 告					
財政部公告		水災救濟彩票第二回當籤番號	大 同 元 年 十二月 日	七六	三二三
滿洲中央銀行公告		滿洲中央銀行紙幣每週平均高表	大 同 元 年 十二月 日	七六	三二三
滿洲中央銀行公告		滿洲中央銀行紙幣每週平均高表	大 同 元 年 十二月 日	七九	一七

滿洲中央銀行公

告 滿洲中央銀行紙幣每週平均高表

大 同 元 年
十二月二十六日

八二

一二

訂正

第七號第十六頁第六欄中「金壹千五百十^〇圓」ヲ「金壹千五百十^〇圓」ニ訂正ス

昭和七年十二月七日發行
第三種郵便物認可

滿洲國政府公報日譯

大同元年十二月二日
第七十一號
金曜日

訓令

民政部訓令第三六五號(警字一五一七號)

奉天吉林黑龍江各省公署
東省特別區長官公署
首都警察廳ニ令ス

交通警察ハ從來腕章ヲ着用セサルヲ以テ交通勤務上種々ノ不便アリ茲ニ本部既ニ交通警察腕章樣式ヲ制定シ以テ識別ニ資シ勤務ニ利セントス分令スル外本令ト共ニ頒發ス遵照辦理スヘシ此ニ令ス

附 腕章樣式並ニ說明書一枚

大同元年十一月二十三日

民政部總長 威式毅
代理部務次長 葆康

交通警察腕章樣式



說明

地質ハ羅紗地長四十二權幅九權綠色三條(每條幅二權)紅色二條(每條幅十五耗) 兩端各兩孔ヲ穿テ紐ヲ以テ結フニ便ナラシム
腕章ハ左腕制服ノ外肩下一權ノ處ニ纏フ外套ヲ着スル時ハ外套ニ纏フ其ノ接着スル所ハ腕ノ内側タルヘシ

指 令

民政部指令第五二六號(總字一五一〇號)

奉天省公署ニ令ス

鐵嶺縣ノ十月十日ニ於テ國旗ヲ掲揚シタルハ承認慶祝
ノ爲各種遊藝ヲ補行スル爲ニシテ舊例援用ニ非サル
ヲ轉報シ審査ヲ請フ件

來文ハ閱了セリ貴署ノ調査ニ據レハ該縣長楊宇齊ノ慶祝ヲ延期
シテ舉行セル情形ハ尙實在ニ屬ス姑ク詮議取止ヲ許ス並ニ該縣
長直接電報スル所上述ノ如シ巴ニ本部ヨリ明白ニ指令ヲナセリ
茲ニ指令ヲ抄録發送ス並ニ知照スヘシ此ニ令ス

附 抄録發送ノ指令一件(略ス)

大同元年十一月二十三日

民政部總長 臧式毅

代理部務次長 葆康

附 奉天省公署來文

貴部總字第一二四號訓令ヲ奉スルニ十月十日ハ中華民國國慶
紀念日ノ期日トス乃チ最近ノ調査報告ニ據レハ鐵嶺縣城內各
機關及各商民ハ覺ニ舊例ヲ沿用シテ國旗ヲ掲ケ慶祝シタルハ

昭和七年十二月七日發行
第三種郵便物認可

甚タ不都合トス然ルニ該縣長ハ何故ニ事前ニ之ヲ制止セザ
リシヤ實ニ疎忽已ニ極マルト謂フヘシ嚴ニ申斥ヲ加ヘ並ニ
通令シテ之ヲ嚴禁スヘシ云ト依テ該縣長楊宇齊ヲ申斥
シ並ニ通令シ一體ニ查禁シタリ茲ニ該縣長ノ報告ニ曰ク本
縣令ヲ奉シ十月八日慶祝承認大會ヲ舉行スルハ既ニ公議ヲ經
テ各種遊藝及市民學校ノ聯合運動大會ヲ開催シ街市ヲ游行シ
宣傳品ヲ散布シ標語ヲ貼付シ盛大ニ舉行シ極メテ隆重ナラン
コトヲ期シタリ實ニ本縣ハ奉天省內著名ノ地區ニシテ人文會
萃ス況ンヤ友邦ノ領事及駐軍官長親シク參加シ更ニ本署參事
ノ主持有ルニ於テヲヤヤ詎ソ十月八日ハ降雨殊ニ甚シク僅ニ慶
祝儀式ヲ室內ニ於テ舉行シタルノミ其ノ他一切ノ遊藝等ハ其
ノ項目繁多ニシテ一日ニ終了スル能ハス市民巷ヲ擧ケテ參加
シ學校全體モ亦會ニ加入シ九十兩日ニ互リ興ヲ盡シテ遊藝ヲ
行ヒ以テ慶祝ノ誠意ヲ表シタリ決シテ誤テ舊例ニ循ヒタルモ
ノニ非ラス依テ右聲明ヲ轉報ヲ請ヒ以テ真相ヲ明ニス云ト
本署之ヲ再査スルニ該縣長ノ陳フル所ノ情況ハ實在ナリ指令
ヲナス外實狀ヲ具シ査閱ヲ請フ謹テ民政部ニ呈ス

奉天省長 臧式毅

大同元年十一月十二日

昭和七年十二月七日發行
第三種郵便物認可

民政部指令第五二九號(警字一五一五號)

黑龍江省公署ニ令ス

省會公安局官員長警ノ勤惰獎懲暫行章程ヲ擬定シテ之
ヲ轉報シ指示ヲ請フ件

來文及章程ハ閱了セリ官吏賞罰章程ハ須ク敎令或ハ本部令ヲ
以テ制定スヘキナリ此ノ章程ニ關シテハ本部ニテ現ニ規定中ナ
リ其ノ未タ頒發セサル以前ニ在リテハ仍舊舊章程ニヨリ辦理ス
ヘシ所屬ニ轉令知照スヘシ章程ハ留存ス此ニ令ス

大同元年十一月二十三日

民政部總長 臧式毅

代理部務次長 葆康

附 黑龍江省公署來文

省會公安局官員長警勤惰獎懲章程ヲ擬定セルヲ轉報シ査閱ヲ
請フ警務廳ヨリノ報告ニ曰ク省會公安局局長劉允升ノ報告ニ
曰ク本局ハ警察官吏ノ賞罰事項ニ關シテハ前警察廳時代民國
五年十一月作成ノ官員長警冬警備賞罰章程アリ又民國六年
一月作成ノ巡官長警賞罰規定アリ又民國十三年五月前警務處
令ヲ以テ各縣局警察官吏獎懲章程ヲ頒發セリ以上ハ應ノ規定
セル章程ニシテ均シク報告セル所ナリ唯冬警備賞罰章程ハ

僅ニ冬防期間ニ限ラレ其ノ期間ヲ越ユレハ適用サレズ而シテ
民國六年一月規定ノ巡官長警賞罰章程ハ條文繁密ニ過キテ實
行容易ナラス且賞罰餘リニ輕ク實効ヲ收ムル事少シ前警務處
規定頒布ノ懲賞章程ニ至テハ縣局方面ニ偏重ニシテ省會情況
トハ充分合致セサル點アリ是ヲ以テ省會官警ノ賞罰ニ關シテ
ハ幾ント相當ノ依據ナレ並ニ警察ノ進歩ハ今昔同シカラス十
數年前ノ章程ヲ以テ現在ノ情勢ヲ律スルハ彼ヲ捨テ此ニ從フ
ノ所多キヲ免レズ茲ニ局長ノ擬議ヲ經テ別ニ官警賞罰章程計
二十條ヲ規定シ以テ暫時ノ依據トナサントス將來若シ通行ノ
規定アラハ又遵照辦理スヘシ本章程內ノ辦案ニ對スル一項ニ
至テハ特ニ其ノ賞罰ヲ加重シ鼓勵督率ヲ計ルニ容易ナラシメ
サルヲ得ス但以前重要案件ノ獎金ニ關シテハ均シク臨時省署
ヨリ發給ヲ請ヒタリ今後本項ノ需用金額ハ仍舊例ニ照シテ處
理スルカ抑某項目ヨリ支出スルカハ裁決ヲ仰クノミ今擬定ス
ル所ノ可否ニ付章程ヲ同封シ文書ヲ以テ査閱ヲ請フ云々ト依
テ擬定スル所ノ章程ヲ逐條詳細ニ査閱シ略修正ヲ加ヘタリ大
體施行シテ可ナリ依テ指令ヲナスニ曰ク來文及章程ハ閱了セ
リ警察ハ親民ノ吏ナリ勳モスレハ人民ト直接ノ關係アリ其ノ
勤惰ハ尤モ地方ノ安寧ニ關係ス其ノ職責ノ遂行如何ハ國家政

民政部指令第五三〇號(木字一五一六號)

吉林省公署ニ令ス

土木工事並ニ河川道路ノ兩案圖表ヲ續送シ審査ヲ請フ
ノ件

來文及河川道路土木工事兩案ノ圖表ハ均シク閱了セリ查スルニ
延吉縣等提出ノ圖表ハ大體尙妥當ナルモ唯德惠縣ノ圖表ハ簡畧
ニ過タルノ嫌ヒアリ依テ圖表ハ返還スルニ付貴省ハ該縣ニ令シ
更ニ屬境ヲ若干區ニ劃分スルヤ各區ノ所在位置及道路經過ノ重
要村落河川橋樑ノ構造處所等ニ就キ夫々記入シ別ニ詳細繪圖ヲ
補送セシメ以テ河川道路表ト對照審査スルニ便ナラシムヘシ其
ノ未提出ノ各縣ニ對シテハ仍ホ嚴ニ催告ヲ爲シテ記入報告セシ
メ到着ノ都度隨時之ヲ本部ニ轉送スルト共ニ未報告各縣ハ尙若
干處アリヤ本令接受ノ後直ニ聲明シ以テ考查ニ資スヘシ其ノ他
ノ書類ハ留存シ審査ニ付ス此ニ令ス

附 返還ノ德惠縣圖表一部(之ヲ略ス)

大同元年十一月二十三日

民政部總長 戚式毅
代理部務次長 葆康

大同元年十月十四日

黑龍江省長 韓雲階

附 章程一部(略ス)

テ民政部ニ呈ス

昭和七年十二月七日發行
第三種郵便物認可

昭和七年十二月七日發行
第三種郵便物認可

附 吉林省公署來文

土木工事及河川道路ノ兩案圖表ヲ續送シ審査ヲ請フ前ニ貴部
木字第七六〇號指令ヲ奉スルニ云フ來文及附屬書類ハ均シク
之ヲ閱覽セリ夫々審査スルヲ俟ツヘシ仍ホ各縣ヨリ續報ノ書
類ハ隨時之ヲ轉送シ考查ニ供スヘシ圖表清摺ハ共ニ留存ス云
々ト依テ查スルニ本件ニ關シテハ業ニ各市縣ヨリ相先後シテ
報告ヲ受ケシニ因リ其ノ都度貴部ニ轉送シ置キタリ今復額程
縣ヨリ境內ニハ既ニ起工シ未竣ノ工事等ハ皆無ナルニ因リ記
入スヘキ事項ナキ旨報告アリタリ又延吉等五縣ヨリハ土木工
事及河川道路共ニ夫々圖表ヲ作製ノ上續報シ來タレラ以テ
茲ニ指令ヲ與フルノ外原送圖表ヲ同封送達シ右審査ヲ請フ謹
テ民政部ニ呈ス

附 延吉縣 河川道路表各一部 德惠縣 河川道路表各一部

磐石縣 河川道路表各一部 同江縣土木工事表一部

寧安縣 土木工事表一部 額穆縣報告ナシ

(附屬書類ハ略ス)

吉林省長 熙洽

大同元年十一月九日

民政部指令第五三一號(地字一五一八號)

奉天省公署ニ令ス

遼中縣誌書ヲ送還スル件

來文及誌書ハ閱了セリ仍未報告ノ各縣ニ迅速提出方ヲ催促スヘ
ク取經メ轉送スヘシ誌書ハ留存ス此ニ令ス

大同元年十一月二十三日

民政部總長 戚式毅
代理部務次長 葆康

附 奉天省公署來文

茲ニ遼中縣署ヨリ提出セル該縣新刊縣誌一部ヲ轉送シ查閱備
案ヲ請フ謹テ民政部ニ呈ス

附 誌書一部(略ス)

奉天省長 戚式毅

大同元年十一月十一日

民政部指令第五三三號

吉林省公署ニ令ス

延吉市縣等十個所圖誌及ヒ說略ヲ續送シ查閱ヲ請フ件
呈文及ヒ附件ハ閱了セリ仍其他未送呈ノ各市縣ニ迅速送呈方ヲ
催促スヘク取纏メ轉呈スヘシ此ニ令ス
大同元年十一月二十四日

民政部總長 臧式毅
代理部務次長 葆康

附 吉林省公署來呈

本省各市縣圖誌及沿革說略ヲ續送シ查閱ヲ請フ查スルニ前ニ
貴部令ヲ奉スルニ曰ク本省各市縣圖誌及沿革說略ヲ本部ニ送
送シ以テ參考ニ備フヘシ云ト依テ吉林省縣等十九個所ヨリ
送達シ來レル分ハ已ニ之ヲ轉呈シタリ茲ニ復タ延吉市及寧安
縣等十個所ヨリ圖誌說略ヲ續送シ來レリ之ヲ審查スルニ不合
ノ點ナシ其ノ他各縣ニ再ヒ送達方ヲ嚴重催促スル外茲ニ提出
シ來レル圖誌及說略一覽表ヲ作成シ同封送達シ審查施行セラ
レンコトヲ請フ謹テ民政部ニ呈ス

附 一覽表一件 市圖一件 說略一件 (均シク略ス)
縣圖九件 縣誌二部 (均シク略ス)
吉林省長 熙洽

昭和七年十二月七日發行
第三種郵便物認可

大同元年十一月十三日

司法部指令第一九三九號

最高法院ニ令ス

懲治叛徒法施行條例ヲ頒布シ本法施行前ニ於テ本法ノ
罪ヲ犯セル者モ亦之ヲ適用スルノ一條ヲ訂明サレンコ
トヲ轉請スルノ件
具中文ハ閱了セリ懲治叛徒法施行條例ニ相當ノ條項ヲ訂明シ以
テ適用ニ資スルノ一件ニ就キテハ本部ハ現在暫行懲治叛徒法ヲ
適用ス該法ノ施行條例無シト雖モ教令第三號及第一〇七號等ノ
法令ニ依リ從前ノ相當條項ヲ援用スルハ法ニ於テ根據無キニ非
ス一條ノ訂明ヲ轉請セシ處ハ詮議ノ必要ナキニ似タリ此ニ本部
ノ見解ヲ指示スレハ次ノ如シ

懲治叛徒法施行前ノ共產案件ハ二ツニ分類スルヲ得
一ハ其ノ犯罪行為カ滿洲國成立後ニ在ル者ハ此際適用ノ實
體法規即チ危害民國緊急治罪法(教令第三號)暫行援用ニ
依リタルヘク毫モ疑フ置クノ餘地無シ二ハ其ノ犯罪行為
カ滿洲國成立前ニ在ル者ハ此際ノ犯罪行為ハ滿洲國ニ對シ
所謂危害ナク亦所謂衰弱モ無シ然ルニ刑事訴訟法所定ノ

昭和七年十二月七日發行
第三種郵便物認可

大同元年十一月三十日

財政部總長 熙洽
代理部務次長 孫其昌

公函 咨呈

民政部咨第九〇號(衛字一五二四號)

交通部宛
前ニ貴部第二二號移牒ヲ接受スルニ曰ク防疫材料ハ所屬各鐵道
醫院ニ通令シ逐項調査ノ上記入報告セシメタリ云々ト本部ハ前
ニ此ノ種防疫報告書ノ編纂ニ着手セントス故ニ各鐵道ニ於ケル
防疫材料ヲ需用スルコト頗ル緊急ナルモノアリ貴部ハ隨時所屬
ニ轉令シ速ニ調査具報セシメ以テ至急編纂スルニ便ナラシメラ
レ度

民政部總長 臧式毅
代理部務次長 葆康

大同元年十一月二十四日

附 交通部移牒
民政部宛

財政部指令第一〇八號

奉天省公署ニ令ス

印子稅ハ國稅ニ歸屬スヘキヤ否ヤ敢テ專擅セシ審査示達ヲ
請フノ件
具申ノ件ハ諒承ス按スルニ印子稅ハ牲畜稅ノ一種ニシテ國地兩
稅劃分綱要ニハ明記ナキモ亦國稅ニ歸屬スヘキモノナリ依テ
所屬各縣ニ轉令シ速ニ稅捐局ニ引繼キ接收辦理セシムヘシ此ニ
令ス

滿洲國政府公報日誌 第七十一號 大同元年十二月二日 金曜日

貴部衛字第一三三七號來文ノ大畧ニ曰ク本部ハ各地ノ防戩材
料ヲ蒐集シ以テ報告書籍ノ編纂並ニ分類ニ資セント欲ス云々
ト依テ本部ハ所屬各鐵道醫院ニ對シ逐項調査記入ノ上本部及
貴部ニ具報スル様命シタル外茲ニ回答ス右旨查照相成度

交通部總長 丁鑑修

大同元年十二月十一日

興安總署公函(興政地第一〇七號)

黑龍江省公署宛

前ニ教令第三十九號ヲ以テ布西雅魯及索倫各縣ヲ興安東分省ノ
管轄區域ニ劃歸スルヲ佈告セラレタルノ件ハ業ニ敝署ヨリ民政
部ニ移牒シ所屬ノ關係各官署ニ轉令知照相成リ以テ接收ニ便ナ
ラシメンコトヲ請ヒ置キタリ現ニ敝署ハ特ニ興安東分省民政廳
長志達圖ヲ派遣シテ雅魯縣接收專員ト爲シ該員ニ對シ委任令ヲ
發給シ實地ニ赴キ接收セシムト共ニ茲ニ書翰ヲ以テ右旨查照ヲ
請フ尙速ニ雅魯縣公署ニ轉令シ接收事務ニ關シテハ務メテ圓滿
ナル解決ヲ期サレ度

興安總署總長 齊默特色木不勒

大同元年十一月二十九日

昭和七年十二月七日發行
第三種郵便物認可

雜報

北滿水災救濟中央委員會彙報

◎北滿水災救濟寄附者芳名

(大同元年十一月)

北滿水災救濟中央委員會

(第十一回)

營口稅關員

姓名	寄附金額	姓名	寄附金額	姓名	寄附金額
江原綱一	銀 三十一圓二十錢	酒井 晉羽	同 七十五錢	野口 正也	同 五十錢
兩角佑	同 十一圓七十錢	古村 川信	同 七十五錢	森節夫	同 五十錢
白井 柳次	同 十四圓五十三錢	西島 新	同 七十五錢	兒玉 成章	同 五十錢
原清治	同 十四圓四錢	岡崎 光嘉	同 七十五錢	床波滿洲子	同 四十五錢
濱山 二男	同 十一圓七十錢	中村 孟	同 七十五錢	王 璋	同 九十錢
高增 周作	同 十圓五十三錢	Yimbon	同 九十錢	王其恕	同 七十五錢
岩崎 卯一	金 一圓五十錢	近藤 政三	同 七十五錢	史久棠	同 八十錢
櫻井 半	同 八十錢	菅 輝藏	同 七十五錢	林雲閣	同 七十五錢
米永 喜義	同 七十五錢	池田 金八	同 七十五錢	修吉昇	同 七十五錢
乃美 正雄	同 七十五錢	櫻井九二郎	同 七十五錢	陳書簡	同 七十五錢
岡田 康造	同 七十五錢	羅振麟	同 七十五錢	劉希珉	同 七十五錢
		日高秀	同 七十五錢	王孟華	同 七十五錢
		松岡幹	同 七十五錢	吳人傑	同 七十五錢
		川島 英爵	同 七十五錢	張敬叔	同 七十五錢
		佐野 修	同 七十五錢	丁岐之	同 七十五錢
		秋山 建樹	同 七十五錢	李 瀛仙	同 一圓
		永沼 義助	同 五十錢	徐寶德	同 七十五錢
		永井 正雄	同 五十錢	何廣祿	同 七十五錢
		押野源四郎	同 五十錢	張子印	同 七十五錢

王厚	同	七十五錢	前田 芳輔	同	十三圓	島 樂一	同	十二圓
魏興	同	七十五錢	矢田 芳一	同	二十二圓	船津 松雄	同	十二圓
吳 翰	同	七十五錢	濱田 正直	同	十七圓	二階 英夫	同	十一圓
王輔	同	五十錢	米良 重穗	同	十二圓	幸田 義	同	十一圓
王金	同	五十錢	岡元 秀吉	同	十二圓	山本 勝彦	同	十二圓
計	銀一百四十六錢		小川 清秀	同	十四圓	長妻進一郎	同	十一圓
	金二十圓十五錢		小林 正嘉	同	十四圓	山下 信雄	同	三圓
			間庭織之助	同	十七圓	浦川 清志	同	三圓
			六郷 龍也	同	十六圓	多戶 善一	同	三圓
			森田 鶴吉	同	十六圓	宮崎 重八	同	三圓
			宮永樂之助	同	十四圓	田中 清	同	三圓
			齋藤太郎治	同	十四圓	真柄 富治	同	二圓
			岩永 清一	同	十三圓	前田 富藏	同	二圓
			井上 敏	同	十三圓	島田 保	同	二圓
			矢作 剛	同	十三圓	大體 博秀	同	二圓
			山田豐次郎	同	十三圓	今村 茂雄	同	三圓
			山崎 秀夫	同	十三圓	有田 利一	同	三圓
			野田 猶基	同	三圓	齋藤 齋	同	三圓
			村井 幹雄	同	三圓	野上 正男	同	三圓

昭和七年十二月七日發行
第三種郵便物認可

昭和七年十二月七日發行
第三種郵便物認可

藤井 幸夫	同	三圓	板倉 門治	同	金票 一圓	井上 豊子	同	一圓
岡本楠太郎	同	三圓	田 頭 猛	同	一圓	李星三	同	一圓
林田重三郎	同	二圓	會田昭八郎	同	一圓	周士超	同	一圓
三谷喜重良	同	二圓	新井健二郎	同	一圓	森田良太郎	同	金票 一圓
石井喜一郎	同	二圓	南出 陽一	同	一圓	德安 清敏	同	一圓
福富 浩夫	同	二圓	宮崎 五郎	同	一圓	池崎 豊喜	同	一圓
大神 武敏	同	二圓	清水 重治	同	一圓	竹原 英夫	同	一圓
堀田 禎輔	同	一圓	鈴木 徹人	同	一圓	石村 司	同	一圓
千葉 義純	同	一圓	吉武 嘉彦	同	一圓	神殿 捷平	同	一圓
太谷 勇雄	同	一圓	田中 規助	同	一圓	計	鈔票八百五十八圓(銀八百九十 六圓六十一錢)	
加藤 竹治	同	一圓	田中 篤	同	一圓	計	鈔票八百五十八圓(銀八百九十 六圓六十一錢)	
藏元 定男	同	鈔票 二圓	中原嘉一郎	同	一圓	計	鈔票八百五十八圓(銀八百九十 六圓六十一錢)	
長谷川武夫	同	二圓	成清 憲治	同	一圓	計	鈔票八百五十八圓(銀八百九十 六圓六十一錢)	
山田 瑞穂	同	二圓	黒木 美芳	同	一圓	計	鈔票八百五十八圓(銀八百九十 六圓六十一錢)	
常澤 久	同	二圓	山口 清一	同	一圓	計	鈔票八百五十八圓(銀八百九十 六圓六十一錢)	
増田 草吉	同	二圓	山本 喜一	同	一圓	計	鈔票八百五十八圓(銀八百九十 六圓六十一錢)	
大津 昇雲	同	二圓	八嶋鐵之助	同	一圓	計	鈔票八百五十八圓(銀八百九十 六圓六十一錢)	
辻 茂	同	二圓	森山 三郎	同	一圓	計	鈔票八百五十八圓(銀八百九十 六圓六十一錢)	
坂野明二郎	同	一圓	志摩要之助	同	鈔票 二圓	計	鈔票八百五十八圓(銀八百九十 六圓六十一錢)	

安東關監督署員

姓名	寄附金額
孫旭昌	銀 二十五圓
羅振東	同 四圓二十錢
郝力田	同 七十五錢
黎春霖	同 七十五錢

姓名	寄附金額
孫振鐸	五十錢
趙永祿	四十一錢
趙昌吾	二圓
趙重琦	一圓
謝玉璋	一圓
崔連馨	五十錢
賀維勤	四圓二十錢
劉士修	四圓二十錢
張全齡	七十五錢
白瑞芝	五十錢
趙廣城	五十錢
郭松年	十三圓五十錢
劉守業	一圓
孫逸民	三圓
趙合琦	五十錢
于兆豐	五十錢
計	銀六十四圓七十六錢
谷野 猛	二圓一錢
金 鍾 韻	六圓三錢
瀧口 敬三	六圓四十三錢
丁 範 敷	七圓二十三錢
長岡 光朝	七圓二十三錢
後藤 篤孝	七圓二十三錢
岩熊 之士	八圓四錢
清水 寬之	十圓八十五錢
石塚 武	十二圓五錢
荒木 辰馬	十五圓十八錢
豐田 文助	十五圓十八錢
白井 久保	十五圓十八錢
水谷利三郎	十五圓十八錢
村上喜三郎	十六圓六十七錢
桐澤 伊藏	二十圓五十錢
星野金之助	二十五圓七十二錢
松永 義愛	三圓二十三錢
松原梅太郎	銀七圓四十九錢

昭和七年十二月七日發行
第三種郵便物認可

中野 辰三	一圓八十一錢
藤田 英吉	一圓八十一錢
水谷 利造	一圓八十一錢
國分 彬夫	一圓八十一錢
濱崎 一	一圓八十一錢
井上 光雄	一圓八十一錢
竹下 正	一圓五十一錢
增田 清	一圓五十一錢
白石 健次	一圓五十一錢
陳育 姜	一圓
何自 勵	九十二錢
康常 珊	七十六錢
孫啓 先	六十七錢
侯乘 政	五十六錢
計履 和	五十一錢
張登 瀛	四十五錢
孫應 綬	四十五錢
宋永 華	四十五錢
鄭松 年	十五圓九十一錢

昭和七年十二月七日發行
第三種郵便物認可

譚昌 吾	六十六錢
劉守 業	五十一錢
三上 新	七十七錢
大倉太五郎	七十七錢
小林寅之助	七十七錢
岡本 收	七十七錢
笠 敏夫	七十七錢
渡邊 博	七十七錢
河合龜次郎	七十七錢
小牟田源美	七十七錢
岡村 義憲	七十七錢
渡邊 清	七十七錢
水江 冷宜	七十七錢
夏目松太郎	七十七錢
水野 武夫	七十七錢
吉田 良清	七十七錢
西村 三郎	七十七錢
今井 健	六十二錢
井上 敏美	六十二錢
猿渡 信夫	六十二錢
追屋 德二	六十二錢
久保 伸人	六十二錢
井手 好尾	六十二錢
吉田 求	六十二錢
金子規矩雄	六十二錢
安藤 正二	六十二錢
德永 健一	六十二錢
田村直太郎	六十二錢
米田 秀三	六十二錢
北井 政之	六十二錢
中村 義人	六十二錢
山根 實	六十二錢
齋藤 吉男	六十二錢
玉村 忠男	六十二錢
森 德一	六十二錢
大森 進	六十二錢
高田 俊一	六十二錢
友廣 武雄	六十二錢
野田 博	六十二錢
山田 迪夫	六十二錢
塚谷 年雄	六十二錢
山根 清次	六十二錢
室田 周一	六十二錢
渡邊 義行	六十二錢
伊東 勝喜	六十二錢
湯舟 優	六十二錢
釘田 哲夫	六十二錢
三矢 道藏	六十二錢
金 鐘 文	六十二錢
林 錫 天	六十二錢
鄭寬 俊	六十二錢
李承 鼎	六十二錢
崔學 石	六十二錢
趙東 照	六十二錢
金士 寬	六十二錢
金 瀨 濤	六十二錢
小島 菊江	四十六錢

西屋洲子	同	四十六錢	王家鼎	同	二十九圓十五錢	婁祖榮	同	一圓八十錢
金正忱	同	三十一錢	河野正明	同	九圓	孟昭序	同	一圓八十錢
秦修五	同	三十一錢	梁廷楨	同	八圓四十錢	路象乾	同	一圓八十錢
葛傳林	同	三十一錢	劉士琛	同	二圓四十錢	富明綱	同	一圓八十錢
劉自興	同	三十一錢	宿福椿	同	一圓八十錢	輝川佐吉	同	二圓九十錢
劉儒基	同	三十一錢	秋季堯	同	一圓八十錢	山元隆志	同	二圓九十錢
孫嘉鑫	同	三十一錢	于耀城	同	一圓八十錢	吉田均一	同	二圓十錢
滕德鴻	同	三十一錢	朱鈞澤	同	一圓八十錢	那文安	同	一圓四十錢
姚玉璋	同	三十一錢	楊文棟	同	一圓八十錢	劉裕權	同	一圓四十錢
張路得	同	三十一錢	高元鼎	同	一圓八十錢	田兆成	同	一圓
姜學仁	同	三十一錢	李渤雙	同	一圓二十錢	李月豐	同	一圓二十錢
寇廣韶	同	三十一錢	于麟春	同	一圓八十錢	金寶凱	同	一圓
寇廣萬	同	三十一錢	三浦靖	同	十二圓十八錢	由福成	同	一圓二十錢
林輝進	同	三十一錢	馮世英	同	八圓四十錢	方鳳翔	同	一圓
王紀文	同	三十一錢	安集雲	同	八圓四十錢	張樹春	同	一圓
計	銀三百九十三圓五錢		賈葆桂	同	二圓二十五錢	陳國基	同	一圓二十錢
奉天稅務監督署員			章繼助	同	一圓八十錢	周長卿	同	一圓四十錢
姓 名	寄附金額		王甲如	同	一圓八十錢	張遇時	同	一圓四十錢
			傅祖舜	同	一圓八十錢	朱恩甲	同	一圓四十錢

昭和七年十二月七日發行
第三種郵便物認可

昭和七年十二月七日發行
第三種郵便物認可

賀培壘	同	一圓	朱椿先	同	一圓四十錢	邱慎修	同	一圓七十錢
趙恭寅	同	二圓	楊珂	同	一圓	王振東	同	一圓
宋嘉廉	同	一圓六十錢	周呈階	同	一圓	鄭士瀛	同	九十錢
謝文熙	同	一圓二十錢	安海淵	同	二圓	安仁溥	同	二圓
陳慶餘	同	一圓四十錢	關尊德	同	一圓四十錢	劉曉峯	同	一圓八十錢
景鍾俊	同	一圓	王輔周	同	一圓	姜遇文	同	一圓二十錢
鄭宏銓	同	一圓四十錢	路有逢	同	一圓	尹玉祥	同	一圓
曾廣仁	同	一圓	張俊武	同	一圓四十錢	張忠	同	八十錢
張炳南	同	一圓	趙廣元	同	一圓二十錢	鄧宗明	同	八十錢
葉承敬	同	一圓四十錢	劉宗漢	同	一圓四十錢	李真鑑	同	七十錢
馬國聯	同	一圓四十錢	李寶殿	同	一圓四十錢	張鳳吉	同	六十錢
孫毓桐	同	一圓二十錢	梁殿舉	同	一圓	白寶賢	同	六十錢
崔玉峯	同	八十錢	宋雷澤	同	一圓	于世達	同	一圓
張蔭福	同	一圓	翟書田	同	七十錢	陳毓虞	同	一圓七十錢
李繼榮	同	一圓二十錢	高一峯	同	一圓二十錢	盧松秀	同	一圓二十錢
徐英廉	同	一圓	吳禮和	同	一圓	齊家祥	同	一圓
鮮敬珍	同	一圓	高乃彤	同	一圓四十錢	李毓麟	同	二圓
王彭庚	同	一圓四十錢	尙景堂	同	一圓	孫振瀛	同	二圓
李文英	同	一圓	劉希賓	同	一圓	宮坂德太郎	同	二圓六十錢

田 霖	同	一圓	買文格	同	六十錢	營口稅捐局	同	二十九圓七十錢
李 玉	同	一圓	朱 蘊	同	六十錢	通遼稅捐局	同	四十二圓三十錢
沈 夢	同	六十錢	關 德	同	六十錢	輝金稅捐局	同	四十八圓
李 景	同	六十錢	吳 祖	同	六十錢	西安稅捐局	同	三十三圓
林 惟	同	七十錢	何 慶	同	六十錢	彰德稅捐局	同	三十一圓
鄭 興	同	六十錢	王 丹	同	六十錢	鐵法稅捐局	同	十一圓
呂 銘	同	八十錢	計	銀二百十五圓九十八錢		開原稅捐局	同	二十六圓
崔 玉	同	七十錢				遼雙稅捐局	同	二十二圓五十錢
張 篤	同	七十錢				北義稅捐局	同	十一圓六十錢
田 會	同	六十錢				奉天稅捐局	同	四十五圓八十五錢
曹 蔭	同	六十錢				懷德稅捐局	同	百四十一圓七十五錢
羅 泰	同	六十錢				鳳城稅捐局	同	十五圓
王 祖	同	七十錢				西豐稅捐局	同	十一圓七十錢
侯 廷	同	六十錢				梨樹稅捐局	同	三十三圓
周 瑞	同	六十錢				盤台稅捐局	同	七圓三十五錢
韋 純	同	七十錢				計	銀七百六十九圓六十錢	
仲 玉	同	六十錢				吉林稅務監督署員		
柴 伯	同	六十錢				姓 名	寄附金額	
汪 亞	同	六十錢				錦縣稅捐局	同	五十二圓
						海城稅捐局	同	三十圓
						新遼稅捐局	同	四十一圓五十錢
						遼陽稅捐局	同	十六圓三十五錢
						瀋撫稅捐局	同	四十七圓十錢
						洮突稅捐局	同	十三圓五十錢
						黑山稅捐局	同	二十八圓
						綏興稅捐局	同	七圓九十錢
						安東稅捐局	同	二十一圓五十錢
						局 名	寄附金額	
						奉天稅務監督署所屬各稅局		

昭和七年十二月七日發行
第三種郵便物認可

昭和七年十二月七日發行
第三種郵便物認可

啓 彬	同	四十二圓六十五錢	吳文烈	同	二圓三十一錢	邊 德	同	七十七錢
酒井 確爾	同	十二圓	戴本行	同	三圓五十錢	張清修	同	五十八錢
劉 照	同	六圓九十三錢	馬 江	同	二圓	李元治	同	九十三錢
王道平	同	一圓五十四錢	徐 榮	同	九十六錢	劉化郡	同	五十八錢
黃文華	同	二圓二十錢	何伯毅	同	五十四錢	張同善	同	五十八錢
王 彙	同	一圓二十三錢	關 玉	同	七十七錢	戴博隆	同	七十七錢
袁 純	同	一圓六十錢	何 鈺	同	四十二錢	曲中田	同	九十三錢
侯 蔭	同	一圓三十九錢	秦 士	同	三十九錢	佟 慶	同	五十八錢
神宮司泰藏	同	三圓五十錢	關 康	同	六十錢	郭 蔭	同	四十三錢
張 鴻	同	一圓二十三錢	王 本	同	一圓二十錢	張 春	同	四十七錢
毛 松	同	七十七錢	王 文	同	四十七錢	文 良	同	五十八錢
藍 永	同	九十三錢	俞 桂	同	五十四錢	胡 昕	同	七十錢
徐 克	同	六十二錢	沈 崇	同	五十八錢	許 蔭	同	二十二錢
富田 直耕	同	十五圓	李 相	同	四十三錢	關 永	同	五十錢
子 作	同	五圓十錢	沙 鐸	同	三十一錢	宗 國	同	二十錢
張 玉	同	六圓九十三錢	董 鼎	同	八十九錢	馬 宗	同	五十八錢
史 光	同	一圓二十三錢	孫 述	同	三十五錢	邱 壽	同	六十四錢
韓 崇	同	一圓五十四錢	秦 瀨	同	五十八錢	趙 鵬	同	七十錢
王金封	同	一圓五十四錢	白 鈞	同	七十錢	孟 繁	同	五十八錢

楊蔭霖 同 六十二錢	麟錫恩 同 五十八錢	龍江稅務監督署
艾錫元 同 一圓十二錢	廣純 同 六十四錢	名 寄附金額
葉濂生 同 六十四錢	于國卿 同 五十六錢	龍江稅務監督署員 銀三百七十四圓三錢
孫士傑 同 七十七錢	楊振綱 同 四十八錢	計 銀三百七十四圓四十三錢
趙實貴 同 一圓五十四錢	高秀峯 同 四十錢	累計 銀二千九百七十三圓三十九錢
蔡世慶 同 五十八錢	世樞 同 四十七錢	金四十八圓十五錢
張嘉淦 同 七十錢	計 銀一百五十一圓三十一錢	通計 銀二萬八千五百六十四圓八十錢
張國卿 同 五十六錢		金二百四十二圓三十二錢
王承緒 同 五十六錢		
劉致誠 同 四十錢		
張維揚 同 四十錢		
李國瑞 同 六十二錢		
張國瑞 同 六十二錢		
季乘時 同 四十七錢		
王耀實 同 五十八錢		
常本中 同 六十四錢		
苗鳳舉 同 五十六錢		
尙文翰 同 三十一錢		
林珪 同 七十錢		

昭和七年十二月七日發行
第三種郵便物認可

昭和七年十二月七日發行
第三種郵便物認可

訂正
一 第七十號第十六頁下段第八行「大同元年十二月二日」ヲ「大同元年十一月三十日」ニ訂正ス

一月	九錢	一圓七十五錢	同
一月	九錢	一圓七十五錢	同
一月	九錢	一圓七十五錢	同
一月	九錢	一圓七十五錢	同
一月	九錢	一圓七十五錢	同
一月	九錢	一圓七十五錢	同
一月	九錢	一圓七十五錢	同
一月	九錢	一圓七十五錢	同
一月	九錢	一圓七十五錢	同
一月	九錢	一圓七十五錢	同

紙 五號活字二十七字	面 每號	一圓	六十錢	同	同	同
紙 五號活字二十七字	面 每號	一圓	六十錢	同	同	同
紙 五號活字二十七字	面 每號	一圓	六十錢	同	同	同
紙 五號活字二十七字	面 每號	一圓	六十錢	同	同	同
紙 五號活字二十七字	面 每號	一圓	六十錢	同	同	同
紙 五號活字二十七字	面 每號	一圓	六十錢	同	同	同
紙 五號活字二十七字	面 每號	一圓	六十錢	同	同	同
紙 五號活字二十七字	面 每號	一圓	六十錢	同	同	同
紙 五號活字二十七字	面 每號	一圓	六十錢	同	同	同
紙 五號活字二十七字	面 每號	一圓	六十錢	同	同	同

昭和七年八月十二日第三種郵便物認可
昭和七年十二月七日發行（隔日發行）

滿洲國政府公報日譯第七十一號

昭和七年十二月十二日發行
第三種郵便物認可

滿洲國政府公報日譯

大同元年十二月三日
第七十二號
土曜日

部 令

交通部令第九號（交郵々第七二號）

茲ニ年賀郵便特別章程ヲ制定シ之ヲ公布ス

大同元年十二月二日

交通部總長 丁鑑修

年賀郵便特別章程

第一條 年賀郵便ハ本章程ノ定ムル所ニ依リ特別取扱ト爲スコトヲ得

第二條 特別取扱ヲ爲ス年賀郵便ハ左ニ掲クル料金完納ノ普通郵便ニ限ル

一 信 函

二 明信片

三 印刷物

第三條 特別取扱ヲ爲ス年賀郵便ノ引受期間ハ毎年十二月二十日ヨリ三十日迄トス但シ交通不便ノ地ニ在リテハ引受期間

十日ヨリ三十日迄トス但シ交通不便ノ地ニ在リテハ引受期間

ヲ特ニ繰上クルコトアルヘシ

第四條 特別取扱ヲ受ケムトスル年賀郵便ハ一括シテ「賀年郵便」ト記載シタル附札ヲ爲シ郵政局所ニ差出スヘシ但シ其ノ數量少キモノハ之ヲ封筒ニ納メ「賀年郵便」ト表記シテ信筒又ハ信箱ニ投入スルコトヲ得

第五條 本章程ニ依リ差出シタル年賀郵便ハ翌年一月一日引受ノモノト看做シ當日最先便ヨリ配達ヲ開始ス

前項ノ郵便ハ到着日附印ヲ押捺セス

第六條 本章程ニ定ムル事項ノ外ハ一般ノ規定ニ依ル

第七條 本章程ハ大同元年十二月十日ヨリ之ヲ施行ス

交通部令第十號（交郵電第九〇號）

發信用ノ無線電信無線電話ノ機器部分品又ハ其ノ材料ヲ輸入セントスル者ハ交通部總長ノ許可ヲ受クヘシ但シ軍用ニ供スルモノニ付テハ軍政部ノ定ムル所ニ依ル

前項ノ許可ヲ受ケントスル者ハ左記事項ヲ記載シタル申請書ヲ

滿洲國政府公報日譯 第七十二號 大同元年十二月三日 土曜日

滿洲國政府公報日譯 第七十二號 大同元年十二月三日 土曜日

交通部總長ニ差出スヘシ

- 一 輸入ノ目的又ハ使用ノ目的
 - 二 機器ノ種別及發振方式空中線電力發振周波數ノ範圍
 - 三 部分品又ハ材料ニアリテハ其ノ種別
 - 四 數量
 - 五 其ノ他參考トナルヘキ事項
- 本令ハ公布ノ日ヨリ之ヲ施行ス
- 大同元年十二月二日
- 交通部總長 丁鑑修

訓令

民政部訓令第三七〇號(地字一五二三號)

奉天吉林黑龍江各省公署
 東省特別區長官公署ニ令ス
 新京特別市政公署
 哈爾濱市政籌備所

貴署民政部前ニ擬定セル市縣財務應用簿書樣式ハ既ニ本部地
 前ニ奉天省公署擬定送達ノ市縣財務應用簿書樣式ハ既ニ本部地
 字第一一三六號指令ヲ經テ採用許可シタル所ナリ現ニ又詳細審
 字第一一三四二號指令ヲ經テ一律採用

昭和七年十二月十二日發行
第三種郵便物認可

查スルニ 貴署前ニ擬定セル所ノ市縣簿書樣式中ノ用語及説明ハ
 仍妥當ヲ欠ク所アリ依テ之ヲ更正シ以テ明瞭ナラシム更正セル
 各處ニハ簿書樣式中ニ就キ分別註明シ本令ト共ニ發給ス夫々分
 令スル外貴署所ハ遵照シ並ニ所屬ニ轉命シ一體ニ遵照セシムヘ
 シ此ニ令ス

附 市縣財務應用簿書樣式一冊

大同元年十一月二十四日

民政部總長 戚式毅
 代理部務次長 葆康

以下原本ニ登載セル更正財務應用簿書樣式ハ第六十四號第十
 七頁以下所載ノ樣式ト同一ナルニ付之ヲ省略ス

民政部訓令第三七九號(衛字一五六七號)

奉天吉林各省公署ニ令ス

本部ハ五月間ニ所屬各市縣街市汚物處理情況ノ調查方ヲ發令シ
 タリ今ニ至リ既ニ數ヶ月ヲ逾ユルモ未タ報告ニ接セス甚タ考查
 ニ支障アリ貴署ハ至急既報各縣ノ調查表ヲ期日ヲ限リ一括本部
 ニ送達スヘシ其ノ他ハ督催令ヲ發シ速ニ報告セシムル事肝要ナ
 リ此ニ令ス

昭和七年十二月十二日發行
第三種郵便物認可

大同元年十一月二十九日

民政部總長 戚式毅
 代理部務次長 葆康

民政部訓令第三八〇號(衛字一五六八號)

奉天吉林各省公署
 東省特別區長官公署ニ令ス

本部ハ各省區公共墓地及停柩場所ヲ調査スル爲會テ五月間ニ調
 査報告方ヲ發令シタリ現在ニ至ルマテ已ニ數ヶ月ヲ閱スルモ調
 査報告ノ到着セルナシ茲ニ至急考查セントス分令スル外貴署ハ
 迅速ニ取纏メ本部ニ報告スヘシ此ニ令ス

大同元年十一月二十九日

民政部總長 戚式毅
 代理部務次長 葆康

興安總署訓令第一六九號(興政警第八六號)

興安東分省長ニ令ス
 北 南

國務院法制局ヨリノ來函ニ曰ク我國建設以來狀況良好ニシテ國
 礎確定ス此レ中外ノ均シク公認スル所ナリ現ニ歲暮ニ至ラント

滿洲國政府公報日譯

第七十二號

大同元年十二月三日

土曜日

三

ス宜シク滿洲國年報編纂ノ必要有ルヘシ依テ各方面ニ書函ヲ以
 テ資料ノ搜集ヲ請ヒタリ貴署ニ於テモ亦所屬ニ轉命シ左記事項
 ニ就キ詳細ニ查報セシメ以テ編纂ニ便セシメラレ度云々ト貴分
 省長ハ各旗長ニ令シ本文到着後十日以内ニ左記各事項ヲ按シ至
 急調査ノ上具報シ以テ取纏メ轉報スルニ便ナラシメ年報ノ完成
 ニ資セシムルヲ要トス分令スル外貴分省長ハ遵照辦理スヘシ此
 ニ令ス

附 調查事項一枚

大同元年十一月三十日

興安總署總長 齊默特色木不動

調查事項ヲ左ニ列ス

- 一 警察制度(保衛團及保安隊)
- 二 警察行政區劃
- 三 警察衛生事項
- 四 犯罪ニ因ル被害情況
- 五 災害ノ發生及損失
- 六 民衆ノ娛樂機關
- 七 警察官吏職務上ノ死傷
- 八 醫療機關數及醫藥業者

- 九 傳染病患者及死亡者
- 十 防疫
- 十一 其ノ他關係事項

興安總署訓令第一七二號(興政地第一〇八號)

興安南分省長ニ令ス

十一月三十日奉天省公署快郵代電ニ接スルニ曰ク新京興安總署齊總長宛二十二日附電諒承ス已ニ昌圖縣長ニ命シ該員ヲ協助シ適宜地局接收事務ヲ處理セシム右覆答ス查照相成度奉天省長咸式教印ト依テ貴分省長ニ知照ス此ニ令ス

大同元年十二月一日

興安總署總長 齊默特色木不勒

指令

民政部指令第五四四號(衛字一五五〇號)

黑龍江省公署ニ令ス

各市縣既報ノ屠宰場衛生狀況調查表ヲ轉報シ審査ヲ請フ

ノ件

來文ノ趣諒承セリ龍江德都等三十二縣局ノ報告スル所ニ依レハ

昭和七年十二月十二日發行
第三種郵便物認可

均シク未タ屠宰ノ專場ヲ設ケスト依テ其ノ報告スルヲ免スヘシ其ノ他未提出各市縣局ノ調查表ハ仍ホ取替メ本部ニ送達シ以テ審査ニ備フヘシ圖表書ハ均シク之ヲ留存ス此ニ令ス

大同元年十一月二十六日

民政部總長 咸式毅
代理部務次長 葆康

附 黑龍江省公署來文

省城呼倫兩市及綏化縣ニ於ケル屠宰場衛生狀況調查表並ニ龍江德都等三十二縣局ハ均シク未タ屠宰場ノ設置ナキニ因リ報告ヲ免除サレ度キヲ轉報シ審査ヲ請フ貴部衛字第八十四號訓令ヲ奉スルニ曰ク本部ハ前ニ貴省所屬ノ各市縣ニ於ケル屠宰場ノ處理設備狀況ヲ調査セシカ爲業ニ五月間ニ於テ通令シ置キタリ然ルニ今ニ至ル迄既ニ數ヶ月ヲ逾ユルモ未タ何等復報ニ接セス現在至急審査ヲ俟ツ速ニ各市縣既報ノ調查表ヲ本部ニ送達シ其ノ他ハ仍ホ提出方ヲ催告シ以テ一括轉送シ遲延スル勿キヲ要トス云々ト查スルニ本件ハ前ニ貴部訓令ヲ奉セシニ因リ直ニ調查表式寫ヲ警務廳ニ送付シ各縣公安局ニ轉令シ遵照ノ上記入報告セシムル様命シタリ如何ンセン今年本省各縣ノ大部分ハ水災匪患ニ因リ交通ニ阻塞ヲ來タシ郵遞ハ頻繁

昭和七年十二月十二日發行
第三種郵便物認可

ニ遲滯セリ處理ノ命ヲ受ケタル案件モ大低皆引延シ即刻報告スル能ハス其ノ結果本件通令後ニ於テ一再ナラス催告ヲ爲スト雖期日ニ遵テ提出スルモノハ竟ニ寥寥タリ此ノ故ヲ以テ未タ期限通轉報スルヲ得ス副テ前令ヲ奉シタリ依テ查スルニ省城呼倫ノ兩市及綏化縣公安局ヨリ既ニ該項調查表ヲ先後シテ本部宛送達シ來タレリ之ヲ審査スルニ大體尙符合セリ又通河秦康等ノ六縣モ亦均シク表ニ記入シ報告シ來タレリ唯查スルニ此ノ六縣中秦康贛濱兩縣記入提出ノ屠宰場ハ已ニ特別區内ノ管轄ニ歸屬セリ特別區長官公署ヨリ轉報セルヤ否ヤハ未タ敢ヘテ斷定セス該縣ヨリノ報告表ヲ接受セルニ因リ之ヲ附呈考查ニ資スルノミ其ノ通河木蘭景泰來四縣表中ニ記入セル所ニ依レハ各屠宰人ハ自己ノ住所内ニ於テ勝手ニ屠宰シ毫モ衛生設備ノ言フ可キモノナク公共屠宰場ハ未タ設置セスト之ヲ考查スルニ本件調查ノ主旨ニ符合セザルヲ以テ原表ヲ留存シ敢ヘテ任意ニ移交セス要スルニ以上六縣ハ悉ク送表セリト雖其ノ境内ニハ事實上屠宰場ノ設置ナシ此ノ外龍江大賚安達林甸琿春湯原甘南雅魯海倫克山寧安輝南東寧州明水慶城鳳山肯岡拜泉訥河巴彥德都奇乾依安呼倫富錦等二十六縣ノ書面ヲ以テ聲明スル所ニ依レハ轄境内ニハ未タ全ク屠宰場ノ設

大同元年十一月十七日

民政部指令第五四五號(衛字一五五二號)

東省特別區長官公署ニ令ス

漢方關方醫師齒科醫師及產婆調查表ヲ轉報シ審査ヲ請フ

ノ件

來文及表ハ均シク閱了セリ仍ホ未報告各處ヲ催告シ其ノ到着ノ都度隨時轉送シ以テ一括審査スルニ便ナラシムヘシ表ハ留存ス

此ニ令ス

大同元年十一月二十六日

民政部總長 戚式毅
代理部務次長 葆康

附 東省特別區長官公署來文

既ニ開業許可ノ漢方關方醫師齒科醫師及產婆等ノ調査表ヲ轉報シ審査ヲ請フ前ニ貴部衛字第二八一號訓令ヲ奉スルニ曰ク業ニ開業許可ノ漢方關方醫師齒科醫師及產婆等ノ資格履歷ヲ調査センカ爲茲ニ表式ヲ發送ス直ニ式ニ依リ記入報告スヘシ云々ト依テ前ニ表式ヲ抄録シ夫々本區警察管理處及兩市政局ニ送付シ會同調査ノ上具報スルヤウ命シタリ嗣テ又催告シ速ニ記入報告セシムヘシトノ貴部令ヲ接受セシテ以テ再ヒ所屬ニ轉令シ期限ヲ定メ會同調査セシメタリ茲ニ該處局等協同シ此種調査表ハ式ニ依リ取調ヘ記入ヲ完了セル旨報告シ來タレリ唯東路沿線海拉爾綏芬河一面坡橫道河子穆稜ノ各驛ハ匪賊ノ滋擾ニ因リ交通阻塞セシテ以テ未タ日期日通過表スル能ハス指令ヲ與ヘ並ニ仍ホ調査具報スルヤウ轉令セシメ其ノ到着ヲ俟テ再ヒ轉送致スヘキモ取敢ヘス此種調査表ヲ同封送達シ審査施行ヲ請フ謹テ民政部ニ呈ス

昭和七年十二月十二日發行
第三種郵便物認可

附 調査表五冊(之ヲ略ス)

東省特別區長官 張景惠
大同元年十一月十二日

民政部指令第五四六號(木字一五五三號)

奉天省公署ニ令ス

錦西開原縣等ヨリ記入提出セル水患預防表ヲ追送シ審査ヲ請フ件
來文及表摺ハ均シク閱覽セリ該各縣ノ水患預防辦法ハ適當ト認ム各該縣ニ轉令シ速ニ實行セシメ以テ水患ヲ杜絶スヘシ其ノ他未報告ノ各縣ニ對シテハ嚴重ニ其ノ提出ヲ催促シ轉送スヘシ附屬書類ハ留存ス此ニ令ス
大同元年十一月二十六日

民政部總長 戚式毅
代理部務次長 葆康

附 奉天省公署來文

錦西開原縣等ヨリ記入提出セル水患預防表ヲ追送シ審査ヲ請フ查スルニ奉天省各縣水患預防ノ件ハ綏中等四十縣ヨリ先後シテ境內水患近情及其ノ擬スル所ノ預防辦法ヲ表ニ記入本署

昭和七年十二月十二日發行
第三種郵便物認可

ニ提出セシテ以テ其ノ都度之ヲ送達セリ茲ニ錦西開原縣等ヨリ提出セルニ因リ指令ヲ與ヘ並ニ未提出ノ各縣ニ對シ日期日ヲ限リ提出スルヲ命シ以テ轉送ニ便ニスル外茲ニ原表及目錄ヲ附シ文書ヲ以テ審査ヲ請フ謹テ民政部ニ呈ス

附 原表二枚清摺一通(略ス)

奉天省長 戚式毅

大同元年十一月十八日

民政部指令第五五〇號(木字一五六〇號)

黑龍江省公署ニ令ス

所屬各縣ノ河川道路調査書及附圖ヲ追送シ審査ヲ請フ件
來文及附送セル綏化縣等ノ河川道路調査書ハ均シク閱覽セリ仍各縣局ヨリ追送セル書圖ハ其ノ都度之ヲ送達スヘシ書圖ハ留存シテ審査ス此ニ令ス

大同元年十一月二十九日

民政部總長 戚式毅
代理部務次長 葆康

附 黑龍江省公署來文

所屬各縣ノ河川道路調査書ニ地圖ヲ添附シテ之ヲ送達シ審査

滿洲國政府公報日誌 第七十二號 大同元年十二月三日 土曜日

ヲ請フ前ニ貴部木字第二二二號訓令ヲ以テ河川道路調査ノ各書式ヲ頒發セラレ所屬各縣市ニ令シ調査報告セシメタルノ件ハ已ニ拜泉龍江泰康等十七縣局ヨリ式ニ依リ書圖ヲ記入提出セルニ因リ先後シテ貴部ニ轉送シタリ茲ニ綏化克山贛濱望奎肇州索倫嶺鳳山等八縣局ヨリ書圖ヲ記入提出セリ并ニ克東設治局ヨリハ河川道路各調査書圖ヲ布西設治局ヨリハ河川調査書ヲ補送シ來レリ未提出ノ各縣ニ對シ嚴重催促シ一タヒ其ノ到着ヲ俟テ取調メ轉送スヘキモ茲ニ各縣ヨリ到着ノ書圖ヲ繕寫シ並ニ既提出未提出ノ各縣局ヲ分テ表ニ製シ加フルニ說明ヲ以テシ裝訂シテ帙トナシ送呈シ審査施行ヲ請フ謹テ民政部ニ呈ス

附 河川道路調査書圖并ニ表一冊(略ス)

黑龍江省長 韓雲階

大同元年十一月十二日

民政部指令第五五三號(衛字一五六五號)

洮安鐵路工程局ニ令ス

永久防疫機關設立ノ件ニ關シ仍ホ前令ニ遵ヒ規則ヲ擬定シテ之ヲ提出シ審査ニ備フ件

七

提出ノ書面ハ之ヲ閱覽セリ此ニ復ス

大同元年十一月二十九日

民政部總長 威式毅

代理部務次長 傑康

附 洮索鐵路工程局來文

交通部訓令第一〇五號ヲ奉スルニ曰ク本年防疫締切後ハ永久防疫機關ヲ設立スヘク既ニ九月十三日ニ於テ第九一號訓令ヲ以テ各局ニ令シ遵辦セシメ並ニ其ノ方法ヲ定メテ審査ニ供スルヲ命シタリ茲ニ民政部衛字第一一〇三號咨文ニ接ス其ノ大要ニ曰ク永久防疫機關ノ設立ハ全ク思フ未熟ニ防ク爲ナリ宜シク各鐵道當局ニ通令シ切實ニ其ノ方法ヲ定メ分報以テ審査ニ供セラレ度ト查スルニ本鐵道ハ工事進行時期ニ在ルヲ以テ經費ニ限リテ永久防疫機關ヲ設立スルノ能力ナシ茲ニ患ヲ未然ニ防ク爲現ニ洮昂醫院ノ醫員一人ヲ依託シ常ニ局内ニ居住シ臨時沿線各驛ニ赴キ衛生事務ヲ取扱フ事トセリ前令ヲ奉シタルニ因リ茲ニ書面ヲ以テ報告シ審査ヲ請フ謹テ民政部ニ呈ス

洮索鐵路工程局長 萬成章

大同元年十一月十八日

昭和七年十二月十二日發行
第三種郵便物認可

吉林省公署指令(數字第三九三號)

滿蒙同志協進會吉林分會委員長ニ令ス

滿蒙同志協進會吉林分會成立期日及委員選舉ヲ報告シ審査備案ヲ請フ件

來文閱了セリ備案ヲ許ス此ニ令ス

大同元年十一月二十九日

吉林省長 熙洽

公函 咨 呈

興安總署咨(興政警第八八號)

司法部宛

貴部ノ移牒ニ接スルニ興安各分省民刑事務機關及管轄區域ヲ考査セント欲スルニ因リ所屬ニ轉令シ調査ノ上返報相成度ト依テ敝署ヨリ各分省及署ニ令シ管轄境内ニ於ケル司法事務處理辦法ノ詳細調査報告ヲ命シタリシモ蒙古境内ハ匪賊横行シ道路梗阻ノ故ヲ以テ今ニ至ルマテ報告到着セズ已ニ迅速提出スル様催促ヲナシタルニ因リ一應貴部ニ查照シ一タヒ調査報告到着ノ後ヲ俟テ直ニ取纏メ轉送可致

昭和七年十二月十二日發行
第三種郵便物認可

大同元年十一月三十日

興安總署總長 齊默特色木不勒

法制局統計處公函(法統總第五八號)

總務 總長

各院部(局)總務司(處)長 宛

滿洲國ノ國勢ヲ内外ニ對シ正シク發表スルコトハ刻下ノ急務ト思惟セララルルニ付精密ナル一般統計作成ノ前提トシテ大同元年末マテノ事實ヲ基礎トナシ來年四月末マテニ別配程度ノ第一次滿洲國年報ヲ編纂頒布公表セントス就テハ貴廳ニ於テハ別紙記載ノ事項ニ關スル資料ヲ來年二月末日マテニ取纏メ統計處長ニ提出相成度尙右資料蒐集編製上ノ細目ニ關シテハ貴廳ノ意見ニ一任致スヘキモ年報編纂上統一ヲ要スル事項ニ關シテハ大體統計處ニ委任處理セシメラレ度

附項目表(略ス)

國務院法制局長

國務院法制局統計處長

大同元年十一月十九日

訂正

一 第七十一號第四頁上段第十六行中「民政」ヲ「民政部」ニ訂正ス

附 規程一部

大同元年十一月三十日

財政部總長 熙洽
代理部務次長 孫其昌

暫行鹽務署事務取扱規程

第一章 辦事細則ノ制定

第一條 鹽務署長(以下單ニ署長ト稱ス)鹽務署事務分掌ニ關スル細則ヲ定ムトスルトキハ財政部總長ニ稟申スヘシ之ヲ變更セムトスルトキ亦同シ

第二條 署長文書取扱ニ關スル細則ヲ定メタルトキハ財政部總長ニ報告スヘシ

第三條 署長ハ場務局辦事細則及製驗緝私局辦事細則ヲ定メ財政部總長ノ認可ヲ受クヘシ之ヲ變更セムトスルトキ亦同シ

第四條 署長前各條以外ノ事項ニ付辦事細則ヲ定メタルトキハ財政部總長ニ報告スヘシ

第二章 賦課徵收及犯則處分章則

第五條 鹽稅及租稅外諸收入ノ徵收事務ハ暫ク從前ノ章則ニ依リ之ヲ取扱フヘシ

第六條 鹽稅犯則者處分ニ關スル事務ハ暫ク從前ノ例ニ依リ之

昭和七年十二月十四日發行
第三種郵便物認可

ヲ取扱フヘシ

第七條 賦課徵收及犯則處分ニ關スル事務中特殊異例ニ屬スル事項ニ付テハ財政部總長ノ指揮ヲ受クヘシ

第八條 賦課徵收及犯則處分ニ關スル章則ヲ新設改正又ハ廢止スルノ要アリト認ムルトキハ事由ヲ詳具シ財政部總長ニ意見書ヲ提出スヘシ

第三章 歲入金事務取扱

第九條 鹽稅其ノ他諸收入金ノ收納事務ハ暫ク從前ノ例ニ依リ取扱フヘシ但シ官鹽ニ對スル鹽稅ノ收納ハ別ニ定ムルトコロニ依リ之ヲ取扱フヘシ

第十條 署長ハ當分ノ内毎日鹽稅其ノ他諸收入金ノ收納報告書ヲ財政部總長ニ提出スヘシ(第一號様式)

第十一條 署長ハ毎月六日及二十一日ニ其ノ前日迄ノ收納金ヲ中央銀行ヲ經テ財政部稅務司長ニ送金スヘシ

署長前項ノ手續ヲ了シタルトキハ其ノ送金額ヲ財政部總長ニ報告スヘシ

第四章 經費支出事務取扱

第十二條 鹽務署及其ノ所管各機關ノ經費ハ財政部ヨリ配賦ヲ受ケ之ヲ支辨スヘシ

前項ノ經費ハ收納稅金中ヨリ差引支出スルコトヲ得

第十三條 必要避クヘカラサル事由ニ因リ配賦豫算ノ不足ヲ補ヒ又ハ定額ヲ彼此流用セムトスルトキハ財政部總長ニ申請スヘシ

第十四條 特殊異例ニ屬スル經費ハ豫メ財政部總長ノ指揮ヲ受ケ之ヲ支出スヘシ

第十五條 署長ハ當分ノ内大同元年十月以降三個月毎ニ其ノ所轄ニ係ル所要經費見込書ヲ調製シ財政部總長ニ提出スヘシ(第二號様式)

第五章 職員ノ配置及給與

第十六條 鹽務署職員數ハ當分ノ内附表ノ暫行定員ニ依ルヘシ

第十七條 鹽務署職員ノ給與ハ新任セラレタル者ノ外當分ノ内大同元年九月十二日現在ノ支給額ニ依ルヘシ

第十八條 署長ハ速ニ委任官以上ノ職員ノ官等俸給及職名ヲ内申スヘシ

第十九條 署長職員ノ進退賞罰ヲ財政部總長ニ具狀スルトキハ其ノ官職氏名原籍年齡給與學歷及經歷ヲ詳記スヘシ

第六章 票照類ノ取扱

第二十條 票照類ハ當分ノ内從來ノモノヲ補修使用スヘシ但シ

署長ハ可成速ニ新票照ヲ調製シ場務局及製驗緝私局ニ殘存スル舊票照ト引換フヘシ

第二十一條 署長票照類ノ様式ヲ變更シ又ハ票照ノ様式ヲ新ニ制定セムトスルトキハ財政部總長ノ認可ヲ受クヘシ

第七章 諸帳簿ノ整理

第二十二條 諸帳簿ハ當分ノ内從前使用ノ様式ノモノヲ使用スヘシ

第二十三條 民國二十年年度ノ收支ニ關スル諸帳簿ハ大同元年六月三十日ヲ以テ締切ノ手續ヲ爲スヘシ

前項ノ手續ヲ了シタルトキハ民國二十年七月一日ヨリ締切當日迄ノ歲入歳出決算書ヲ本部ニ提出スヘシ

第二十四條 大同元年度ノ收支ニ關スル諸帳簿ハ大同元年七月一日ヨリ別帳簿ヲ起シ處理スヘシ

第八章 諸報告

第二十五條 署長ハ毎月左ノ事項ヲ財政部總長ニ報告スヘシ但シ本年七月乃至十一月分ハ十二月二十五日迄ニ之ヲ報告スヘシ

(一)鹽稅其ノ他諸收入ノ收入狀況(第三號様式)

(二)經費支出ノ狀況 (第四號様式)

(三)私私ニ關スル狀況 (第五號様式)

(四) 鹽及存鹽數量 (第六號樣式)

第九章 鹽政事務

第二十六條 署長ハ鹽業ノ發達ニ付適當ノ方策ヲ講スヘシ
前項ノ方策ヲ實施セムトスルトキハ事由ヲ具シ財政部總長ニ伺出ツヘシ

第二十七條 署長ハ適切ナル計劃ヲ樹テ鹽業ノ現況ヲ調査スヘシ
前項ノ調査ヲ了シタルトキハ其ノ事實ヲ財政部總長ニ報告スヘシ

第十章 其ノ他

第二十八條 納稅者及課稅物件ニ對スル取締ニ關シテハ適切有效ナル方法ヲ攻究シ努メテ勵行スヘシ

第二十九條 稅務ノ執行ニ當リテハ常ニ周到ナル注意ヲ以テ其ノ事績及影響ヲ調査スルコトニ努メ若シ新ニ施設又ハ改善ヲ要スト認ムル事項アルトキハ其ノ事由ヲ詳具シ財政部總長ニ上申スヘシ

前項ノ場合ニ於テ經費ヲ必要トスルトキハ其ノ所要額及內譯ヲ詳記添附スヘシ

第三十條 署長ハ速ニ便宜ト認ムル場務局又ハ緝私局ヨリ漸次

實地調査ヲ開始シ人事及事務執行ノ狀況ヲ調査シ事務ノ改善ト能率ノ増進トヲ圖ルヘシ

第三十一條 署長ハ毎月三回(十日、二十日、末日)管内ノ狀況ニ付財政部總長ニ旬報ヲ提出スヘシ但シ速ニ報告スルノ要アリト認ムル事項發生シタルトキハ即時之ヲ報告スヘシ(第七號樣式)

暫行鹽務署定員表

官職名	總署	場務局	緝私局	合計
署長	1	1	1	3
副署長	1	1	1	3
事務官	6	4	7	17
技正	1	1	1	3
屬官	6	8	17	31
技士	6	1	1	8
雇員	35	26	61	122
步騎備役	80	72	93	245
合計	198	194	262	654

昭和七年十二月十四日發行
第三種郵便物認可

昭和七年十二月十四日發行
第三種郵便物認可

說明

- 一 總署各科長營蓋復縣莊河及錦縣各場務局長營口蓋復安東瀋陽錦縣莊河及臨江各聖驗緝私局長ハ之ヲ事務官トス但シ當分ノ內屬官ヲ以テ之ニ充ツルコトヲ得
- 二 事務官タル聖驗緝私局長ヲ屬官ヲ以テ充テタル場合ハ該事務官ノ定員中一人ヲ限リ總署ニ配屬セシムルコトヲ得
- 三 事務官ニアラサル場務局長及緝私局長股長科員船長機關長場警官場務局課員收稅主任收稅員灘務員巡查員緝私局課員隊長及卡長ハ之ヲ屬官トス

第一號樣式

大同 年 月 日
財政部 總長
鹽務署 署長
日分收納報告書

科目	本日收納額	本月累計額	本年累計額	備考
鹽稅	圓	圓	圓	
何々				
合計				

附表

本日收支及存金明細書

科目	金額	備考
前日繰越高	圓	
本日收納金		
本日支出金		
翌日へ越高		

備考

- 一 金額欄内ニハ鹽務署總署ニ於ケル收入金ヲ記載スルモノトス
- 二 附表ノ前日繰越高本日支出金及翌日へ越高ハ鹽務署總署ノ支出金及存金ヲ掲クルモノトス
- 三 金額ハ國幣ニ換算シテ記載スルモノトス
- 四 從前毎月十日毎ニ提出セル「輕微鹽稅其ノ他收入總額及已解款數報告表」ハ之ヲ廢止ス但シ鹽稅收款員ノ提出セル「鹽稅受入日報」ハ當分ノ內從前ノ通提出セシムルモノトス

第二號樣式

大同 年 月 日

鹽務署署長

財政部總長

大同 年度自 月分

要求總額國幣

內 詳

科目	項目	預算額	說明

附表一

大同 年度自 月 機關別經費所要額調

機關名	總額	何々場務局	合計	說明

附表二

職員現員現給表

官名	總署	鹽務局	緝私局	計

說明 九月(又ハ十二月、三月、六月)一日現在ニ依ル

備考

一 緊縮節約ノ方針ヲ以テ俸給事務費其ノ他緊急已ムヲ得サルモノヲ除クノ外計上セサルモノトス

昭和七年十二月十四日發行
第三種郵便物認可

昭和七年十二月十四日發行
第三種郵便物認可

二 科目ハ別表ノ暫定歲出科目ニ依ルモノトス但シ科目表以外ノ科目ヲ設置スルノ要アリト認ムルトキハ財政部總長ニ申請スルモノトス

三 金額ハ國幣ニ換算シテ記載スルモノトス

四 人件費ニ屬スルモノハ定員定額ニ依リ計算シ定員定額ナキモノハ現員現給ニ依リ算出スルモノトス

五 物件費ニ屬スルモノハ可成物件毎ニ所要見込數及其ノ單價ニ依リ積算スルモノトス

六 法令又ハ契約ニ依リ支出スヘキ金額ノ定マリタルモノハ其ノ總金額ヲ以テ豫算額トシテ其ノ理由ヲ說明欄ニ附記スルモノトス

七 旅費算出方ハ可成各用務毎ニ人員旅費定額里程及滞在日數ヲ概算シテ算出スルモノトス

八 其ノ他ノモノハ最モ確實ナル方法ヲ以テ所要額ヲ計算シ計算ノ基礎ヲ明記スルモノトス

九 本表ハ九月十二月三月及六月ノ各十日迄ニ提出スルモノトス但シ大同元年九月提出ノ分ハ十二月二十五日迄ニ提出スルモノトス

附 表

暫定歲出科目表

款	項	目	節	說明

地所家屋借料
被服費
雜費
徵稅獎勵金

第三號樣式ノ一

大同 年 月 日

鹽務署署長

財政部總長

大同 年 月 日 月分收入濟額明細書

科 目	本月分收入濟額		本年 計備考
	課稅標準稅	率稅額	
鹽 官 鹽		圓	圓
稅 計 何々		圓	圓
諸 何々			
收 何々			
入 計			
合 計			

昭和七年十二月十四日發行 第三種郵便物認可

- 備考
- 一 鹽稅ハ原鹽精鹽其ノ他ノ種類別ニ記載スルモノトス吉黒權運署ノ運鹽ハ官鹽トシテ區分記載スルモノトス
 - 二 鹽稅以外ノ諸收入ハ各科目別ニ掲クルモノトス
 - 三 收入金額ハ總署場務局及緝私局ニ於ケル其ノ月ノ收入總額ヲ掲クルモノトス
 - 四 其ノ月中ニ收入未濟ノモノアルトキハ其ノ内譯ヲ備考欄内ニ記載スルモノトス
 - 五 金額ハ總テ國幣ニ換算シテ記載スルモノトス
 - 六 本表ノ合計金額ハ「第三號樣式ノ二」收入額欄ノ金額ト符合スルモノトス
 - 七 本表ハ其ノ月分ヲ翌月十日迄ニ提出スルモノトス

第三號樣式ノ二

大同 年 月 日

鹽務署署長

財政部總長

大同 年 月 日 月分機關別收入濟額明細書

機關名	本月分	本年度	本月分	本年度	備考
總務署	圓	圓	圓	圓	
場務局	圓	圓	圓	圓	
鹽務局	圓	圓	圓	圓	
何々					
何々					
合 計					

- 備考
- 一 機關別ニ其ノ月ノ收入支出金額ヲ記載スルモノトス
 - 二 其ノ月中ニ收入未濟ノモノアルトキハ備考欄内ニ其ノ金額ヲ掲クルモノトス
 - 三 經費直接支出額ハ本令第十二條第二項ノ規定ニ依リ收納税金中ヨリ差引支出シタル金額ヲ掲クルモノトス
 - 四 本表ノ經費直接支出額欄ノ金額ハ「第四號樣式ノ二」經費支出濟額明細書支出濟額欄ノ金額ト符合スルモノトス但シ財政部ヨリ直接資金ヲ受ケ支出シタルモノアルトキハ其ノ金額ヲ扣除シタルモノト符合スルモノトス
 - 五 本表ハ毎月分ヲ翌月十日迄ニ提出スルモノトス

滿洲國政府公報日譯 第七十三號 大同元年十二月五日 月曜日

第四號樣式ノ一

大同 年 月 日

鹽務署署長

財政部總長

大同 年 月 日 月分經費支出濟額明細書

科 目	預算額	流用増減	支出濟額	差引	備考
項目一節	圓	圓	圓	圓	
文出濟總額國幣					

- 備考
- 一 科目ハ第二號樣式ノ暫定流出科目表ノ科目ニ依ルモノトス
 - 二 金額ハ國幣ニ換算シテ記載スルモノトス
 - 三 支出濟額ハ毎月分ヲ翌月五日ヲ以テ締切記載スルモノトス
 - 四 法令又ハ契約ニ依リ支出スヘキ金額ノ定マリタルモノニシテ其ノ月中ニ未タ支出セザルモノハ備考欄内ニ其ノ名稱及金額ヲ記載スルモノトス
 - 五 本表ノ支出濟額ハ「第四號樣式ノ二」本月分支出濟額ト符合スルモノトス
 - 六 本表ハ其ノ月分ヲ翌月十日迄ニ提出スルモノトス

第四號樣式ノ二

大同 年 月 日

鹽務署署長

財政部總長

大同 年 月 日 月分機關別經費支出濟明細書

機關名	本月分支出 圓	本年度累計 圓	備考
何々場務局			
何々			
計			
何々緝私局			
何々			
計			
鹽務總署			
合計			

備考

- 一 機關別ニ其ノ月ノ支出濟額ヲ記載スルモノトス但シ支出濟額ハ毎月分ヲ翌月五日ヲ以テ締切記載スルモノトス
- 二 本表ハ其ノ月分ヲ翌月十日迄ニ提出スルモノトス

昭和七年十二月十四日發行
第三種郵便物認可

第五號樣式

大同 年 月 日

鹽務署署長

財政部總長

大同 年 月 日 月分緝私狀況報告書

機關名	獲案起數	獲犯名數	獲鹽斤數	備考
何々緝私局	件	件	斤	
何々				
計				
合計				

備考

- 一 一件ニシテ緝獲斤數一萬斤以上ノモノハ犯則ノ手段緝獲ノ要領及緝獲ニ從事シタルモノノ官職氏名ヲ別紙ニ記載シ添付スルモノトス
- 二 本表ハ其ノ月分ヲ翌月十日迄ニ提出スルモノトス

第六號樣式

大同 年 月 日

鹽務署署長

財政部總長

大同 年 月 日 月分產鹽銷鹽又存鹽數量報告書

機關名	前月存鹽數	本月產鹽數	本月存鹽數	備考
何々場務局	擔	擔	擔	
何々				
計				
合計				

備考

- 一 管内ニ於ケル產鹽銷鹽及存鹽數量ヲ記載スルモノトス
- 二 欠減數量ハ本月存鹽數ヨリ扣除シ備考ニ其ノ數量ヲ記載スルモノトス
- 三 精製鹽原料トシテ鹽場ヨリ搬出シタルモノハ銷鹽數ニ加算シ精製鹽數量其ノ他ヲ本表ニ準シ別紙ニ記載スルモノトス
- 四 產鹽及銷鹽數ノ前月分ニ對スル増減事由ヲ備考ニ記載スルモノトス
- 五 本表ハ其ノ月分ヲ翌月十日迄ニ提出スルモノトス

第七號樣式

大同 年 月 日

鹽務署署長

財政部總長

大同 年 月 日 旬旬報

- 一 人事事項
- 二 決定事項
- 三 實施事項
- 四 懸案及計畫事項
- 五 其ノ他重要事項

備考

第一第二第三及第五項ノ事項ハ當該期間中ニ於ケル事績ヲ簡記シ第四項ノ事項ハ大體一ヶ月以内ニ實施ノ見込アルモノヲ簡記スルモノトス

財政部訓令第一六一號

吉黑權運局ニ令ス

貴署暫行事務取扱規程ハ本部ニテ之ヲ制定セリ茲ニ本令ト共ニ規程ヲ送付ス貴署ハ遵照辦理スヘシ此ニ令ス

附 規程一部

大同元年十一月三十日

財政部總長 熙洽
代理部務次長 孫其昌

暫行吉黑權運署事務取扱規程

第一章 辦事細則ノ制定

第一條 吉黑權運署長(以下單ニ署長ト稱ス)吉黑權運署事務ノ分掌ニ關スル細則ヲ定メトスルトキハ財政部總長ニ稟申スヘシ之ヲ變更セムトスルトキ亦同シ
第二條 署長文書取扱ニ關スル細則ヲ定メタルトキハ財政部總長ニ報告スヘシ
第三條 署長ハ探運局鹽倉緝私局及緝私隊辦事細則ヲ定メ財政部總長ノ認可ヲ受クヘシ之ヲ變更セムトスルトキ亦同シ
第四條 署長前各縣以外ノ事項ニ付辦事細則ヲ定メタルトキハ財政部總長ニ報告スヘシ

第二章 權運事務章程

第五條 權運事務ハ暫ク從前ノ章程ニ依リ之ヲ取扱フヘシ
第六條 權運事務中特殊異例ニ屬スル事項ニ付テハ財政部總長

昭和七年十二月十四日發行
第三種郵便物認可

ノ指揮ヲ受クヘシ

第七條 權運事務ニ關スル章程ヲ新設改正又ハ廢止スルノ要アリト認ムルトキハ事由ヲ詳具シ財政部總長ニ意見書ヲ提出スヘシ

第三章 會計事務取扱

第八條 收入支出ニ關スル事務ハ本令ニ定ムルモノノ外吉黑權運署暫行會計事務取扱規程ニ依リ取扱フヘシ
第九條 鹽袋價收納ノ通貨ハ大同元年六月十一日教令第二十五號貨幣法第四條ノ貨幣及大同元年六月二十七日教令第三十八號舊貨幣整理辦法第二條及第四條ニ依リ通用ヲ認メラレタル紙幣及鑄貨トシ收納ノ場合ニ於ケル相互ノ換算率ハ大同元年六月二十八日財政部令第三號ニ依ルヘシ
第十條 中國銀行及交通銀行ノ發行ニ係ル哈爾濱大洋票ハ何分ノ通牒アル迄大同元年六月二十八日財政部令第三號第六號乃至第九號ノ哈爾濱大洋票ト同一換算率ヲ以テ收納スルコトヲ得
第十一條 署長ハ當分ノ内毎日總署ノ收納シタル鹽袋及雜項並ニ當日ノ存款報告書ヲ財政部總長ニ提出スヘシ(第一號樣式)
第十二條 吉黑權運署基金ハ財政部總長ノ命スルトコロニ依リ

昭和七年十二月十四日發行
第三種郵便物認可

中央銀行財政部稅務司長口座ニ拂込ムヘシ

署長前項ノ手續ヲ了シタルトキハ其ノ旨財政部總長ニ報告スヘシ
第十三條 官鹽ニ對スル鹽稅ハ別ニ定ムルトコロニ依リ之ヲ中央銀行ニ拂込ムヘシ
第十四條 特殊異例ニ屬スル經費ハ豫メ財政部總長ノ指揮ヲ受ケ之ヲ支出スヘシ

第四章 職員ノ配置數及給與

第十五條 吉黑權運署職員數ハ當分ノ内附表ノ暫行定員ニ依ルヘシ
第十六條 吉黑權運署職員ノ給與ハ新ニ任命セラレタル者ノ外當分ノ内大同元年九月十二日現在ノ支給額ニ依ルヘシ但シ財政部總長ノ認可ヲ得テ之ヲ變更スルコトヲ得

第十七條 署長ハ速ニ委任官以上ノ職員ノ官俸俸給及職名ヲ内申スヘシ
第十八條 署長職員ノ進退賞罰ヲ財政部總長ニ具狀スルトキハ其ノ官職氏名原籍年齡給與學歷及經歷ヲ詳記スヘシ

第五章 票照類ノ取扱

第十九條 票照類ハ當分ノ内從來ノモノヲ補修使用スヘシ但シ

署長ハ可成速ニ新票照ヲ調製シ地方機關ニ殘存スル舊票照ヲ引換フヘシ
第二十條 署長票照類ノ樣式ヲ變更シ又ハ票照ノ樣式ヲ新ニ制定セムトスルトキハ財政部總長ノ認可ヲ受クヘシ

第六章 諸帳簿ノ整理

第二十一條 諸帳簿ハ當分ノ内從前使用ノ樣式ノモノヲ使用スヘシ
第二十二條 民國二十年年度ニ關スル諸帳簿ハ大同元年六月三十日ヲ以テ締切ノ手續ヲ爲スヘシ
前項ノ手續ヲ了シタルトキハ同日現在ノ資產負債計算書及民國二十年七月一日ヨリ締切當日迄ノ收支計算書ヲ提出スヘシ
第二十三條 大同元年年度ノ收支ニ關スル諸帳簿ハ大同元年七月一日ヨリ別帳簿ヲ起シ處理スヘシ

第七章 諸報告

第二十四條 署長ハ毎月左ノ事項ヲ財政部總長ニ報告スヘシ但シ本年七月乃至十一月分ハ十二月二十五日迄ニ之ヲ報告スヘシ

- (一)鹽袋款及雜項收入ノ狀況 (第二號樣式)
- (二)經費支出ノ狀況 (第三號樣式)

- (三) 緝私ニ關スル狀況 (第四號様式)
- (四) 鹽及麻袋ノ購買及運送數量 (第五號様式)
- (五) 鹽及麻袋ノ販賣及貯藏數量 (第六號様式)

第八章 其他

第二十五條 鹽ノ配給ニ關シテハ特別ノ計劃ヲ樹テ其ノ圓滑ヲ期スヘシ

第二十六條 私鹽ノ取締ニ關シテハ適切有效ナル方法ヲ攻究シ努メテ勵行スヘシ

第二十七條 事務ノ執行ニ當リテハ常ニ周到ナル注意ヲ以テ其ノ事績及影響ヲ調査スルコトニ努メ特ニ施設又ハ改善ヲ要スト認ムル事項アルトキハ其ノ事由ヲ詳具シ財政部總長ニ上申スヘシ

前項ノ場合ニ於テ經費ヲ必要トスルトキハ其ノ所要額及內譯ヲ詳記添附スヘシ

第二十八條 署長ハ速ニ便宜ト認ムル鹽倉ヨリ漸次實地調査ヲ開始シ人事及事務執行ノ狀況ヲ監査スヘシ

前項ノ監査計劃及監査ノ事績ハ財政部總長ニ之ヲ報告スヘシ

第二十九條 署長ハ別ニ定ムル様式ニ依リ毎月三回管内ノ狀況ニ就キ財政部總長ニ旬報ヲ提出スヘシ但シ速ニ報告スルノ要

昭和七年十二月十四日發行 第三種郵便物認可

アヲト認ムル事項發生シタルトキハ即時之ヲ報告スヘシ (第七號様式) 附表 吉黑樵運署暫行定員表

官職名	署長	副署長	事務官	屬官	隊員	隊目隊兵	僱役	合計
署長	1	1	5	45	12	23	27	114
副署長	1	1	2	12	9	19	41	104
事務官	1	1	7	36	8	11	41	137
屬官	1	1	7	36	8	11	41	137
隊員	1	1	1	30	2	1	24	37
隊目隊兵	1	1	1	30	2	1	24	37
僱役	1	1	1	30	2	1	24	37
合計	1	1	17	122	22	23	114	280

說明

- 一 左ニ掲グルモノハ事務官ヲ以テ之ニ充ツ但シ當分ノ內屬官ヲ以テ之ニ代ラシムルコトヲ得
- (一) 總署各科長
- (二) 探運局長同副局長
- (三) 長春濱江及龍江各鹽倉倉長同副倉長並ニ吉垣鹽倉倉長

昭和七年十二月十四日發行 第三種郵便物認可

二 左ニ掲グルモノハ之ヲ屬官トス

- (一) 總署 股長秘書科員調查員翻譯員隊官及副隊官
- (二) 探運局 調查員會計員庶務員探運員及文牘員
- (三) 鹽倉 事務官ニアラサル鹽倉長調查員倉務員會計員文牘員票照員及秤放員
- (四) 緝私局 副局長課員總隊長及隊長
- (五) 緝私隊 隊長

第一號様式

大同 年 月 日

吉黑樵運署署長

財政部 總長

大同 年 月 日 收入款項及現存款項報告書

摘要	上月		本月		備考
	結存	本日收入	結存	本日支出	
銀行存款	圓	圓	圓	圓	
金庫存款	圓	圓	圓	圓	
合計	圓	圓	圓	圓	
存票結款	圓	圓	圓	圓	

備考

- 一 總署ニ於ケル收入款項及現存款項ヲ調查報告スルモノトス
- 二 金額ハ國幣ニ換算シテ記載スルモノトス
- 三 從前毎月十日毎ニ提出セル收入款項及現存款項表ハ之ヲ廢止ス

第二號様式ノ一

大同 年 月 日

吉黑樵運署署長

財政部 總長

大同 年度 月分收入濟額明細書

科目	本月		本年度累計
	數量	單價收入濟額	
鹽 斤圓			
鹽 斤圓			
雜 何々			
項 何々			
合計			

- 備考
- 一 總署探運局鹽倉緝私局及緝私隊ニ於ケル其ノ月ノ收入済金額ノ總額ヲ調査報告スルモノトス
 - 二 其ノ月中ニ收入未済ノモノアルトキハ其ノ内譯ヲ備考欄内ニ記載スルモノトス
 - 三 金額ハ總テ國幣ニ換算シテ記載スルモノトス
 - 四 本表ノ合計金額ハ「第二號様式」ノ「二」收入額欄ノ金額ト符合スルモノトス
 - 五 本書ハ毎月分ヲ翌月二十日迄ニ提出スルモノトス

第二號様式ノ二

大同 年 月 日

吉黒權運署署長

財政部 總長

大同 年度 月分機關別收入濟額明細書

機關名	收入濟額		經費直接支出額		差引	殘額	備考
	本月分	本年度累計	本月分	本年度累計			
總署	圓	圓	圓	圓	圓	圓	
何々							
何々							
合計							

昭和七年十二月十四日發行
第三種郵便物認可

- 備考
- 一 機關別ニ其ノ月ノ收入濟額ヲ記載スルモノトス
 - 二 其ノ月中ニ收入未済ノモノアルトキハ機關別ニ其ノ内譯ヲ備考欄内ニ記載スルモノトス
 - 三 經費直接支出額ハ收納鹽袋款中ヨリ差引支出シタル金額ヲ掲クルモノトス
 - 四 本書ノ經費直接支出濟額ノ金額ハ「第三號様式」ノ「一」支出濟額欄ノ金額ト符合スルモノトス但シ財政部ヨリ直接資金ヲ受ケ支出シタルモノアルトキハ支出濟額欄ノ金額ヨリ之ヲ控除シタル金額ト符合スルモノトス
 - 五 本書ハ毎月分ヲ翌月二十日迄ニ提出スルモノトス

第三號様式ノ一

大同 年 月 日

吉黒權運署署長

財政部 總長

大同 年度 月分經費支出濟額明細書

項目	節	豫算額	流用増減	支出濟額	差引	剩餘金	備考
支出濟總額		圓	圓	圓	圓	圓	
何々							
合計							

昭和七年十二月十四日發行
第三種郵便物認可

第三號様式ノ二

大同 年 月 日

吉黒權運署署長

財政部 總長

大同 年度 月分機關別經費支出濟額明細書

機關名	支出濟額		備考
	本月分	本年度累計	
總署	圓	圓	
何々			
合計			

- 備考
- 一 機關別ニ其ノ月ノ支出濟額ヲ記載スルモノトス但シ其ノ月分支出濟額ハ翌月五日ヲ以テ締切記載スルモノトス
 - 二 本表ハ毎月分ヲ翌月十日迄ニ提出スルモノトス

- 備考
- 一 其ノ月中ノ總支出ヲ調査報告スルモノトス
 - 二 科目ハ別ニ指示スル科目表ノ科目ニ依ルモノトス
 - 三 金額ハ國幣ニ換算シテ記載スルモノトス
 - 四 支出濟額ハ毎月分ヲ翌月五日ヲ以テ締切記載スルモノトス
 - 五 法令又ハ契約ニ依リ支出スヘキ金額ノ定マリタルモノニシテ其ノ月中ニ支出未済ノモノハ備考ニ其ノ内譯ヲ記載スルモノトス
 - 六 本書ノ支出濟額ハ「第三號様式」ノ「二」本月分支出濟額ト符合スルモノトス
 - 七 本書ハ毎月分ヲ翌月二十日迄ニ提出スルモノトス

第四號樣式

大同 年 月 日

財政部總長

吉黑權運署署長

大同 年 月分私鹽緝獲狀況報告書

機關名	緝獲件數	犯人人員	緝獲斤數	備考
問島緝私局	件	人	斤	
何々				
合計				

備考

- 一 一件ニシテ緝獲斤數一萬斤以上ノモノハ犯人ノ手段緝獲ノ要領及緝獲ニ從事シタルモノノ官職氏名ヲ別紙ニ記載シ添附スルモノトス
- 二 本書ハ毎月分ヲ翌月二十日迄ニ提出スルモノトス

昭和七年十二月十四日發行 第三種郵便物認可

第五號樣式ノ一

大同 年 月 日

吉黑權運署署長

財政部總長

大同 年 月分鹽袋購買數量報告書

種類	數量	單價	金額	備考
鹽	斤	圓	圓	
麻袋				購入先
合計				

備考

- 一 其ノ月中ニ購入契約ヲ締結シタルモノニ付報告スルモノトス
- 二 金額ハ原幣ヲ記載スルモノトス
- 三 本書ハ毎月分ヲ翌月二十日迄ニ提出スルモノトス

昭和七年十二月十四日發行 第三種郵便物認可

第五號樣式ノ二

大同 年 月 日

吉黑權運署署長

財政部總長

大同 年 月分鹽袋運送數量報告書

種類	運送總量	備考	
		運送向	運送ノ諸掛
鹽	斤	圓	圓
麻袋	袋		
合計			

備考

- 一 鹽又ハ麻袋ヲ鹽倉ヘ向ケ運送シタル數量ヲ報告スルモノトス其ノ月末日ニ運送中ノモノハ之ヲ加算スルモノトス
- 二 運費及諸掛ハ原幣ヲ記載スルモノトス
- 三 本書ハ毎月分ヲ翌月二十日迄ニ提出スルモノトス

滿洲國政府公報日譯 第七十三號 大同元年十二月五日 月曜日

第六號樣式

大同 年 月 日

吉黑權運署署長

財政部總長

大同 年 月分鹽袋售銷及貯藏數量報告書

機關名	前月	本月	備考	
			結存	管轄
管轄	管轄	管轄	管轄	管轄
合計				

備考

- 一 機關別ニ鹽袋售銷及貯藏數量ヲ報告スルモノトス
- 二 欠減數量ハ本月結存數量ヨリ扣除シ備考ニ事由及數量ヲ記載スルモノトス
- 三 本書ハ毎月分ヲ翌月二十日迄ニ提出スルモノトス

第七號樣式

大同 年 月 日

財政部 總長

吉黑權運署署長

大同 年 月 旬報

一 人事事項

二 決定事項

三 實施事項

四 懸案及計畫事項

五 其ノ他重要事項

備考

第一第二第三及第五項ノ事項ハ當該期間中ニ於ケル事實ヲ簡記シ第四項ノ事項ハ大體一ヶ月以内ニ實施ノ見込アルモノヲ簡記スルモノトス

文教部訓令第四十二號

奉天吉林黑龍江各省長
東省特別區長官ニ令ス
新京特別市長

昭和七年十二月十四日發行
第三種郵便物認可

前ニ命令シタル各省區學校ノ開學未開學ノ情形進行狀況及教員生徒數調査ノ件ハ其ノ後各省區ヨリ前後シテ報告到達シタルヲ以テ業ニ取纏メ分類調査シテ表ヲ製成シタリ惟吉林一省ノ分ハ印刷終了ヲ俟テヲ頒發スヘキモ茲ニ先ツ印刷済ノ各表及各省教育機關職員名錄ヲ送付ス貴省長ハ遵照ノ上教育廳ニ轉發シ受領ノ上報告セシムヘシ此ニ令ス

附 調査表二種 各省教育機關職員名錄一冊

統計表三種(之ヲ略ス)

大同元年十一月二十四日

文教部總長 鄭孝胥

指令

吉林省公署指令(民第二八一七號)

琿春縣公署ニ令ス

附城附近ノ高粱包米ノ軍事ニ碍アルモノハ前ニ之ヲ刈倒シタルニ因リ每一响地ニ對シ縣倉内ノ貯蓄穀物一石ツ、ヲ支給シ農民ヲ救済スルノ件

昭和七年十二月十四日發行
第三種郵便物認可

農家ノ損失ヲ救済スル件ハ既ニ地方公衆會議ヲ召集シテ可決シタル所ナレハ之ヲ許可ス右知照ス目錄ハ留存ス此ニ令ス
大同元年十二月二日

吉林省長 熙 洽

雜報

在滿各國使領館通信

在滿洲國日本帝國大使館開設及令館員氏名通知ニ關スル件
滿洲國駐劄日本帝國特命全權大使武藤信義ヨリ謝外交部總長宛
十二月一日附書翰ヲ以テ同大使ハ十一月三十日附ヲ以テ滿洲國駐劄ヲ被仰付十二月一日新京ニ同國大使館ヲ開設セシ旨並ニ左記各官ハ十一月三十日附滿洲國在勤ヲ命セシレタル旨通知越アリタリ

在滿洲國帝國大使館館員

- 特命全權大使 武藤 信義
- 大使館參事官 川 越 茂
- 大使館一等書記官 栗 原 正

滿洲國政府公報日曆 第七十三號 大同元年十二月五日 月曜日

彙報

◎用度科購買(十二月一日決定)

- 一 漢文タイプライター日式六台一、〇二〇〇〇(北原納)
- 一 指揮刀外五點六、一四七・六〇(日本軍需品商會納)

- 同 松島 鹿夫
- 同 米澤 菊二
- 同 大使館二等書記官 林出賢次郎
- 同 大使館三等書記官 花輪 義敬
- 同 同 鶴見 憲
- 同 大使館三等書記官 榎谷 秀夫
- 同 同 三浦 和一
- 同 外務書記生 川口 秀俊
- 同 同 渡邊 新一
- 同 同 伊藤 裕治
- 同 同 大久保 正吉
- 同 同 工藤 敏次郎
- 同 同 外山 積
- 同 同 松本 惠太郎

一 貨物自動車二〇台七〇、四一〇〇〇(滿洲モーターズ納)
 ◎營造科 營造工事(十二月一日決定)
 一 首都警察廳內部模樣替工事入札決定
 落札者 大倉土木
 落札額 二、五〇七、〇〇〇

滿洲國政府公報日譯改訂定價表	
期間	日本並滿洲國外國郵便ニ依ル區域
一部	四 錢 七 錢 郵稅共
一月	九 十 錢 一圓七十五錢 同
本日譯ハ滿洲國政府公報發行毎ニ之ヲ發行ス	
紙	廣告料
五號活字二十行	每號 一回 六十錢 場所指定
同	同 五回 一割引 同 五割増
同	同 十回 二割引 同
三個月以上一個年ニ互ル長期連續掲載ハ別ニ議ス	
昭和七年十二月十四日印刷	
昭和七年十二月十四日發行	
發行人 新井 宗 光	
編輯人 北村 博 茂	
印刷人 井上 博	
發行所 雙發洋行印刷部	
新東京日本橋通七十四番地	
申込所 (現在決定セラル分)	
滿洲國國務院總務處秘書處	
新東京日本橋通七十四番地	
橋 尾 新 開 店	
新東京一條通廿一番地	

昭和七年十二月十四日發行
 第三種郵便物認可

昭和七年十二月十四日發行
 第三種郵便物認可

和洋家具
 室內裝飾
 敷物絨氈
 建築材料
 新東京日本橋通
川洋行
 電話 三〇六二
 二五九三
 本店 大連 支店 奉天

時計、貴金屬、裝身具、寶石
 銀器、蓄音器、寫真機、剃刀
 眼鏡、金屬器、萬年筆、麻雀
 直輸入商 **森洋行**
 新東京中央通四八
 電話 三八七三番
 支店 奉天 春日町八
 大連連鎖商店街

資本金壹百萬圓(全額拂込済)
 大連市山縣通二二三番地
 株式會社 **福昌公司**
 電話長七二七五番
 輸出入、土木建築、煉瓦、石材
 倉庫、保險、鐵工、諸代理
新東京出張所
 新東京菜菜町一丁目十一番地
 電話(長)二六九七番

本溪湖煤鐵公司滿洲代理店
 滿鐵撫順炭礦滿洲代理店
 七ヶ丘山本炭礦滿洲代理店
 柴光線瓦斯ス卜フ滿洲代理店
仁和洋行
 滿洲新東京三笠町三丁目十七番地
 電話二五八二番
 電信略號(ニワ)

昭和七年八月十二日第三種郵便物認可
昭和七年十二月十四日發行(隔日發行)

滿洲國政府公報日譯第七十三號

昭和七年十二月十六日發行
第三種郵便物認可

滿洲國政府公報日譯

大同元年十二月十日 土曜日
第七十四號

執政令

茲ニ參議府ノ諮詢ヲ經テ暫行文官休暇規則ヲ制定シ之ヲ公布セシム

執政 溥儀印

大同元年十二月七日

國務總理 鄭孝胥

敕 令 第一百十四號

暫行文官休暇規則

- 第一條 文官休暇ヲ請フ場合ハ本規則ノ定ムル所ニ依ル
- 第二條 本規則ニ定ムル場合又ハ疾病其ノ他已ムヲ得サル事由アルニ非サレハ休暇ヲ請フコトヲ得ス
- 第三條 休暇ヲ請ハムトスル者ハ豫メ其ノ事由及日數ヲ具シ所屬長官ニ願出テ其ノ許可ヲ受クヘシ但シ急病其ノ他緊急ノ場合ニハ事後ニ於テ之ヲ手續ヲ爲スコトヲ妨ケス

- 第四條 疾病ニ因リ十日ヲ超ユル期間休暇ヲ請ハムトスルトキハ所屬長官ニ醫師ノ診斷書ヲ提出スヘシ
- 第五條 休暇ノ期間ヲ過キ尙引續キ休暇ヲ請ハムトスルトキハ其ノ事由及日數ヲ具シ所屬長官ニ願出テ其ノ許可ヲ受クヘシ
- 第六條 服忌ノ場合ニハ左ノ區分ニ依リ所屬長官ノ許可ヲ得テ休暇スルコトヲ得
 - 一 父母又ハ承重ノ祖父母死亡ノトキ百日以内
 - 二 配偶者又ハ子ノ死亡ノトキ三十日以内
 - 三 祖父母又ハ兄弟姉妹ノ死亡ノトキ十五日以内
 - 四 曾祖父母又ハ伯叔父母ノ死亡ノトキ七日以内
 - 五 父母承重孫ノ祖父母配偶者及子ノ忌辰二日以内
- 第七條 婚姻又ハ出生ノ場合ハ左ノ區分ニ依リ所屬長官ノ許可ヲ得テ休暇スルコトヲ得
 - 一 本人直系尊屬又ハ直系卑屬ノ婚姻ノトキ往復ノ日數ヲ除キ七日以内
 - 二 直系卑屬ノ出生ノトキ五日以内但シ婦人職員分娩ノ場合

ハ其ノ前後ヲ通シ六十日以内

第八條 疾病ニ因リ九十日ヲ超エ私事ニ因リ六十日ヲ超エテ引續キ休暇シタルトキハ以後俸給月額ノ二分ノ一ヲ減ス但シ公務傷病及前二條ノ規定ニ依ルル休暇ハ此ノ限ニ在ラス

第九條 休暇期間内ニ於テ旅行セムトスルトキハ其ノ目的先行地及日數ヲ具シ所屬長官ニ届出ツヘシ

第十條 休暇ヲ許可シタル場合ト雖所屬長官ハ事務ノ都合ニ依リ出勤ヲ命スルコトヲ得

第十一條 休暇ノ許可ヲ受ケタルトキハ自己擔任ノ事務ヲ所屬長官ノ指定スル者ニ引繼クヘシ

第十二條 本規則ハ公布ノ日ヨリ之ヲ施行ス

任 免 辭 令

兼任執政政府秘書官	王 大 忠
任執政政府內務官	小 平 總 治
任執政政府內務處技正	王 季 烈
任執政政府大禮官	許 寶 滿
任執政政府掌禮處翻譯官	中 島 比 多 吉
任執政政府警衛官	工 藤 忠
任執政政府會計審查局局長	金 實 賢
特任執政政府會計審查局局長	商 衍 瀛
任執政政府審査官	林 廷 琛
任執政政府內廷局局長	陳 曾 壽

昭和七年十二月十六日發行
第三種郵便物認可

昭和七年十二月十六日發行
第三種郵便物認可

任執政政府內廷局侍醫	彭 城
大同元年十二月六日	
任黑龍江省公署事務官	岸 谷 隆 一 郎
敍薦任七等	
黑龍江省公署總務處勤務ヲ命ス	
大同元年八月一日	
任國都建設局事務官	呂 作 新
敍薦任八等	
國都建設局總務處勤務ヲ命ス	
任國都建設局技正	松 本 進
敍薦任八等	
國都建設局技術處勤務ヲ命ス	
大同元年十月一日	
任國都建設局事務官	江 崎 猛
敍薦任八等	
國都建設局總務處勤務ヲ命ス	
大同元年十一月十二日	
任國都建設局事務官	河 瀬 壽 美 雄
敍薦任八等	
國都建設局技術處勤務ヲ命ス	
大同元年十一月五日	
任國都建設局技正	高 橋 勝 年
敍薦任八等	
國都建設局技術處勤務ヲ命ス	
大同元年十一月十二日	
任國都建設局事務官	向 井 正
敍薦任八等	
國都建設局總務處勤務ヲ命ス	
大同元年十一月十二日	
任國都建設局事務官	羅 清
敍薦任八等	
國都建設局總務處勤務ヲ命ス	
大同元年十一月十二日	

任國務院總務廳秘書官 敍薦任六等 大同元年十一月二十八日	任國務院民政部屬官 敍委任三等	任國務院民政部屬官 敍委任三等	任國務院民政部屬官 敍委任三等	任民政部屬官 敍委任二等	任民政部屬官 敍委任二等	任民政部屬官 敍委任二等	任民政部屬官 敍委任三等	任民政部屬官 敍委任三等	任民政部屬官 敍委任三等
林 航 新	濑 谷 十 三 郎	山 口 清 勝	佐 藤 拓 四 郎	荒 川 秀 次	佐 藤 達 男	根 本 龍 太 郎	戴 常 鏡		

昭和七年十二月十六日發行
第三種郵便物認可

昭和七年十二月十六日發行
第三種郵便物認可

民政部地方司勤務ヲ命ス 大同元年十一月二十六日	任國務院總務廳屬官 敍委任一等	任國務院總務廳屬官 敍委任一等	任國務院總務廳屬官 敍委任一等	任國務院總務廳屬官 敍委任一等	任國務院總務廳屬官 敍委任一等	任國務院總務廳屬官 敍委任一等	任國務院總務廳屬官 敍委任一等	任國務院總務廳屬官 敍委任一等	任國務院總務廳屬官 敍委任一等
尹 明 善	政 榮 友 重	何 布 勤 嘎	藤 井 重 郎	李 奕 唐	孫 啓 世	加 藤 一 志 朗	邊 助 防	袁 廷 綱	

訓令

民政部訓令第三八一號(衛字一五八〇號)

各省區市ニ令ス

本部ハ防疫報告書ヲ編纂セント欲シ各地防疫材料ノ搜集ヲ待ツコト急ナリ本件ニ關シテハ業ニ貴省ニ通令シ所屬ニ轉命セシメ十一月二十日ヲ限リ本部ニ調査報告スルヲ命シタリ茲ニ期限ヲ越ユル事十日ナルモ尙轉報ノ本部ニ到着セルナシ進行上障害アリ分令スル外貴省ニ催告シ所屬ニ轉命シ至急報告セシメ遲延スル事無ク以テ公務ヲ重シスヘシ此ニ令ス

大同元年十二月一日

民政部總長 戚式毅

代理部務次長 葆康

民政部訓令第三八四號(地字一五八九號)

黑龍江省公署ニ令ス

興安總署與政地第九一號咨文ニ接スルニ曰ク敕令第三十九號ヲ以テ布西雅魯及索倫各縣ヲ興安東分省管轄區域ニ劃歸スルヲ公布セラレタリ敕令前記各該縣等接收手續ノ準備尙緒ニ就カザ

昭和七年十二月十六日發行
第三種郵便物認可

ル爲遲延シテ現在ニ至ル茲ニ接收手續ノ準備大體完成セントス直ニ接收員ヲ派シテ各縣ニ赴カシメ接收ヲ實行セントス依テ貴部ニ懇請ス先ツ所屬關係各官署ニ轉命知照シ以テ該接收員ノ各該縣公署ニ到着ノ後敕令總署總長ノ委任ヲ提示セシメ接收ノ際圓滿ニ引渡ヲ了セラレ度云々ト依テ查スルニ布西雅魯及索倫各縣ハ既ニ興安東分省管轄區域内ニ劃歸セリ依テ接收管理ヲ許可シ明令ニ符合セシム前記咨文ニ接セシニヨリ復答スル外貴省署ハ查照ノ上迅ニ所屬關係各縣縣ニ命シ遵照セシメ該分省接收員到着ノ日ヲ俟テ敕令第三十九號ニテ公布ノ區域ニ依據シ適宜接收交割ヲ許ス各該縣縣ニ至テハ興安省ニ劃歸スル外餘剩ノ有無ハ地圖ヲ以テ勘明シ具報スヘシ此ニ令ス

大同元年十二月五日

民政部總長 戚式毅

代理部務次長 葆康

民政部訓令第三八五號(衛字一五九〇號)

新京特別市公署ニ令ス

貴署創辦ノ健康週問診斷會ハ業ニ舉行セリ規定セル所ノ辦法モ亦妥當適切ナルカ唯診斷人數ノ多寡ニ關シテハ本部至急考察ノ必要アリ診斷完了後ハ一切ノ診斷情形ヲ本部ニ報告スル事肝要

昭和七年十二月十六日發行
第三種郵便物認可

ナリ此ニ令ス

大同元年十二月五日

民政部總長 戚式毅

代理部務次長 葆康

民政部訓令第三八七號(地字一五九三號)

奉天省公署ニ令ス

本部ニテ各縣ノ既ニ徵收セル地方稅雜稅及義倉積穀等ヲ調査スル一案ハ既ニ貴省署ヨリ先後轉送ノ四十縣分報告ハ本部ニ到達セリ唯東邊一帶十數縣ハ尙記入報告セズ現在東邊ノ匪患業ニ肅清シ各種ノ政務ニ對シテハ正ニ積極進行スヘシ貴省署ハ迅ニ未報告各縣ニ轉命シ前令ヲ查照シ期限ヲ定メ逐項詳細表ニ列シ貴省署ニ送呈セシメ以テ本部ニ轉報シ考查ニ資スヘシ再ヒ延誤スル事無キヲ要トス此ニ令ス

大同元年十二月五日

民政部總長 戚式毅

代理部務次長 葆康

民政部訓令第三八八號(地字一五九四號)

黑龍江省公署ニ令ス

本部ハ各省所屬縣市ノ既ニ徵收セル地方稅雜稅及義倉積穀等ニ對シテ調査表式ヲ頒發シ再度記入報告ヲ催告シタリ然ルニ現在數月ノ久シキニ至リ奉天吉林兩省各縣ヨリハ陸續本部ニ送達セル者尠ナカラス但シ貴省各縣ハ記入報告ナク甚ダ不都合トス貴省署ハ至急所屬各縣市ニ嚴告シ前令ニ查照シ本文到達後十日内ニ於テ逐項表ニ列シ貴省署ニ報告セシメ之ヲ取網メ本部ニ送達シ以テ考查ニ便ナラシムヘシ再ヒ延誤スル勿レ此ニ令ス

大同元年十二月五日

民政部總長 戚式毅

代理部務次長 葆康

興安總署訓令第一七八號(興政地第一一五號)

興安東分省長ニ令ス

外交部ハ全國民衆ノ國際聯盟ニ對シ表示セル意見ニ對シ其ノ綱要ヲ撤ミ之ヲ印刷シテ以テ分發ニ資シ兼ラシテ週知セシム云々ト並ニ此ノ印刷品一千枚ヲ本署ニ送達シ來レリ分發スル外印刷

三百七十枚ヲ同封シ本令ト共ニ發送ス貴分省長ハ直ニ遵照シ
品二百七十枚ヲ同封シ本令ト共ニ發送ス貴分省長ハ直ニ遵照シ
所屬各旗ニ轉發シ兼テシテ週知セシムルヲ要トス此ニ令ス
附 印刷品二百七十枚
大同元年十二月六日
興安總署總長 齊默特色木不勒

興安總署訓令第一七九號(興政地第一一九號)

興安北分省長ヲ令ス

前ニ敕令第三十九號ヲ奉スルニ贛濱室董奇乾呼倫等四縣ヲ興安
北分省管轄區域ニ劃歸スルコトヲ公布サレタリ現ニ本署ハ直ニ
接收管理ヲ實行セントス夫々民政部及黑龍江省公署ニ移牒シテ
該縣贛濱等四縣ニ轉命シ知照スル外貴分省ハ適宜人員ヲ派遣
シ各該縣ニ赴キ接收ヲ實行セシメ其ノ接收情形ヲ隨時具報スル
事最肝要トス此ニ令ス
大同元年十二月六日
興安總署總長 齊默特色木不勒

興安總署訓令第一八〇號(興政地第二二〇號)

興安東分省長ニ令ス

和昭七年十二月十六日發行
第三種郵便物認可

布西索倫雅魯三縣ハ貴分省管轄區域ニ劃歸セラレタリ其ノ索倫
雅魯二縣ハ業ニ前後シテ員ヲ派シ接收ヲ實行シタリ但シ布西一
縣ハ尙接收セス此上延期シテ以テ公務ノ進行ヲ遲延セシムルハ
宜シカラス貴分省長ハ直接適當ナル人員ヲ選任シテ布西ニ赴カ
シメ接收ヲ實行スヘシ民政部ノ各縣接收ニ關スル咨文ヲ抄録シ
本令ト共ニ發送シ參照ニ資スル外右遵照辦理スヘシ此ニ令ス
附 抄録書類一部(略ス)
大同元年十二月六日
興安總署總長 齊默特色木不勒

興安總署訓令第一八二號(興總總第六七〇號)

興安東分省長ニ令ス

我滿洲國ハ明年三月一日ヲ建國紀念日トス當日ニ至テ慶祝大會
ヲ舉行シ新テ王道國家人民安樂歡喜ノ精神ヲ宣揚スルニ資ス但
シ本會ノ舉行ハ畢竟如何ニ辦理セハ最モ隆重ニシテ慶祝ノ本旨
ニ合スヘキカハ更ニ廣ク意見ヲ徵セサレハ完全ヲ期シ難シ依テ
貴分省長ハ從來舉行セル慶祝會ノ經驗ニ依リ今回ノ慶祝大會ノ

和昭七年十二月十六日發行
第三種郵便物認可

施設規程及辦理手續ヲ擬定シ詳細ナル計劃書ヲ作成シ本署ニ送
達シ以テ參考資料ニ供シ採擇ニ便ナラシムヘシ直ニ遵照スヘシ
此ニ令ス
大同元年十二月七日
興安總署總長 齊默特色木不勒

奉天省公署訓令(財字第一三四一號)

瀋陽等三十二縣ニ令ス

滿洲中央銀行奉天分行來函ニ曰ク前ニ各縣ノ政警各費困難ニ因
リ本行ハ會テ分別貸付救済ヲ爲セリ現ニ總行ニテ該貸付利息償
還期限ヲ規定セリ茲ニ左記ノ如ク各縣ノ支拂フヘキ利息金表ヲ
同封送付ス借款セル各縣ハ一律ニ該表ニ列記セル利息金ヲ所持
借款契約内ニ填記方並ニ支拂フヘキ利息金ノ速ニ支拂方ヲ轉令
相願度各縣ノ借款利息ハ年八厘ニシテ最長期償還期間ハ六ヶ月
トス最後ノ借金モ亦大同二年六月末日目前ニ償還スルヲ要ス尙別
ニ預金ヲ以テ擔保トナシタル者ニ對シテハ預金利息ノ支拂ヲ爲
サス云々ト依テ右趣分令スル外該利息金表ヲ同封シ送達セルニ
付借款契約内ニ支拂フヘキ利息金ヲ填記シ並ニ支拂フヘキ利息
ヲ速ニ支拂フヘシ遲延スル勿レ此ニ令ス

附 附利息金表一部

大同元年十一月十四日

奉天省長 戚式毅

各縣借款ノ支拂フヘキ利息金表	六個月扣除 スヘキ利息 考
借款月日 借款縣別 借款額數	
九、十二 瀋陽縣 銀三萬九千圓	銀一千五百六十圓
全 海城縣 銀四萬三千圓	銀一千七百二十圓
全 遼源縣 銀二萬圓	銀八百圓
九、十三 輯安縣 銀五千圓	銀二百圓
全 蓋平縣 銀二萬五千圓	銀一千圓
全 新民縣 銀四萬三千圓	銀一千七百二十圓
全 盤山縣 銀二萬三千圓	銀九百二十圓
九、十四 遼陽縣 銀二萬圓	銀八百圓
全 本溪縣 銀一萬圓	銀四百圓
全 鳳城縣 銀一萬圓	銀四百圓
九、二十二 興城縣 銀一萬五千圓	銀六百圓
九、二十三 昌圖縣 銀一萬五千圓	銀六百圓
九、三十 遼中縣 銀四萬五千圓	銀一千八百圓
十、四 清原縣 銀二萬三千圓	銀九百二十圓

十、	安廣縣	銀二萬圓	銀八	百	圓
全	黑山縣	銀五千圓	銀二	百	圓
全	懷德縣	銀九千圓	銀三百	六十	圓
十、	洮安縣	銀二萬圓	銀八	百	圓
全	撫順縣	銀一萬六千圓	銀六百	四十	圓
十、	台安縣	銀一萬圓	銀四	百	圓
全	錦西縣	銀三萬五千圓	銀一千	四百	圓
十、	莊河縣	銀一萬三千圓	銀五百	二十	圓
十、	東豐縣	銀二萬圓	銀八	百	圓
十、	鐵嶺縣	銀一萬圓	銀四	百	圓
全	開通縣	銀五千圓	銀二	百	圓
全	北鎮縣	銀一萬五千圓	銀六	百	圓
全	西安縣	銀二萬五千圓	銀一	千	圓
十、	雙山縣	銀一萬三千圓	銀五百	二十	圓
全	錦縣	銀五萬圓	銀二	千	圓
十、	綏中縣	銀一萬六千圓	銀六百	四十	圓
全	法庫縣	銀二萬五千圓	銀一	千	圓
全	義縣	銀一萬五千圓	銀六	百	圓
全	合計	銀六十五萬八千圓	二萬六千三百	二十	圓

昭和七年十二月十六日發行
第三種郵便物認可

奉天省公署訓令(奉字第五三七號)

各縣公署ニ令ス

本省各縣ハ匪賊ノ竄擾搶劫ヲ受ケ害ヲ爲ス頗ル甚シク地方治安ノ一大障礙トナリシニ日前幸ニ友軍ノ援助ヲ得テ東邊各縣ノ匪徒ヲ討伐シ次第ニ之ヲ掃除シタリ惟其ノ他各縣ニハ尙多數ノ匪徒アリ不時出沒シ跳梁思ヲ爲ス茲ニ徹底的ニ肅清スル爲メ友軍ノ援助ヲ得テ討伐ヲ實行ス今用兵ノ初ニ當リ注意スヘキノ事項アリ嚴重ニ之ヲ申明ス其ノ一ハ匪賊討伐ノ時良民モ恐クハ波及ノ禍ヲ受ケン故ニ本署ハ聯絡員若干名ヲ派遣シ各地ニ分駐セシム各該縣長ハ良民ニ對シ十分ニ保護ヲ加フヘシ並ニ駐在員ト共ニ隨時軍隊ト打合セテナシ以テ玉石混淆ヲ免ル其ノ二ハ大軍到着ノ地方ニテ民間ニ銃器ヲ所持スル者アラハ尤モ誤解ヲ生シ易シ必要ノ場合ニハ各該縣長ヨリ人民ニ布告シテ凡ソ銃器彈藥ヲ所持スル者ハ全部之ヲ村長ニ引渡シ村長ヨリ取纏メ縣署ニ送交シ暫ク保管セシメ討伐後地方安靖ノ時ヲ俟テ之ヲ還付ス其ノ三ハ各縣官從ノ匪徒其ノ數少カラズ各該縣長ハ布告ヲ發シ凡ソ銃器彈藥ヲ各地ノ警團駐在所ニ引渡シ或ハ直接縣署ニ返送シテ部落ニ歸リ農ト爲ルモノハ既往ヲ答メス其ノ自新ヲ許ス歸農ノ後モ仍舊團ニ命シテ隨時監視懇撫シ以テ匪勢ヲ殺クヘシ其ノ

昭和七年十二月十六日發行
第三種郵便物認可

四ハ匪徒ノ滋擾已ニ久シク良民痛苦ヲ受クルコト甚ク深シ匪患肅清ノ後ヲ俟テ各縣ハ受害ノ情況ヲ詳查シ適當ニ救濟ヲ與ヘ或ハ城鎮ニ於ケル必要ノ地點ヲ擇ヒテ土木工事ヲ施行シ工ヲ以テ賑ニ代フヘシ以上ノ各事項ハ均シク重要ニ關スルヲ以テ各該縣長ハ務テ民ヲ以テ重シトナシ切實ニ辦理スヘシ今回ノ匪徒討伐ハ專ラ一般良民ヲ水深火熱ノ中ヨリ救出スルヲ目的トス匪徒除カサレハ良民固ヨリ枕ヲ安ニスルノ日ナレ匪徒已ニ去レハ良民亦自ラ活路ヲ尋ヌ可キアリ各縣地方長官ハ固ヨリ保民ノ責ヲ負フ尤モ此旨ヲ體シ努力進行スヘシ本署ハ特派駐在聯絡員ニ命ジ隨時軍隊及各該縣長參事官ト交渉協議セシムル外貴縣ハ遵照辦理並ニ隨時具報スヘシ此ニ令ス

奉天省長 戚式毅

探ルニ人民ノ便利ヲ謀ルニ非ラス全ク投機獲利ノ目的ニ出ツルコトハ一封ノ信書ニ對シ奉票四五元乃至六七元ノ切手代ヲ收メシニ徴シテ之ヲ知ル可ク已ニ其ノ停止ヲ命シタリ茲ニ書面ヲ以テ報告ス云云ト查スル本局接收以前ニハ各外屬鄉鎮ハ民衆ノ消息傳達ニ急ナル爲メ一時或ハ個人ニテ郵便ヲ引受ケ藉テ漁利ヲ謀ルモノ有リシモ今ヤ既ニ完全ニ恢復シタレハ個人ノ竊辦スルモノナキヲ信ス惟邊陲ノ區ニハ恐クハ仍同様に投機引受ヲナスモノアラシ依テ貴署ヨリ各縣ニ通分シ此等ノ弊竇ヲ嚴禁シ以テ郵政ノ紊亂ヲ杜カレンコトヲ請フ云云ト此ニ復函ヲ與ヘ並ニ公報ニ刊登シ各縣ニ通分シ切實ニ查禁シ以テ郵政ヲ重シセシム此ニ令ス

奉天省長 戚式毅

奉天省公署訓令(奉字第五五〇號)

各縣ニ通分ス

奉天郵政管理局ヨリ來函ニ接スルニ曰ク本局所屬劉二堡郵局ノ申出ニ據ルニ局長着任後聞知スルニ當地人民呂慶輝ナルモノ及一道士ハ郵便物ヲ引受ケ郵便切手ヲ賣捌キ居レリ其ノ真意ヲ

遼陽洮突兩稅局ヨリ各別ノ申出ニ據ルニ現在特寄印子等ノ稅ハ已ニ稅局ノ徵收ニ歸シ印紙ノ賣捌モ亦稅局ノ責任ニ歸シタリ今後ハ肉商ノ肉印紙稅局ニテ之ヲ印子票上ニ貼リ以テ流弊ヲ杜キ整頓ニ資セントス云云ト依テ左ノ指令ヲ與フ申出ノ趣ハ諒

奉天稅務監督署訓令(字第七三五號)

各稅捐局ニ令ス

指令

民政部指令第五八號(總字一五七六號)

哈爾濱市政籌備所ニ令ス

承認祝賀大會ノ情況並ニ大會彙編及其ノ攝影總冊ヲ送達シ審査ヲ請フ件

來文ノ趣均シク諒承セリ貴所舉行ノ承認祝賀大會情況ヲ審査スルニ尙ホ周備ニ屬ス擬製セル所ノ彙編及攝影總冊ノ如キモ亦頗ル詳細ヲ盡セリ茲ニ備案ヲ許可ス尙ホ總務廳長及秘書處長ニ送付スヘキ彙編ニ就キテハ業ニ本部ヨリ轉送セリ右知照ス附屬書類ハ留存ス此ニ令ス

大同元年十二月一日

民政部總長 戚式毅

代理部務次長 葆康

附 哈爾濱市政籌備所來文

總ニ貴部總字第一〇三〇號訓令ヲ奉スルニ曰ク茲ニ日本國我滿洲國ヲ承認セシニ因リ十月八日ニ於テ承認祝賀大會ヲ舉行シ以テ祝意ヲ表示スヘシ云々ト並ニ送付ノ附件等ヲ受領セリ依テ即日承認祝賀大會籌備委員會ヲ組織シ其ノ成立ヲ見タリ

承ス查スルニ傳肉印紙ハ從來填發肉指票機關ニ令シ代テ寄附ヲ爲サシメタリ前印紙稅處カ民國十八年十二月間ニ於テ之ヲ申請シ公布施行シタルモノナリ當時ヨリ印紙稅ノ賣捌檢査ハ均シク縣署ニテ其ノ責任ヲ負ヒタリ此ノ規定ヲ經タル後昨年十二月ニ至リ此ノ責任ヲ縣ヨリ局ニ移シタリ仍地方機關ニテ代テ粘貼ヲ爲ス稅局トハ統轄ナシ督策進行ニ於テ實ニ不便アリ來文述フル所ノ改テ稅局ヨリ印子稅票ニ粘貼ノ方法ハ比較的完善ト認ム其ノ照辦ヲ許可ス並ニ各局ニ通令シテ一律ニ辦理セシム局ハ原辦機關ト打合ノ上期限ヲ定メ之ヲ實行スヘシ粘貼ノ方法ハ規則ニ照ラシ印子稅票ノ裏面ニ粘貼シ並ニ紙面ト印紙ト相接スルノ點ニハ局ニテ藍色或ハ紫色ノ印ヲ押シ以テ劃一ヲ期シ刻キ取リ貼リ替ヘ等ノ弊ヲ防クヘシ一面ニハ各肉商ニ命シ此項印子稅票ヲ每月取纏メテ之ヲ綴リ保存シテ考査ニ便ニスヘシ仍受繼期日及其ノ情況ヲ具報シテ考査ニ備フヘシ並ニ夫々各市縣公署ニ函令シ填發肉指票機關ニ轉令シ一體ニ知照スト夫々印發通令スル外貴局ハ一律ニ遵辦具報シ稍遲延スル勿レ此ニ令ス

大同元年十一月十二日

奉天稅務監督署署長 王家鼎

昭和七年十二月十六日發行 第三種郵便物認可

昭和七年十二月十六日發行 第三種郵便物認可

民政部指令第五六一號(地字一五八五號)

吉林省公署ニ令ス

永吉等七縣ノ地方稅及雜稅調查表ヲ續送スルノ件

來文及附屬書類ハ均シク閱了セリ未報告ノ各縣ヲ催告シ速ニ提出セシメ到着ノ都度隨時轉送シ以テ考査ニ便ナラシムヘシ附表ハ留存ス此ニ令ス

大同元年十二月五日

民政部總長 戚式毅

代理部務次長 葆康

附 吉林省公署來文

總ニ貴部訓令ヲ接受セルニ地方稅及雜稅等ニ就キ其ノ調查表ヲ提出スヘシト直ニ所屬ニ通令セシ所屬陸續トシテ記入送達シ來タレルヲ以テ既ニ其ノ都度轉送シ置キタリ茲ニ復永吉富錦依蘭輝川汪清額穆等各縣ヨリ相先後シテ地方稅及雜稅調查表各一枚ヲ提出シ來タレリ方正縣ハ雜稅表一枚並ニ地方稅ハ未タ徵收シ終ラサルヲ以テ報告スルニ由ナキ旨聲明セリ以上ニ就キ本署之ヲ再査スルニ何等相違ナシ指令ヲ與ヘ並ニ未報告各屬ノ到着ヲ俟テ再ヒ轉送致スヘキモ茲ニ先ツ各表ヲ本文ニ同封送達シ貴部ノ審査施行ヲ請フ謹テ民政部ニ呈ス

既ニ十月二日ニ於テ第一回籌備會議ヲ開催シ五日ニハ常務委員會ヲ召集シ順次ニ籌備ノ各事項ヲ議決セリ一面本令ニ遵ヒ本所ヨリ所屬ニ對シ附件ヲ發送督飭シ積極的ニ籌備ヲ計リ並ニ籌備會ヲ開催シ會議ヲ召集スル様命シタリ尙ホ其ノ籌備情況ニ就キテハ先ニ電報ヲ以テ復報セシ所ナリ嗣テ十月八日午前十時ヲ以テ本市道裡公園ニ於テ承認祝賀大會ヲ舉行セリ參加人員合計三萬人ニ達ス同會場ニ於テ各國ニ通電シ本國承認促進要求ノ議決ハ滿場一致ノ贊同ヲ得タリ禮ヲ行ヒ閉會ヲ宣セル後直ニ隊伍ヲ組ミテ旅行列ヲ行ヒシニ其ノ游行實ニ井然タリ夜間ニ於テハ慶祝講演ヲ舉行シ無線電信ノ放送ヲ行ヒ以テ廣ク宣傳セリ以上ハ哈市ニ於ケル承認祝賀大會舉行ノ實際情況ナリ茲ニ承認祝賀大會彙編二十冊及紀念攝影總冊二部ヲ本令ト同封送達シ審査備案ヲ請フ尙ホ攝影總冊各一部大會彙編各二冊ハ貴部ヨリ阪谷總務廳長及總務廳秘書處長宛轉送アラシコトヲ請フ謹テ民政部ニ呈ス

附 大會彙編二十四冊攝影總冊四部(之ヲ略ス)

哈爾濱市政籌備所長 呂榮實

大同元年十一月二十五日

附 地方稅及雜稅表計十三枚(之ヲ略ス)

吉林省長 照 洽

大同元年十二月二十日

吉林省公署指令(總字第二二八八號)

德惠縣公署ニ令ス

佛國人ローランノ縣街ニ於テ天主堂ヲ設立シ傳教致シ度トノ願出ニ對シ許可スヘキヤ否ヤ指示ヲ請フノ件
來文ハ諒承セリ佛國人ローラン縣街ニ於テ家屋ヲ借リテ天主堂購造所ヲ設立シ以テ傳教ニ資スルノ件ハ尙不可ナシ其ノ設立ヲ許可ス唯借用家屋ニハ其ノ期間ニ關スル契約ノ有無家賃若干等ニ就キ何等詳細ナル報告ナシ直ニ轉令シ調查復報スヘシ並ニ所屬ニ令シ隨時適當ナル保護ヲ與フルヲ要トス此ニ令ス
大同元年十二月七日

吉林省長 照 洽

昭和七年十二月十六日發行
第三種郵便物認可

佈 告

興安南分省公署佈告第一號

興安總署第一三二號訓令ヲ奉スルニ曰ク查スルニ十一月三日執政教令第一〇五號ヲ以テ公佈セラレシ興安各分省各旗旗地ノ保全ニ關スルノ件ニ依レハ興安各分省各旗旗地ハ既開放地ニ於テ現ニ合法的權利ヲ有スル者或ハ興安總署總長ノ許可ヲ受ケタル者ヲ除ク外私放又ハ私ニ租與租種ヲ行フヲ禁止ス但シ原有蒙古旗民カ自ラ租種シ又ハ放牧其ノ他ノ目的ヲ以テ旗地ヲ利用スル場合ハ此ノ限ニ在ラストアリ依テ興安各分省ハ均シク遵奉處理スヘシ夫夫通令スル外茲ニ貴分省長ニ令ス速ニ遵照ノ上所属旗民ニ佈告シ一體ニ遵奉セシメ違フ勿レ切切此ニ令ス云ト此旨各旗長ニ分令シ遵照セシムル外茲ニ亟ニ所屬旗民ヲ曉諭シ一體ニ週知セシメ遵奉シテ違フ勿レ此ニ佈ス
興安南分省長 業喜海順

大同元年十一月二十五日

公 函 咨 呈

民政部咨第九三號(地字一五八九號)

興安總署宛

貴署興政地第九一號移牒ニ接ス曰ク布西雅魯倫各縣ヲ興安東分省ノ管轄區域内ニ劃歸ノ件ハ已ニ公布ヲ經タリ茲ニ接收手續準備完成セルニ因リ委員ヲ派遣シ該地ニ赴キ引繼ヲ受ケントス請フ各關係官署ニ此旨通知アリ度ト查スルニ布西等ノ縣ハ已ニ興安東分省管轄區域内ニ劃歸セリ當然引繼ヲ爲サシメ以テ明令ニ符スヘシ今貴署移牒ニ接シタルニ因リ黑龍江省公署ニ查照シ速ニ所屬各關係縣ニ令シ遵照セシム接收員到着ノ日公布ノ區域ニ照シテ之ヲ劃分引渡ヲナシ詳細報告セシム此ニ咨復ス

民政部總長 戚式毅
代理國務次長 葆 康

大同元年十二月五日

興安總署公函(興政地第一一四號)

國務院總務廳宛

貴廳公函第五四一號ヲ接受スルニ曰ク和希格ヨリ旗ニ回リ奉職シ並ニ私產保護ヲ懇願セル件ニ關シ所屬ニ令シ審査ノ上答覆ア

滿洲國政府公報日譯 第七十四號 大同元年十二月十日 土曜日

リ度ト查スルニ興安省內各旗札薩克已ニ改メテ旗長ト爲シ夫々任命シタリ和希格ハ事變後ニ於テ軍閥ニ依附シ北平ニ遁居シ建國後ハ又復觀望徘徊シ坐カラ大義ニ昧ク國ニ對シテハ則不忠ニシテ旗ニ對シテハ尤モ不職トス現ニ新任旗長正式任命ノ後ニ於テ乃チ異想天開忘リニ非分ヲ冀フ正式任命ノ旗長ニ對シテ臨時心得ト謂ヒ或ハ代理ト謂フ此ノ如キハ國家ノ法令ヲ否認スルニ異ラス實ニ愚蒙ノ至ナリ各旗ノ地局ハ旗長ノ管轄ニ屬スルヲ例トス且新任旗長ハ地局受繼ノ初ニ於テ會テ本署ニ申請シテ認可シタル所ナリ彼和希格ハ敢テ之ヲ以テ私有ト爲シ其ノ引渡ヲ肯シセス職務ニ影響スルコト淺鮮ニ非ラス何卒嚴重ニ申斥ヲ加ヘ速ニ地局ノ引渡シヲ爲サシメ以テ功令ヲ重シテ而テ職務ヲ維カンコト盼願ノ至ニ勝ヘス右查照相成度
興安總署總長 齊默特色木不勒

大同元年十二月五日

興安總署公函(興政地第一一八號)

黑龍江省公署宛

前略陳者前ニ敕令第三十九號ヲ以テ公佈セラレタル贖買室蘇奇乾呼倫等四縣ヲ興安北分省管轄區域内ニ劃歸スルコトハ敕署

ヨリ民政部ニ移牒シ先ツ所屬關係各署ニ知照シ以テ接收ニ便ナ
ラシメタリ現ニ敝署ハ手續ノ準備ヲ了シ將ニ委員ヲ派遣シ引
繼ヲ受ケシメントス請フ查照ノ上該廳濱室葦奇乾呼倫四縣ニ通
知シ受渡事務ニ就テ圓滿ニ解決スル様取計相成度希冀ノ至ニ勝
ヘス

興安總署總長 齊默特色木不勒

大同元年十二月六日

興安總署公函(興政地第一二二號)

黑龍江省公署宛

前署陳者布西雅魯索倫三縣ハ前ニ敎令第三十九號ヲ以テ興安東
分省管轄ニ劃歸スルコトヲ公布サレタリ現ニ雅魯索倫ノ二縣ハ
既ニ敝署ヨリ委員ヲ派遣シ引繼ヲ了シ並ニ貴署ニ通知シ貴署ヨ
リ各該縣ニ轉令シ知照スルヲ請ヒタリ查スルニ布西一縣ハ尙未
タ引繼ヲ受ケス當然速ニ接收スヘク久シク遷延ス可ラス興安東
分省ニ令シ委員ヲ選派シ布西ニ赴キ接收セシムル外茲ニ書面ヲ
以テ查照ヲ請フ並ニ該布西縣ニ轉令シ接收員到着後ハ善ク引渡
ヲ爲サシムル様取計相成度

興安總署總長 齊默特色木不勒

大同元年十二月六日

昭和七年十二月十六日發行
第三種郵便物認可

興安總署公函(興政地第一一七號)

民政部宛

敎令第三十九號ヲ奉スルニ濱室葦奇乾呼倫各縣ハ興安北分省
管轄區域ニ劃歸スルコトヲ公布サレタリ現ニ敝署ハ該各縣接收
手續ノ準備完成セルニ因リ將ニ委員ヲ派遣シ各該縣ニ至リ引繼
ヲ受ケシメントス貴部ヨリ迅速ニ所屬ノ關係各官署ニ知照シ接
收員各該縣ニ到着ノ際圓滿解決スル様取計相成度事至急ニ關ス
速ニ施行アランコト希冀ニ勝ヘス

興安總署總長 齊默特色木不勒

大同元年十二月六日

吉林省公署公函第九七號

哲里木盟齊盟長宛

前略陳者前ニ農安縣ノ報告ニ據ルニ二十年度農地水害ノ故ニ因
リ租稅ヲ免除セラレ度ト依テ直ニ前吉林財政廳ニ令シ審査セシ
メタルニ茲ニ吉林財政廳舊案清理處ノ報告ニ接ス曰ク前ニ貴署
ノ令ヲ奉シ前財政廳ニテ遵照シ農安稅捐局長ニ委託シ該縣ト會
同シ審査ノ結果ハ已ニ報告シタル所茲ニ該局長及縣署ヨリ調査
書類ヲ送達シ來レリ之ヲ審査スルニ水害ノ結果九分ノ災害地三

昭和七年十二月十六日發行
第三種郵便物認可

千五百二十五頃八畝四分又七分災害地二千七百四十一頃一畝一
分又五分災害地三百七十四頃五畝以上災害地ハ總計六千六百四
十一頃四畝五分均シク民國二十年水災ヲ被リ損害ヲ受ケタルハ
敝處ニテ調査ノ結果相符合ス本省ノ單行條例ニ依リ徵收スヘキ
二十年度地租ハ酌量ノ上免除或ハ延期ヲ與ヘ以テ民力ヲ紓フヘ
シ認可ヲ經タル上該縣ニ轉令シテ遵照セシムヘシ茲ニ書面ヲ以
テ審査施行ヲ請フ追テ該縣災害地ハ前ニ事變ニ因リ調査報告ノ
遷延ヲ致シタリ又記入スル所ノ數目モ一致セサルアリ往復調査
ノ爲報告ノ遷延ヲ致セリ此旨併セテ聲明ス云云ト此ニ據リ查ス
ルニ該縣被災ノ地畝ハ已ニ調査審定ヲ經タリ應ニ地租ノ免除或
ハ延期ヲ許可シ以テ民困ヲ紓フヘシ指令ヲ與フルト共ニ書面ヲ
以テ貴盟長ニ通知シ查照ヲ希フ

吉林省長 熙洽

大同元年十二月三日

雜報

茲ニ國都建設局分科規程ヲ左ノ如ク規定ス

大同元年十一月一日

滿洲國政府公報日譯 第七十四號 大同元年十二月十日 土曜日

國都建設局長

國都建設局分科規程

- 第一條 總務處ニ左ノ三科ヲ設ク
 - 一 庶務科
 - 二 計查科
 - 三 土地科
- 第二條 庶務科ハ左記ノ事項ヲ掌ル
 - 一 機密ニ關スル事項
 - 二 官印ノ管守ニ關スル事項
 - 三 文書ノ收受發送及保管ニ關スル事項
 - 四 成案文書ノ審査及進達ニ關スル事項
 - 五 人事ニ關スル事項
 - 六 豫算及決算ニ關スル事項
 - 七 納付金ニ關スル事項
 - 八 物品ノ準備請求及配給ニ關スル事項
 - 九 工事ノ請負契約ニ關スル事項
 - 十 圖書及印刷ニ關スル事項
 - 十一 統計及報告ノ調製ニ關スル事項
 - 十二 建設事業誌編纂ニ關スル事項

第十三條 他科ノ所管ニ屬セザル事項

- 第十三條 計畫科ハ左記ノ事項ヲ掌ル
 - 一 都市計畫ノ企畫並ニ調査ニ關スル事項
 - 二 都市計畫ノ行政ニ關スル事項
 - 三 都市計畫上ノ法規ニ關スル事項
 - 四 町名番地ニ關スル事項
 - 五 國都建設計畫諮問委員會ニ關スル事項

- 第六條 土木科ハ左記ノ事項ヲ掌ル
 - 一 都市計畫區域ノ地形測量ニ關スル事項
 - 二 道路橋梁其ノ他土木施設ノ設計施工ニ關スル事項
 - 三 河川改修ニ關スル事項
 - 四 建築線及高低地盤標示ニ關スル事項

第十四條 土地科ハ左記ノ事項ヲ掌ル

- 第十四條 土地科ハ左記ノ事項ヲ掌ル
 - 一 土地ノ收用買収及交換ニ關スル事項
 - 二 土地ノ管理及處分ニ關スル事項
 - 三 補償金ノ決定ニ關スル事項
 - 四 土地ノ測量ニ關スル事項
 - 五 地籍ノ調査ニ關スル事項
 - 六 土地及工作物ノ權利ノ調査ニ關スル事項
 - 七 土地ノ評價ニ關スル事項

- 第七條 水道科ハ左記ノ事項ヲ掌ル
 - 一 上水道ノ設計施工ニ關スル事項
 - 二 下水道ノ設計施工ニ關スル事項
- 第八條 建築科ハ左記ノ事項ヲ掌ル
 - 一 建物及其ノ附屬施設ノ設計施工ニ關スル事項
 - 二 建築ノ指導改善及助成ニ關スル事項
 - 三 建築出願審査監督ニ關スル事項
- 第九條 本規程ハ公布ノ日ヨリ之ヲ施行ス

第十五條 技術處ニ左ノ三科ヲ設ク

- 土木科
- 水道科
- 建築科

昭和七年十二月十六日發行 第三種郵便物認可

彙報

昭和七年十二月十六日發行 第三種郵便物認可

用度科購買(十二月六日)

- 一 三號型車子二五脚 銀一、三〇〇・〇〇 山葉洋行納
- 一 照會中ノ印刷機其ノ他合計十六點見積徵集ノ結果十商店ニ〇件ニ達シ調査ノ結果最高額 二一、七二八・〇〇最低價格 一〇、七二七・〇〇ニテ目下査定中

訂正

- 一 第三十四號第三十頁上段第十五行「附則」以下ハ之ヲ削除ス
- 一 第五十二號第五頁下段教令第九十八號「國務院官制中改正ノ件一」ノ次ニ左ノ如ク補フ
- 二 同官制中第七條第一項ヲ左ノ如ク改ム
 - 國務院各部總長ハ國務總理ノ統制ヲ承ケ其ノ主管事務ヲ掌理ス
- 一 第七十號第十頁上段第十一行中「宮島一郎」ヲ「島一郎」ニ訂正ス

- 一 全 第十五行中「民政部理事官」ヲ「民政部事務官」ニ訂正ス

公告

滿洲中央銀行紙幣每週平均高表

自大同元年十一月廿五日 至全 年十二月 一日
發行額 一三二、五〇八、六〇〇・〇一
準備 七〇、五四二、一八六・二六
保證 六一、九六六、四一三・七五
大同元年十二月五日
滿洲中央銀行

昭和七年十二月十六日發行 第三種郵便物認可

滿洲國政府公報日譯改訂定價表

Table with columns for Period (期間), Price (定價), and Postage (郵稅共). Rows include Japan and Manchuria (日本並滿洲國), Foreign Post (外國郵便), and various types of paper and advertisements (紙、廣告、揭載、回數、規定、料、金). Prices range from 700 to 10000.

昭和七年十二月十六日發行 第三種郵便物認可

資本金壹百萬圓(全額拂込済)
株式會社 福昌公司
大連市山縣通二二三番地
電話長七七一七五

輸入、土木建築、煤炭、石材
介庫、保險、鐵工、諸代理

新張所
新京蓬萊町二丁目十一番地
電話長(二)六九七番

時計、貴金屬、裝身具、寶石
銀器、若音器、寫真機、剃刀
眼鏡、金屬器、萬年筆、麻雀

直輸入商 森洋行

本店 奉天春日町八
支店 大連連鎖商店街
電話長三八七三番

滿洲國政府公報日譯 第七十四號 大同元年十二月十日 土曜日

本溪湖煤鐵公司 滿洲代理店
大連市山縣通二二三番地
電話長七七一七五

仁和洋行
滿洲新京三笠町三丁目十七番地
電話二五八二番
電信略號(ニワ)

和洋百貨店
貴金屬類、洋酒洋菓子、洋裝品類、洋行用品、旅行用品、化粧品類、洋履、文房具、毛皮類
赤木洋行
電話二二七三番
振替大連三〇九番

吉長窯業株式會社

昭和七年八月十二日第三種郵便物認可
昭和七年十二月十六日發行(隔日發行)

滿洲國政府公報日譯第七十四號

昭和七年十二月十九日發行
第三種郵便物認可

滿洲國政府公報日譯

大同元年十二月十四日
第七十五號 水曜日

任免辭令

任一等侍衛官	金智元	任二等侍衛官	毓崇
任一等侍衛官	熙翰奕	任二等侍衛官	趙國圻
任一等侍衛官	潤良	任二等侍衛官	張挺
任一等侍衛官	張蔓湖	任三等侍衛官	車林端多布
任一等侍衛官	鄂雙全	任三等侍衛官	馬驥良
任二等侍衛官	齊蒲深	任三等侍衛官	裕哲
任二等侍衛官	毓岐	任三等侍衛官	趙玉撫
任二等侍衛官		任三等侍衛官	玉琦

滿洲國政府公報日譯 第七十五號 大同元年十二月十四日 水曜日



任三等侍衛官

大同元年十二月九日

訓令

國務院訓令第八三號

各官公署ニ令ス

公文ノ發布ハ各其ノ日附ニ依リテ分類編號シ(起稿ト收發ヲ包括ス)一年度毎ニ之ヲ更易スヘシ各官署ハ之ヲ遵照シ並ニ所屬一體ニ知照スヘシ此ニ令ス
大同元年十二月十二日
國務總理 鄭孝胥

文教部訓令第四十三號

奉天吉林黑龍江各省長
東省特別區區長官
新京特別市長
ニ令ス

民政部ノ移牒ニ曰ク查スルニ國內ノ各學校ハ從來衛生ニ對シ之ヲ忽ニスルコト多シ既ニ專門ノ教導ニ乏シキノミナラス亦完全ナル設備ナシ當部ハ國民ノ健康ヲ重視シ徹底的ニ社會衛生ヲ促

昭和七年十二月十九日發行
第三種郵便物認可

進スル爲ニ人員ヲ派遣シテ國內各省市區ノ學校衛生狀況ヲ調査セシメ以テ革新ヲ許ラントス爰ニ先ツ初中以下各小學ニ就キ新京ヨリ調査ヲ開始シ漸次奉天吉林黑龍江及東省特別區ノ繁盛ナル都市ニ及フ此ヲ以テ取締ノ標準ト爲シ藉テ改善ノ方針ヲ樹ラントス先ツ新京奉天吉林黑龍江東省特別區安東營口等ノ都市内ノ初中以下ノ學校數并ニ其ノ所在地ヲ列表ノ上本部ニ送達シ以テ逐一視察ノ際據ル所アラシメ度若シ貴部ヨリ人員ヲ派遣シ協同調査ヲナシ得レハ尙更歡迎スル所ナリ查照辦理ノ上此ノ旨ヲ所屬一體ニ知照セラレ度云々ト依テ查スルニ初中以下ノ學校衛生狀況ハ兒童健康ニ關係スル所甚ク大ナリ當部ハ此ノ點ニ留意シ目下正ニ進行着手中ナリ力メテ可能範圍内ニ於テ改善ヲ圖ラントス茲ニ各學校ノ名稱及其ノ所在地ヲ列表シ之ヲ民政部ニ送達シ查照ヲ請フ外貴長官ハ此ノ旨ヲ所屬ニ轉令シ一體ニ知照スヘシ此ニ令ス
大同元年十一月二十四日
文教部總長 鄭孝胥

文教部訓令第四十四號

奉天省長ニ令ス

昭和七年十二月十九日發行
第三種郵便物認可

開通縣教育會會長王殿英等ノ報告スル所ニ據レハ地方疲弊ノ爲經費支出ノ途ナク事務將ニ停頓セントス經費ヲ支出シ教育ヲ維持サレ度懇願ス云々ト就テハ原文寫ヲ送付スルニ付貴省長ニ於テ速ニ實情ヲ調査シ適當ニ處理セラレ該會會長ヘモ通牒シ并ニ處理情形ヲ報告スヘシ此ニ令ス
附 原文寫(畧ス)
大同元年十一月二十四日
文教部總長 鄭孝胥

文教部訓令第四十六號

奉天吉林黑龍江各省長
東省特別區區長官
新京特別市長
ニ令ス

我國ハ地方遼闊ニシテ學校ノ設立未タ普カラス各縣偏僻ノ鄉ニハ私塾至ル所ニ在リ若シ方法ヲ講シ調査指導スルニ非レハ何ソ改良ヲ計リ完善ヲ期スルコトヲ得ンヤ茲ニ私塾調査表一種ヲ製成シ本令ト共ニ送付ス貴長官ニ於テハ遵照シ本樣式ニ依リ製印ノ上所屬ニ轉命シ各縣ノ私塾狀況ヲ調査表式ニ照シテ逐項詳細ニ調査セシメ本文到着後二十日以内ニ記載ノ上報告シ以テ審査ニ便ニスヘシ若シ目的ノ純正ナラサルモノ教授ノ合法ナラサルモノ有ラハ直ニ其ノ改良ヲ命スルヲ要トス一一通令ヲナス外茲

ニ本令ヲ發ス之ニ遵照シテ取計ヒ遲延スルコト勿レ此ニ令ス
附 私塾調査表一枚
大同元年十二月三日
文教部總長 鄭孝胥

鹽務署訓令第二三四六號

各場私局
大孤山征收所
ニ令ス

鹽ナルモノハ國家ノ特產物ナレハ其ノ損失ヲ容サス而テ鹽稅ハ乃チ商民正當ノ負擔ナレハ亦其ノ脫漏ヲ許サス外鹽及私鹽ノ侵入ニ至テハ國家ノ歲入ニ影響スルコト至テ重要ナリ尤モ嚴密ニ禁止スヘキナリ此レ鹽務ニ從事スルモノ及各地ノ商民モ均シク鹽務ノ各種法規ヲ遵守シ之ヲ忽ニス可ラサルモノナリ然ルニ去年事變ヨリ以來匪賊猖獗ニシテ人心惶惑シ灘所ノ防務ハ其ノ爲ニ疎漏ヲ免レス局卡ノ取締モ亦周密ヲ欠ク一般不肖ノ徒ハ此機ニ乘シ秘密ノ行動ヲ起シ爲サント欲スル所ヲ爲ス或ハ奸商ト連絡シ外鹽私鹽ヲ密輸シ或ハ匪賊ト勾通シ場鹽ヲ強奪ス沿海ノ人民ハ大義ニ昧ク生計ノ艱難ナルヲ以テ利益ノ圖ルヘキモノ有レハ其ノ誘惑ヲ受ケ共ニ惡事ヲ圖ル故ヲ以テ場鹽強奪事件頻頻トシテ續出シ此レ彼起キ沿海騷然タリ其シキハ全場ノ存鹽全

部初春セラレタルノ事件アリ各場局人員中ニモ亦二三志操堅固ナラサルモノハ機ニ乘シテ利ヲ圖ルアリ又某局ノ警巡ニ缺員アルモ俸給ハ依然全額ヲ支用スルアリ或ハ某場ニハ員司ノ缺員ナキモ口實ヲ設ケテ俸給全額ヲ支給セス甚シキハ則チ賄賂ヲ取リテ密輸者ヲ放免シ或ハ被害數量ニ關シ虛偽ノ報告ヲナシテ以テ漁利ヲ圖ル者アリトノ風聞アリ諸經費ニ至テハ舊政權時代ト雖其ノ支出シタルト否トヲ問ハス一概支出ノ報告ヲナシ殆ント習慣トナレリ然レトモ新國成立以來ハ須ク舊弊ヲ洗除シ事實ニ據テ報告スヘシ近頃聞ク所ニ據レハ各場局員中ニハ依然從前ノ如ク虛偽ノ報告ヲナシ以テ私囊ヲ肥ヌ等ノ事實アリト實ニ不都合トス凡ソ此等ノ各事ハ道路ノ風説ニシテ信憑スルニ足ラズト雖職務人員ノ名節ニ關スルヲ以テ速ニ嚴重ニ之ヲ查禁スヘシ現在國基大ニ定リ治安日ニ恢復ヲ見ル職務ハ國家ノ要政ナレハ微少ノ瑕疵モ之ヲ許容ス可ラス特ニ誠心ヲ開テ報告ス今後各公務人員ハ須ク潔淨奮勵以テ公務ニ從ヒ濫賜ハ嚴重ニ防守ヲ加ヘ外鹽私鹽ハ嚴密ニ搜查捕拿シ畏難苟安ノ心ヲ存スル勿レ經費支出ハ事實ニ據テ報告シ税金ハ鄭重ニ保存シ機ニ乘シ不當利得獲取ノ念ヲ蓄フル勿レ經費一項ニ對シテハ尤モ命令ニ違テ辦理シ實際ノ支出ヲ報告シ以テ冒濫ヲ杜クヘシ之ヲ要スルニ公金ハ絲毫ト雖

昭和七年十二月十九日發行 第三種郵便物認可

之ヲ損セス外鹽私鹽ハ一粒ト雖侵入セシメス此ノ如クナレハ弊風根絶シ紀綱永ク樹ツヘシ厚望アリ貴局長ハ所屬ヲ督飭シ共同策勵シ誠實ニ從事シ稍遲延シテ以テ前途ニ障礙ヲ及ホス勿レ本署長ハ將ニ是ヲ以テ其ノ黜陟ヲ定メントス此ニ令ス
大同元年十一月二十五日
署長 劉紹衣
副署長 森田武雄

指令

興安總署電指令第一二五號(興總第六七九號)
興安北分省長宛八日附電諒承セリ事變動發以來茲ニ六十日餘此ノ間叛徒ノ淫威ニ屈セス備サニ辛苦艱難ヲ嘗メ克ク其ノ職責ヲ盡シタルハ誠ニ欣感ノ至ニ堪エス此ノ叛軍撤退後ニ於ケル治安恢復及災民ノ救済ニ關シテハ中央ヨリ特ニ人員ヲ派遣シ適當ニ商議致ス可キニ付毫モ憂慮ノ要ナシ尙ホ省内駐屯ノ友軍及國軍ニ對シテハ極力便宜ノ供與ニ努メ以テ其ノ勞苦ニ酬ユルヲ要トス興安總署總長九日發電
附 興安北分省來電

興安總署總長宛蘇炳文ノ軍隊ハ十二月五日ニ於テ完全ニ呼倫貝爾ヨリ撤退セリ嗣後日本軍及興安省警備軍ハ協力シテ以テ地方治安ノ維持ニ努力シツツアリ一般人民モ亦平靜ニ歸セリ北分省長凌陞八日發電

公函 咨呈

國務院公函第七十一號

參議府 立法院 監察院
前署陳者公文ノ發布ハ各其ノ日附ニ依リテ分類編號シ(起稿收發等ヲ包括ス)一年度毎ニ之ヲ更寫スヘシ通令ヲナス外特ニ通知ス

文教部咨第二十一號

民政部宛
貴部ノ移牒ニ接スルニ曰ク國內學校ハ從來衛生ニ對シ之ヲ忽ニスルコト多シ既ニ專門的教導ニ乏シキノミナラス亦完全ナル設備ナシ本部ハ國民健康ヲ重視シ徹底的ニ社會衛生ヲ促進スル爲ニ人員ヲ派遣シテ國內各省市區ノ學校衛生狀況ヲ調査シ以テ革

滿洲國政府公報日譯 第七十五號 大同元年十二月十四日 水曜日

新ヲ計ラントス爰ニ先ツ初中以下ノ各學校ニ就キ新京ヨリ調査ヲ開始シ漸次奉天吉林黑龍江東省特別區ノ繁盛都市ニ及フ此レヲ以テ取締ノ標準トシ藉リテ改善ノ方針ヲ樹テントス查スルニ本件ハ教育衛生ニ關係スルモノナレハ貴部ニハ當然相當ナル辦法有ルヘシ然ルニ衛生ハ專門ニ屬スルモノニシテ特ニ普及ヲ貴フヘキモノナリ本部ノ職責モ亦茲ニ存ス當然相互協力シテ之ニ當ルノ必要有リト認ム貴部ニテ新京奉天吉林黑龍江ノ三省及東省特別區安東營口等ノ都市内ニ設立セル初中以下各學校ノ數目及所在地ヲ表ニ列記シ本部ニ送達相成度以テ逐一視察ノ際根據スル所アラシムヘシ若シ人員ヲ派遣シテ協同調査セシメラレハ尙更歡迎スル所ナリ查照辦理シ併セテ所屬一體ニ知照アラシコトヲ幸トス云云ト依テ查スルニ初中以下ノ學校衛生施設狀況ハ兒童健康ニ關係スル事甚タ重大ナリ依テ本部ハ可能範圍内ニ於テ力メテ其ノ改善ヲ圖ラントシ目下查照進行中ナリ此旨ヲ奉天吉林黑龍江各省長及東省特別區官新京特別市長ニ其ノ所屬ニ轉令スル様通知ヲナス外重要都市及南北滿鐵路沿線各學校ノ名稱並ニ其ノ所在地ヲ表ニ列シ之ヲ咨復ス查照アラハ幸トス
表一枚(之ヲ略ス)
文教部總長 鄭華香

雜報

吉林省公署公函(第一〇三號)

吉林省警備司令部宛

前署陳者本署各廳職員差役佩用之徽章ハ仍ホ從前ノ舊章ヲ沿用シ居レルカ既ニ名實相符合セザルノミナラズ其ノ辨別ニ甚タ不便ナリ茲ニ本署ハ職別ヲ容易ニシ慎重ヲ昭ニスル爲新徽章ヲ下記様式ノ如ク規定セリ即チ凡ユル各廳ノ徽章ハ之ヲ分チテ二種トナシ甲種ハ國旗式ニシテ職員ニ佩用セシメ旗桿ノ彩色ヲ以テ各廳ノ區別ヲ表ス乙種ハ橢圓形ニシテ差役ニ佩用セシメ同様に彩色ヲ以テ區別ヲ示スモノトス且又某廳ナル字樣ヲ鑄刻ス例ヘハ總務廳ハ黃色民政廳ハ紅色實業廳ハ藍色教育廳ハ白色警務廳ハ則チ黑色ヲ以テ表示スルカ如シ夫夫各廳ニ頒發シ查收ノ上裝用セシメ並ニ從前ノ舊徽章ハ全部返送廢棄スル様通令スル外茲ニ書面ヲ以テ貴部ノ査照ヲ請フ

吉林省長 熙洽

大同元年十二月九日

昭和七年十二月十九日發行 第三種郵便物認可

故于監察院長殯葬
故監察院長于沖漢氏ノ告別式ハ本月二日大連市黑石磯ノ別墅ニ於テ舉行セリ政府ハ特ニ代表ヲ派遣シテ式ニ列シ並ニ誄詞ヲ致ス左ニ之ヲ補録ス
故監察院長于雲章君誄
緊惟レ中夏歲辛亥ニ在リ鼻猶柄ヲ竊ミ厥ノ鼎鼐ヲ覆ヘス玄黃位ヲ易ヘ繩沈ミ玉改マル神單ノ奧區ハ群盜割宰ス髮髮含齒ノモノ渠ノ董臨トナル綱常淪沒レ唯言難獲シ經制蕩滅日ニ道ト倍ク矧シヤ滿洲ノ地大慙ノ攘ム所封豕長蛇自ラ侯王ニ擬ス爾ヲ傾テ戰ヲ好ミ民ヲ危亡ニ驅ル重賦誅求シ鞭朴隨ニ盈ツ父子ニ世兒殘相繼キ天下ヲ橫行スルモ人ノ能ク制スルナシ君ハ是時ニ處シ舉國道ヲ衝ル又其政ニ與ル法寒燠ヲ劑ス我父老ヲ活カシ彼枯槁ヲ蘇ス尺璧毀ツ可シ惟賢惟レ實ナリ驕固ノ獨夫哉麥ヲ辨セス佞倖僉王動モスレハ毒螫ヲ肆ニス高踏遠引シ野鶴開雲心ハ黎元ニ在リ誰カ何汾ヲ譏ラン大同國ヲ開キ乾坤ヲ奠頓シ王道載チ明ナリ君ヲ衡門ニ起シ其ノ馳駕ニ倚リ以テ禮教ヲ與シ其ノ寬厚ニ頼リ以テ統徽ヲ平ニス政令ノ疏濶ハ野ヲ設

用度科購買(十二月九日)
一 三號型卓子二五個 二、二七五圓ニテ山葉洋行ニ決定ス

滿洲國政府

北滿水災救濟中央委員會彙報

◎北滿水災救濟寄附者芳名 (大同元年十二月)

北滿水災救濟中央委員會
第十二回 民政部土地局
姓名 寄附金額
大河田播太郎 金二十圓
計 金 二十圓

新京特別市政公署

姓名	寄附金額
金壁東	哈洋八十圓
橋口勇九郎	同 五十圓
董之威	同 四十圓
平野博	同 十八圓
藤部信一	同 十八圓
吉田元一	同 十八圓

董靜仁	同 九圓
馬顯異	同 九圓
于開誠	同 七圓五十錢
葉式魯	同 七圓五十錢
張蔚華	同 二圓
李川	同 二圓
傅麟遠	同 一圓五十錢
劉廷振	同 二圓

滿洲國政府公報日曆 第七十五號 大同元年十二月十四日 水曜日

張雲閣	胡永瑞	柳秀生	白郁章	解昌翰	于吉元	和山重東	李長嶺	戴怡春	喀西潤夫	魏榮厚	閔克鈞	郝秉臣	馬駿驥	東海臣	王俊威	周永謙	王蔭普	周武祥	張乃彬	史潤庭	李連璧	孟昭文	方士元	吳德峰	劉仲三	劉金濤	劉福元	周魁武	范志新	李桂林	樊慶英	張明	劉傳	李興魁	張顯榮	張自才				
同	同	同	同	同	同	同	同	同	同	同	同	同	同	同	同	同	同	同	同	同	同	同	同	同	同	同	同	同	同	同	同	同	同	同	同	同	同	同		
一圓八十錢	一圓八十錢	一圓八十錢	一圓八十錢	一圓八十錢	一圓八十錢	四圓	一圓六十錢	一圓四十四錢	一圓四十四錢	一圓四十四錢	一圓二十錢	一圓二十錢	一圓二十錢	一圓二十錢	一圓二十錢	一圓二十錢	一圓二十錢	一圓二十錢	一圓二十錢	五十錢	五十錢	五十錢	五十錢	二十錢	二十錢	二十錢	二十錢	二十錢	二十錢	二十錢	二十錢	二十錢	二十錢	二十錢	二十錢	二十錢	二十錢			
王維釵	魯玉琢	吳澄叔	張鴻祥	何榮昌	吳兆麟	連司吉	全振海	鄭德甫	鄭乘璧	李尚志	柳定深	李德新	李維唐	呂振鵬	尹作賢	賈福先	侯乃斌	王煥廷	徐世榮	陳永吉	恒岐峰	李聚三	李殿才	方士林	白鳳羽	董煥武	王文長	李樹俊	劉得志	索長海	陳金堂	楊慶香	方金澤	龐景文	呂汝朋	牛鳳山				
同	同	同	同	同	同	同	同	同	同	同	同	同	同	同	同	同	同	同	同	同	同	同	同	同	同	同	同	同	同	同	同	同	同	同	同	同	同	同	同	
一圓二十錢	一圓二十錢	一圓二十錢	一圓二十錢	一圓二十錢	一圓	一圓	一圓	一圓	一圓	一圓	一圓	一圓	一圓	一圓	一圓	一圓	一圓	一圓	一圓	二十錢	二十錢	二十錢	二十錢	二十錢	二十錢	二十錢	二十錢	二十錢	二十錢	二十錢	二十錢	二十錢	二十錢	二十錢	二十錢	二十錢	二十錢	二十錢	二十錢	
穆敏	王英堂	胡振洲	王家祐	孫仁普	李德欽	黃蔭芳	陳同鏡	王崑崗	安頤	呂同庶	陳殿輝	各車務員書記及役等	衛生隊職員警夫等	楊德秀	張振鐸	關裕民	李桂芝	吳潤基	曹茹芝	姚金城	王敬修	苗好德	王興會	李萬起	樂魁順	王鴻秀	張永魁	孫立山	蕭有山	楊廷武	賈文山	李全發	王玉朝	張天成	趙長山	高成				
同	同	同	同	同	同	同	同	同	同	同	同	同	同	同	同	同	同	同	同	同	同	同	同	同	同	同	同	同	同	同	同	同	同	同	同	同	同	同	同	同
八十錢	八十錢	八十錢	八十錢	八十錢	八十錢	八十錢	八十錢	八十錢	八十錢	一圓二十錢	一圓二十錢	一圓二十錢	一圓二十錢	一圓	五十錢	五十錢	五十錢	五十錢	二十錢	二十錢	二十錢	二十錢	二十錢	二十錢	二十錢	二十錢	二十錢	二十錢	二十錢	二十錢	二十錢	二十錢	二十錢	二十錢	二十錢	二十錢	二十錢	二十錢	二十錢	

昭和七年十二月十九日發行 第三種郵便物認可

昭和七年十二月十九日發行 第三種郵便物認可

徐振財	張乃彬	史潤庭	李連璧	孟昭文	方士元	吳德峰	劉仲三	劉金濤	劉福元	周魁武	范志新	李桂林	樊慶英	張明	劉傳	李興魁	張顯榮	張自才	馬迎秋	徐世榮	陳永吉	恒岐峰	李聚三	李殿才	方士林	白鳳羽	董煥武	王文長	李樹俊	劉得志	索長海	陳金堂	楊慶香	方金澤	龐景文	呂汝朋	牛鳳山		
同	同	同	同	同	同	同	同	同	同	同	同	同	同	同	同	同	同	同	同	同	同	同	同	同	同	同	同	同	同	同	同	同	同	同	同	同	同	同	同
五十錢	五十錢	五十錢	五十錢	五十錢	二十錢	二十錢	二十錢	二十錢	二十錢	二十錢	二十錢	二十錢	二十錢	二十錢	二十錢	二十錢	二十錢	二十錢	二十錢	二十錢	二十錢	二十錢	二十錢	二十錢	二十錢	二十錢	二十錢	二十錢	二十錢	二十錢	二十錢	二十錢	二十錢	二十錢	二十錢	二十錢	二十錢	二十錢	二十錢
楊富貴	曹茹芝	姚金城	王敬修	苗好德	王興會	李萬起	樂魁順	王鴻秀	張永魁	孫立山	蕭有山	楊廷武	賈文山	李全發	王玉朝	張天成	趙長山	高成	楊富貴	曹茹芝	姚金城	王敬修	苗好德	王興會	李萬起	樂魁順	王鴻秀	張永魁	孫立山	蕭有山	楊廷武	賈文山	李全發	王玉朝	張天成	趙長山	高成		
同	同	同	同	同	同	同	同	同	同	同	同	同	同	同	同	同	同	同	同	同	同	同	同	同	同	同	同	同	同	同	同	同	同	同	同	同	同	同	同
二十錢	二十錢	二十錢	二十錢	二十錢	二十錢	二十錢	二十錢	二十錢	二十錢	二十錢	二十錢	二十錢	二十錢	二十錢	二十錢	二十錢	二十錢	二十錢	二十錢	二十錢	二十錢	二十錢	二十錢	二十錢	二十錢	二十錢	二十錢	二十錢	二十錢	二十錢	二十錢	二十錢	二十錢	二十錢	二十錢	二十錢	二十錢	二十錢	二十錢

史廣玉	同	二十錢	李萬盛	同	二十錢	劉仲成	同	二十錢
李連玉	同	二十錢	楊小楠	同	二十錢	劉文和	同	二十錢
王連元	同	二十錢	趙清林	同	二十錢	馬雲濤	同	二十錢
周泰華	同	二十錢	楊少祥	同	二十錢	呂鳳仁	同	二十錢
宮兆深	同	二十錢	張春石	同	二十錢	王懷升	同	二十錢
于俊昌	同	二十錢	李寶富	同	二十錢	丁書山	同	二十錢
張自勤	同	二十錢	趙連榮	同	二十錢	修振信	同	二十錢
劉吉剛	同	二十錢	李廣蘭	同	二十錢	盧佩禮	同	二十錢
馬文山	同	二十錢	呂天和	同	二十錢	張合亮	同	二十錢
于振德	同	二十錢	方士魁	同	二十錢	張貫相	同	二十錢
鄭福升	同	二十錢	黃孝才	同	二十錢	謝樂山	同	二十錢
李富貴	同	二十錢	朱際九	同	二十錢	李文成	同	二十錢
李孝增	同	二十錢	張延東	同	二十錢	王鳳山	同	二十錢
張彥春	同	二十錢	李連斗	同	二十錢	劉本尚	同	二十錢
仇治庚	同	二十錢	張之選	同	二十錢	張榮久	同	二十錢
曹相田	同	二十錢	張印岐	同	二十錢	李廣陽	同	二十錢
陳玉乎	同	二十錢	呼文祥	同	二十錢	李山榮	同	二十錢
孟憲文	同	二十錢	王財	同	二十錢	孔憲元	同	二十錢
			李樹青	同	二十錢			

昭和七年十二月十九日發行
第三種郵便物認可

昭和七年十二月十九日發行
第三種郵便物認可

鄭福倉	同	二十錢	李廣玉	同	二十錢	王志武	同	六十錢
韓玉升	同	二十錢	電燈廠職員			柳丕烈	同	六十錢
張青山	同	二十錢	木村義郎	哈洋十八圓		馬潤齋	同	五十五錢
劉本生	同	二十錢	郭承厚	同	八圓四十錢	刁寶隆	同	五十五錢
劉文祿	同	二十錢	康孟傳	同	七圓五十錢	劉振堂	同	五十五錢
張清林	同	二十錢	坂田義雄	同	二圓二十錢	孫耀堂	同	五十五錢
張富	同	二十錢	沼田弘之	同	一圓五十錢	甘承蔭	同	五十五錢
羅寶山	同	二十錢	宋新吾	同	一圓二十錢	張慶助	同	五十五錢
劉文印	同	二十錢	金錫山	同	一圓二十錢	李如璧	同	五十五錢
周青	同	二十錢	龐德煥	同	一圓二十錢	張萬錦	同	五十五錢
林青玉	同	二十錢	楊林森	同	一圓二十錢	陳永春	同	五十五錢
趙財	同	二十錢	李春魁	同	一圓	肅鴻祺	同	五十五錢
姜治寬	同	二十錢	王萬燕	同	一圓	李光林	同	五十五錢
于振武	同	二十錢	郝雅暉	同	八十五錢	艾克明	同	五十五錢
李雲慶	同	二十錢	趙國賓	同	八十五錢	王會友	同	五十五錢
梁桐	同	二十錢	達宸	同	八十五錢	趙慶榮	同	五十五錢
楊慶元	同	二十錢	常海林	同	八十五錢	市政公署公團夫役		
齊寶田	同	二十錢	鄭桂芳	同	八十五錢	王啓祥	哈洋	二十錢
劉忠唐	同	二十錢	田逸民	同	六十錢	劉景運	同	二十錢

張福升	同	十錢	戚爾壽	同	七圓五十錢	馮春芳	同	九十錢
王俊榮	同	十錢	何裕樸	同	一圓三十錢	章繼遠	同	八十錢
長春軍政招待處職員			三浦倭郎	同	四十七圓九十二錢	莫畏	同	七十五錢
馬翰章	同	吉大洋一圓	羅振邦	同	九圓五十錢	何望	同	六十五錢
全洗九	同	五十錢	李錫璋	同	九圓五十錢	裴恩普	同	六十五錢
孫九宜	同	五十錢	吳峙	同	七圓五十錢	王之度	同	六十五錢
王延齡	同	五十錢	牛桂榮	同	七圓五十錢	吳際久	同	六十五錢
孫鵬武	同	五十錢	誠勤	同	七圓五十錢	苑紹卿	同	六十錢
計 哈洋(銀三百三十六圓六十九錢)			郭進修	同	七圓五十錢	趙爵	同	一圓八十錢
吉大洋三圓(銀二圓三十一錢)			何春魁	同	七圓五十錢	王法炎	同	六十五錢
吉林省公署總務處並民政廳			有澤義松	同	二圓九十五錢	劉秉權	同	一圓八十錢
姓名 寄附金額			白雲霖	同	八十錢	吳際泗	同	九十錢
李銘書	同	三十三圓三十三錢	滿庭珍	同	八十錢	牛希泰	同	八十錢
王者興	同	七圓五十錢	劉秉粹	同	九十錢	袁捷	同	五十五錢
王岱	同	七圓五十錢	呂克昌	同	六十五錢	邵蔭棠	同	一圓八十錢
曹啓蔚	同	五圓	丁芬	同	七十五錢	黃金榜	同	一圓六十一錢
高乃濟	同	八圓五十錢	關文祥	同	六十五錢	王承烈	同	四十九錢
張書翰	同	二十七圓八錢	劉開青	同	一圓八十錢	孫馨岩	同	一圓十錢

昭和七年十二月十九日發行
換三種郵便物認可

昭和七年十二月十九日發行
換三種郵便物認可

張劍濤	同	九十錢	周雲溪	同	六圓五十錢	欽承	同	一圓四十錢
徐家桓	同	七圓五十錢	文迎春	同	一圓八十錢	劉際增	同	九十錢
高曉峯	同	二圓	劉春雨	同	一圓十錢	原野利男	同	一圓五十錢
興雲章	同	六十錢	程應龍	同	六十錢	山本紀綱	同	八圓五十錢
鄭春霖	同	一圓	田松森	同	一圓八十錢	牧十右衛門	同	一圓七十錢
傅炳炎	同	六十五錢	田繼隆	同	七十五錢	潘玉魁	同	一圓十錢
霍開榮	同	一圓	雷鳴春	同	八十錢	山田國太郎	同	一圓九十錢
楊第	同	一圓十錢	郭祖德	同	一圓八十錢	宮本喜造	同	一圓九十錢
蔣鉞臣	同	九十錢	譚海珍	同	一圓二十錢	張敬三	同	八十錢
朱永滂	同	一圓八十錢	孫關	同	七十錢	岳崇申	同	一圓八十錢
丁冠軍	同	一圓三十錢	曲維一	同	六十五錢	盧慶太	同	六十錢
王頤	同	一圓	根本成一	同	九圓	谷連芳	同	一圓八十錢
張鎮樸	同	八十錢	蕭漢卿	同	二圓十錢	趙恩崇	同	八十錢
劉紹宗	同	八十錢	路桂聯	同	六十五錢	張雲峯	同	八十錢
楊東陞	同	一圓七十錢	崔正冠	同	八十錢	王作勤	同	八十錢
李景泉	同	九十錢	宋文湘	同	二圓十錢	禪克良	同	八十錢
趙國卿	同	九十錢	湯永政	同	九十錢	王惕	同	同四十一圓六十七錢
沙蔭桐	同	一圓三十錢	黃復	同	八十錢	熊希堯	同	六圓五十錢
李福賢	同	一圓	潘永瀝	同	一圓九十錢	周敬照	同	六圓五十錢

丁 吾 同	六圓五十錢	李 翰 昌 同	一圓八十錢	王 啓 祥 同	九十錢
陳 汝 瓊 同	六圓五十錢	雷 祿 祥 同	一圓八十錢	洪 基 同	九十錢
駱 家 驥 同	六圓	王 維 新 同	一圓八十錢	唐 寶 益 同	九十錢
馬 江 同	六圓五十錢	成 玉 同	一圓八十錢	盧 萬 春 同	八十錢
周 崇 元 同	六圓	關 玉 春 同	一圓八十錢	沈 崇 勳 同	八十錢
徐 堯 麒 同	六圓	金 毓 崧 同	一圓五十錢	左 郁 周 同	八十錢
李 儒 忱 同	二圓七十錢	楊 翰 武 同	一圓十錢	周 大 鈺 同	七十五錢
劉 桂 榮 同	二圓七十錢	魏 象 宜 同	一圓十錢	朱 星 垣 同	七十五錢
張 豐 常 同	二圓七十錢	趙 貴 賢 同	一圓十錢	趙 松 超 同	七十五錢
王 濟 同	二圓七十錢	周 之 岐 同	一圓	王 志 賢 同	七十五錢
張 紹 伊 同	二圓	關 文 春 同	一圓	李 茂 林 同	七十五錢
張 俊 圖 同	二圓	祁 元 同	一圓	李 蔭 棠 同	七十錢
王 鎮 川 同	一圓九十錢	范 傳 書 同	九十錢	張 桂 林 同	七十錢
魏 澤 和 同	一圓八十錢	孫 仲 寧 同	九十錢	姚 潤 其 同	六十五錢
劉 清 一 同	一圓八十錢	吳 咸 同	九十錢	張 誠 同	六十五錢
周 紹 禹 同	一圓八十錢	徐 溥 同	九十錢	李 恩 熙 同	六十五錢
侯 伯 方 同	一圓八十錢	齊 秀 陞 同	九十錢	田 述 堯 同	六十五錢
周 毓 岐 同	一圓八十錢	趙 一 鶴 同	九十錢	謝 祥 春 同	六十五錢
汪 題 瑞 同	一圓八十錢	張 國 卿 同	九十錢	譚 得 祿 同	六十五錢

昭和七年十二月十九日發行
第三種郵便物認可

昭和七年十二月十九日發行
第三種郵便物認可

李 學 謀 同	六十五錢	沈 暉 同	六十五錢	李 學 謀 同	六十五錢
呂 方 家 同	六十錢	方 鐵 錚 同	六十錢	王 長 華 同	五十五錢
王 長 華 同	五十五錢	王 濟 國 同	五十五錢	黃 慶 慈 同	五十五錢
田 毓 凌 同	五十錢	計	銀七百八十二圓五十錢	累計	銀 一千一百三十四 金 二十四
通計	銀 二萬九千七百 十八圓九十九錢 金 二百六十二圓三 十二錢	訂 正	第七十四號第六頁上段第七行中「障害」ヲ「障碍」ニ訂正ス		

資本金壹百萬圓(全額拂込済)

株式會社 **福昌公司**
大連市山縣通二一三番地
電話長七七一七五番

輸出入、土木建築、煉瓦、石材
倉庫、保險、鐵工、諸代理

新 京 出 張 所
新京遼菜町一丁目十一番地
電話(長)二六九七番

本溪湖煤鐵公司滿洲代理店
滿洲煤礦株式會社滿洲代理店
七ヶ森山本最上商店滿洲代理店
大板山本最上商店滿洲代理店
紫光線瓦斯ストーブ滿洲代理店

仁 和 洋 行
滿洲新京三笠町三丁目十七番地
電話二五八二番
電信略號(ニワ)

昭和七年十二月十九日發行
第三種郵便物認可

滿洲國政府公報日譯改訂定價表

期 間	日本並滿洲國	外國郵便ニ依ル區域	價
一 部	四	七	錢
一 月	九	一圓七十五錢	同
紙 廣 告	面 揭載	規 定	料 金
五號活字二十七字	行	每號一回	六十錢
同	同	同	同
同	同	同	同
同	同	同	同
三個月以上一個年ニ互ル長期連續掲載ハ別ニ議ス	同	同	同
昭 和 七 年 十 二 月 十 九 日 印 刷	昭 和 七 年 十 二 月 十 九 日 發 行	大 阪 屋 號 書 店	大 阪 屋 號 書 店
發 行 人 新 井 宗 光	發 行 人 北 村 博 茂	大 阪 屋 號 書 店	大 阪 屋 號 書 店
印 刷 人 井 上 博 茂	印 刷 人 井 上 博 茂	大 阪 屋 號 書 店	大 阪 屋 號 書 店
兼 發 行 所 雙 發 洋 行 印 刷 部	兼 發 行 所 雙 發 洋 行 印 刷 部	大 阪 屋 號 書 店	大 阪 屋 號 書 店
新 京 日 本 橋 通 七 十 四 番 地	新 京 日 本 橋 通 七 十 四 番 地	大 阪 屋 號 書 店	大 阪 屋 號 書 店
申 込 所 (現 在 決 定 セル 分)	申 込 所 (現 在 決 定 セル 分)	大 阪 屋 號 書 店	大 阪 屋 號 書 店
滿 洲 國 務 院 總 務 廳 秘 書 處	滿 洲 國 務 院 總 務 廳 秘 書 處	大 阪 屋 號 書 店	大 阪 屋 號 書 店
新 京 日 本 橋 通 七 十 四 番 地	新 京 日 本 橋 通 七 十 四 番 地	大 阪 屋 號 書 店	大 阪 屋 號 書 店
新 京 日 本 橋 通 七 十 四 番 地	新 京 日 本 橋 通 七 十 四 番 地	大 阪 屋 號 書 店	大 阪 屋 號 書 店
新 京 日 本 橋 通 七 十 四 番 地	新 京 日 本 橋 通 七 十 四 番 地	大 阪 屋 號 書 店	大 阪 屋 號 書 店
新 京 日 本 橋 通 七 十 四 番 地	新 京 日 本 橋 通 七 十 四 番 地	大 阪 屋 號 書 店	大 阪 屋 號 書 店
新 京 日 本 橋 通 七 十 四 番 地	新 京 日 本 橋 通 七 十 四 番 地	大 阪 屋 號 書 店	大 阪 屋 號 書 店
新 京 日 本 橋 通 七 十 四 番 地	新 京 日 本 橋 通 七 十 四 番 地	大 阪 屋 號 書 店	大 阪 屋 號 書 店

滿洲國政府公報日譯

大同元年十二月十六日
第七十六號 金曜日

任 免 辭 令

府中令ノ奏請ニ依リ任秘書廳事務官 孫 曜	府中令ノ奏請ニ依リ任內務處事務官 增 悌
府中令ノ奏請ニ依リ任秘書廳事務官 陳 會	府中令ノ奏請ニ依リ任內務處事務官 陳 懋
府中令ノ奏請ニ依リ任秘書廳事務官 陳 業	府中令ノ奏請ニ依リ任內務處事務官 岳 燕
府中令ノ奏請ニ依リ任秘書廳事務官 許 寶	府中令ノ奏請ニ依リ任內務處事務官 中 島 比 多 吉
府中令ノ奏請ニ依リ任秘書廳事務官 章 俊	府中令ノ奏請ニ依リ任掌禮處禮官 張 格
府中令ノ奏請ニ依リ任秘書廳事務官 畢 文	府中令ノ奏請ニ依リ任掌禮處事務官 翁 兆
府中令ノ奏請ニ依リ任秘書廳事務官 德 啓	府中令ノ奏請ニ依リ任警衛處警衛官 斯 明
府中令ノ奏請ニ依リ任內務處事務官	府中令ノ奏請ニ依リ任警衛處事務官 井 上 仁 三 郎

府中令ノ奏請ニ依リ任警衛處事務官 奎 福
 會計審査局局長ノ奏請ニ依リ任會計審査官 關 文 印
 趙 景 祺
 內廷局局長ノ奏請ニ依リ任內廷局副官 劉 慶 鐘
 內廷局局長ノ奏請ニ依リ任內廷局內廷官 恩 棟
 內廷局局長ノ奏請ニ依リ任內廷局內廷官 棟

大同元年十二月十四日

訓令

民政部訓令第三八九號(木字一五九五號)

奉吉黑各省公署
 東省特別區長官公署
 新京特別市政公署
 哈爾濱市政籌備所

法調局來函ニ接スルニ滿洲國年報項目ヲ送達スルニ付資料提出
 相成度云云ト惟フニ土木事項ニ關シテハ博ク採リ周ク諮ルニ非

昭和七年十二月十六日發行
第三種郵便物認可

ナレハ其ノ精確詳細ヲ期シ考證ニ資スルニ足ラス況ンヤ改進時
 期ニ際シ各省區市ノ土木施設ハ日新月异ナルニ於テオヤ本部ハ
 屢其ノ調査ヲ命シタルモ仍遺漏ヲラン事ヲ恐ル依テ年報項目ノ
 土木ニ關スル各節ヲ摘錄シ各省區市ニ發令シ所屬本年ノ經營情
 況ニ就キ節目ニヨリ詳細明瞭ニ記述セシム一切ノ規程章則計畫
 方案及其ノ他各項ノ資料ハ能フ限リ抄録附加スヘシ本年報ハ翌
 年一月末ニ本部ヨリ編纂送付スヘキニ因リ十二月末ヲ限リ本部
 ニ送達シ以テ採擇編輯ニ資スヘシ分令スル外貴署ハ遵照辦理シ
 テ遲延スヘカラス此ニ令ス

附 年報項目摘錄一枚

大同元年十二月六日

民政部總長 戚式毅
代理部務次長 葆康

「滿洲國年報」項目摘錄(各項資料ハ記述體ヲ主トスヘシ)

- 第十章 土 木
- 第一節 土木行政
- 第二節 道路改修
- 第三節 都市施設
- 第四節 港灣修築

昭和七年十二月十六日發行
第三種郵便物認可

民政部訓令第三九一號(地字一五九七號)

吉林省公署ニ令ス

本部各縣ノ徵收スル地方稅雜稅及義倉積穀等調査ノ一案ハ業ニ
 貴省署ヨリ先後轉送ノ二十餘縣分本部ニ到着セリ惟其ノ他ノ二
 十餘縣ハ尙報告ナシ殊ニ遲延ノ嫌アリ現在貴省所屬各縣地方ハ
 業ニ漸次平靜トナリ各種政務ニ對シテハ當然積極進行ヲ謀ラサ
 ル可ラス貴省署ハ即時未報告各縣ニ嚴告シ至急前令ニ從ヒ期限
 ヲ定メ逐項詳細表ニ記入シ貴省署ニ報告セシメ貴省署ヨリ一括
 本部ニ轉報シ以テ考查ニ供スヘシ再ヒ遲延セサルヲ要トス此ニ
 令ス

大同元年十二月六日

民政部總長 戚式毅
代理部務次長 葆康

民政部訓令第三九二號(警字一五九九號)

奉天吉林黑龍江各省公署
東省特別區長官公署
首 都 警 察 廳

各種營業ノ管理取締事項ハ亟ニ統一辦法ヲ規定シ以テ周密ヲ期
 スヘキナリ前ニ警務會議ニテ擬定ノ案ヲ提出シ直ニ議決ヲ見タ

- 第五節 治 水
- 第六節 水 道
- 第七節 建 築
- 第十九章 交通及通信
- 第一節
- 第二節 道路及橋樑

民政部訓令第三九〇號(地字一五六九號)

奉天吉林黑龍江各省公署ニ令ス

本部ハ徵收スル地方田賦賦捐及各種稅收等ニ對シ滯納ノ有無ニ
 就キ至急調査シ以テ統計ニ資セントス夫々分令スル外所屬各縣
 市ニ轉命シ徵收セル田賦賦捐及各項稅收ヲ查明シ若シ滯納有ラ
 ハ其ノ年限種類數目ヲ分別シ逐項表ニ列シ並ニ滯納原因ヲ註明
 シ貴署ニ報告セシメ貴署ヨリ一括シテ本部ニ轉送シ以テ統計ニ
 資スヘシ本件ハ要政ニ關スルニ付稍遲延アルヘカラス此ニ令ス

大同元年十二月六日

民政部總長 戚式毅
代理部務次長 葆康

茲ニ管理取締ノ範圍ヲ擬定セル爲各種營業及其ノ他取締事項ヲ詳細明確ニ列記ス其ノ中各省自ラ取締ルヘキ者アリ中央ヨリ統轄スル者アリ他官署ノ主管ニ屬スルモノアリ此ノ標準ニ依リ別表三號ニ分別列記シ以テ取締ニ便ス第一號表内詳細列記セラル各種營業及其ノ他取締事項ニ關シテハ各省ハ舊制度及從來ノ慣例ヲ參照シ單行取締章程ヲ規定シ以テ取締ニ資スヘシ但シ公布以前ハ新規定ノ章程等ハ先ツ本部ニ提出シ審査ヲ受クヘシ各種ノ違令罰則ニ至テハ現在本部ニ規定中ナリ惟此種罰則未タ公布ヲ經サル以前ハ暫時仍舊民國三年七月十四日公布ノ違令罰法及十一月十六日公布ノ大總統令違令罰法第二條罰則令ニヨリ處理スヘシ第二號表内列記スル各種營業及其ノ他取締事項ハ將ニ本部ニテ取締章程ヲ擬定シ以テ統一ヲ期セントス唯此ノ種新制ノ未タ公布ヲ經サル以前ハ仍舊制度及從來ノ慣例ニ依リ適當ニ處理スヘシ第三號表内列記セル各種營業及其ノ他取締事項ハ其ノ他ノ官署ニ關係アルニ因リ取締ノ時ニ於テハ舊制度及慣例ヲ參酌シ並ニ各主管官署ト連絡妥協シ以テ完全ヲ期スヘシ別表列記以外ニ若シ各種營業及其ノ他事項アリ警察行政ニ於テ取締ヲ加フヘキ時ハ須ク詳細ノ理由ヲ具シ本部ニ報告シ許可ヲ得ヘシ若シ取締ノ必要無キ時ハ唯稅收及其ノ他ノ情形ヲ酌量シテ

昭和七年十二月十六日發行
第三種郵便物認可

文敎部訓令第四十七號

奉天吉林黑龍江各省長
東省特別區市長官
新京特別市市長
ニ令ス

查スルニ本部ノ職責ハ文敎ヲ司ルニアリテ民ヲ教化シ風俗ヲ改善スルニハ必ス先ツ風俗人情ヲ審知スルヲ要ス就テハ速ニ各省志縣志ヲ調査シ以テ參考ニ資セントス貴長官ニ於テハ遵照シ直ニ所屬ニ轉令シ各該縣志一部ヲ檢出セシメ貴署ニテ取録メ本部ニ送達スヘシ并ニ貴省省志一部モ送付相成度此ニ令ス
大同元年十二月三日
文敎部總長 鄭孝胥

吉林省公署訓令第二七三號

民政廳
實業廳
ニ令ス

文敎部訓令第四十四號ヲ奉スルニ曰ク大林一之山田佛ト等ノ出願ニ係ル滿洲鏡泊學園設立ニ關スル件ハ已ニ國務院會議ノ可決ヲ經本部ニテ遵照シ民政實業兩部ニ通知シタル所ナリ茲ニ特ニ許可ノ原文寫ヲ該省長ニ送付シテ查照ス追テ本件ノ許可狀ハ本部手續ヲ簡捷ナラシムル爲ニ權宜ノ計ニ從ヒ直接送付スルニ付受領スヘク特ニ知照ス云云ト依テ分令スル外原令寫ヲ添ヘ貴

滿洲國政府公報日誌 第七十六號 大同元年十二月十六日 金曜日

民政部訓令第三九四號(衛字一六一九號)

奉天吉林黑龍江各省公署
東省特別區市長官公署
新京特別市公署
哈爾濱市政籌備所
ニ令ス

各省區市縣ニテ每月清潔費徵收ノ戶數若干及金額ノ多寡ニ就キ均シク調査ノ必要アリ茲ニ調査表式一種ヲ製定ス分令スル外表ヲ同封送付ス貴署ハ直ニ遵照シ所屬ニ轉命シ式ニ依リ調査記入セシメ一括轉送シ以テ考查ニ資スルヲ要トス此ニ令ス
附 表式一枚(略ス)
大同元年十二月八日
民政部總長 臧式毅
代理部務次長 葆康

應ニ知照ス此ニ令ス

大同元年十二月十日

吉林省長 熙洽

附 原書類寫
文敎部許可狀第一號
出願中ノ滿洲鏡泊學園設立ノ件ハ之ヲ許可ス但シ須ク左記各條件ヲ遵守シテ辦理スヘシ此ニ狀ス
右 大林一之
右 山田佛一ニ交付ス
大同元年十月三十日
文敎部總長 鄭孝胥

記
一 滿洲鏡泊學園ハ須ク私立學校ニ關スル法令及文敎部ノ定ムル所ニ依リ文敎部總長ノ監督ニ服從スヘシ
一 滿洲鏡泊學園ノ用地及基本財産ニ充ツル爲貸與スル所ノ土地ハ政府ノ許可ヲ得サレハ之ヲ處分スルヲ得ス
通牒
前ニ該代表等出願スル所ノ滿洲鏡泊學園設立ノ件ハ已ニ本部ヨリ民政實業兩部ニ對シ夫々許可ノ通知ヲナシ並ニ國務院會議ノ可決ヲ經タリ惟該學園及學園用地内ニハ官有地ヲ包含ス

關係上其ノ一切手續ハ左記ノ方法ニ依リ慎重ニ取扱フナシ
逸フ勿キヲ要トス此ニ示ス
文教部總務司長 西山政猪

大林一之殿
山田佛一殿

- 一 該學園ノ用地借領ノ件ハ之ヲ許可スヘキモ惟其ノ面積ノ多寡ニ關シテハ先ツ吉林省長ニテ之ヲ勘定シ民政部ニ具申シ許可ヲ俟テ後ニ之ヲ貸與スヘシ
- 二 學園ノ實習農場モ亦吉林省長ハ其ノ請求スル面積ヲ按シテ測定ノ後民政部ト本部トニ具申シ會同審査ノ上指示ヲ與フ
- 三 學園村用地ハ卒業生徒ヲ收容シ學園村ヲ設立スルノ目的ニ出ツ固ヨリ不可ナシ惟其ノ區域面積ハ須ク詳細ニ調査ノ上始テ許可スヘシ
- 四 該學園需用ノ薪炭山林及建築材料ニ關シ林場權ノ請求並ニ造林用地借領等ノ件ハ明確調査ノ後ヲ俟テ始テ決定スヘシ
- 五 鏡泊湖畔ノ區域ハ國立公園ノ候補地タルノミナラス並ニ

昭和七年十二月十六日發行
第三種郵便物認可

鳥獸保護ノ見地ヨリ該處ヲ指定シテ禁獵區ト爲サントス
此等ノ關係ニ因リ農村用地借領林場權ノ撥給等ノ請求ニ對シテハ時ニ制限ヲ加フルヲ得豫メ注意ヲナス

東省特別區長官公署訓令第五五七號

各機關ニ令ス

財政部訓令第一五〇號ヲ奉スルニ曰ク滿洲中央銀行設立ヨリ以來政府ハ逐日之ヲ督飭シテ舊紙幣ヲ回收シ國幣ヲ流通セシメタリ最近ノ成績大ニ觀ルヘキモノアリ其ノ回收セル舊紙幣約四千七百萬元ニ達シ發行ノ國幣亦三千一百餘萬圓内外有リ其ノ收効ノ大ナル想見スルニ足ルヘシ然ルニ東省特別區内ハ依然哈大洋ヲ行使シ國幣ヲ顧ミス之ヲ行使スル者有リト雖モ其ノ數タルヤ寥寥タリ若シ取締ヲ加ヘス之ヲ放任セハ舊紙幣整理辦法規定ノ期內ニ於テ舊紙幣全部ヲ回收シ代フルニ國幣ヲ以テスルハ誠ニ不可能ノ事ニ屬ス故ニ適當ナル方策ヲ講シ商民ヲシテ樂テ國幣ヲ使用セシムルハ誠ニ當務ノ急トナス依テ貴長官ハ至急商務會或ハ民間ノ有力團體ヲ召集シ論議スニ國幣使用ノ必要ヲ以テシ而テ重大ナル取引ハ亦國幣ヲ以テ本位トナシ商民ヲシテ中心ヨリ悅服セシムヘシ並ニ辦理ノ經過情況ヲ具報シ查閱ニ備フヘシ云

昭和七年十二月十六日發行
第三種郵便物認可

々ト依テ直ニ道裡道外各商會各營業組合及各機關ヲ召集シテ進行辦法ヲ討論シタリ濱江市商會會長ノ面述ニ據ルニ道外各商鋪ノ物品販賣ハ業ニ國幣ヲ以テ本位トシテ換算ス並ニ取引上相互行使ス云々ト依テ即時議決ヲ經タリ道裡各商鋪ノ物品價格及取引各金額ハ本月五日ヨリ一律ニ國幣ニ換算シ交易出納皆國幣ヲ用ノ凡テ哈洋ヲ使用スル者有レハ中央規定ノ換算率ニ照シテ換算シ稍差異アルヲ許サス各機關モ亦當ニ一律ニ國幣ヲ本位トナシ以テ統一ニ資スヘシ右旨布告ヲシ及分令並ニ報告スル外貴署ハ直ニ遵照實行ノ上具報スヘシ此ニ令ス
大同元年十二月四日
東省特別區長官 張景惠

指令

民政部指令第五六三號(地字一六〇六號)

黑龍江省公署ニ令ス

頒發ノ水災救恤金九萬圓ヲ領收セルヲ具報スルノ件
來文ヲ閱スルニ前ニ撥發セル水災救恤金九萬圓ハ業ニ受領セリト速ニ妥當ニ分配發給ヲテシ並ニ分配數目及發給情況ニ就キ本

部ニ報告シ以テ考査ニ備フヘシ此ニ令ス
大同元年十二月七日

民政部總長 戚式毅
代理部務次長 蔭 康

附 黑龍江省公署來文

頒發ノ水災救恤金九萬圓ノ領收ヲ報告シ審查備案ヲ請フ前ニ二十日發貴部電報ヲ接受セルニ曰ク水災救恤金トシテ執政ヨリ下賜サレタル一萬圓及中央籌給ノ八萬圓ハ不日爲替ヲ以テ送付スルニ付貴署ハ本款查收ノ上適當分配ヲナシ尙其ノ情況ヲ具報スヘシト依テ查スルニ該款ハ已ニ數ノ如ク領收セシモ惟分配發給方法ニ就キテハ目下慎重考慮中ナルニ因リ適當辦法ノ擬定ヲ俟テ直ニ別紙ニテ復報スヘシ右頒發ノ水災救恤金九萬圓受領ノ事由ヲ具報ス尙本件ハ國務院ニ分呈スルノ外茲ニ文ヲ具シ審查ヲ請フ謹テ民政部ニ呈ス
黑龍江省長 韓雲階

大同元年十一月十四日

民政部指令第五六四號(地字一六〇七號)

吉林省公署ニ令ス

磐石縣等四縣ヨリ提出ノ義倉積穀調查表ヲ續送シ審査ヲ請フノ件

來文及附屬書類ハ均ク閱了セリ仍ホ未提出ノ各縣ヲ嚴催シ速ニ記入報告セシメ其ノ到著ノ都度之ヲ轉報シ一括審査スルニ便ナラシムヘシ此ニ令ス

大同元年十二月七日

民政部總長 戚式毅
代理部務次長 葆康

附 吉林省公署來文

前ニ各所屬ニ令シ義倉積穀調查表ヲ提出セシムヘシトノ貴部訓令ヲ奉セシニ因リ直ニ此ノ旨通令セシ各縣ヨリ陸續トシテ記入報告シ來タレルヲ以テ其ノ都度貴部ニ轉達セリ茲ニ復磐石富錦額爾古正等四縣ヨリ提出ノ報告相先後シテ本署ニ到着セリ之ヲ再査スルニ何等相違ナシ指令ヲ與ヘ並ニ未報告各縣ノ提出ヲ俟テ再ヒ轉送スヘキモ茲ニ取敢ヘヌ原表ヲ同封送達シ審査備案ヲ請フ謹テ民政部ニ呈ス

附 積穀調查表四枚(之ヲ呈ス)

吉林省長 熙洽

大同元年十一月十八日

昭和七年十二月十六日發行
第三種郵便物認可

民政部指令第五六八號(地字一六一三號)

吉林省公署ニ令ス

琿春樺甸等十二縣十九二十年年度ニ於ケル收支決算對照表及大同元年五六兩月分ノ支出預算明細表ヲ續送シ審査ヲ請フ件

來文及附屬書類ハ之ヲ閱了セリ仍ホ未報告ノ各處ニ對シ速ニ提出方ヲ催告シ以テ取辦ヲ考査スルニ便ナラシムヘシ尙ホ附屬書類ハ留存シ審査ニ付スヘシ此ニ令ス

大同元年十二月八日

民政部總長 戚式毅
代理部務次長 葆康

附 吉林省公署來文

琿春樺甸等十二縣十九二十年年度ニ於ケル收支決算對照表及大同元年五六兩月分ノ支出預算明細表ヲ續報シ審査指示ヲ請フ査スルニ省署及教育實業警務各廳並ニ高等法院高等檢察廳敦化雙陽長嶺德惠琿春等五縣ヨリ記入提出ノ十九二十年年度收支決算對照表及大同元年五六兩月分ノ支出預算明細表ハ業ニ相先後シテ送達セシ所ナリ茲ニ復琿春樺甸汪清敦化雙陽舒蘭長春和龍磐石農安榆樹伊通等十二縣ヨリ地方ノ財務教育公

昭和七年十二月二十二日發行
第三種郵便物認可

安保衛農會商埠等各局ニ就キ記入セル報告表ヲ送達シ來タレヨリ仍ホ未報告各縣ニ對シ嚴重ニ記入提出方ヲ催告スル外茲ニ各調查表合計一百二十二部ヲ同封送達シ貴部ノ閱覽ヲ請フ謹テ民政部ニ呈ス

附 琿春縣地方行政各機關表十部

- 樺甸縣地方行政各機關表十五部
- 汪清縣地方行政各機關表二十部
- 敦化縣地方行政各機關表十二部
- 雙陽縣地方行政各機關表二十五部
- 舒蘭縣地方行政各機關表八部
- 長春縣地方財務處表三部
- 和龍縣地方財務處表六部
- 磐石縣地方財務處表四部
- 農安縣地方財務處表三部
- 榆樹縣地方財務處表三部
- 伊通縣地方財務處表三部

吉林省長 熙洽

大同元年十一月二十三日

民政部指令第五七〇號(地字一六一五號)

哈爾濱市政籌備所ニ令ス

市政沿革及市區詳圖分類表ヲ轉送シ審査ヲ請フ件
來文ハ閱了セリ附屬書類ハ留存シテ考査ニ資スヘシ此ニ令ス

大同元年十二月八日

民政部總長 戚式毅
代理部務次長 葆康

附 哈爾濱市政籌備所來文

所屬市政ノ沿革說略及市區詳圖分類表ヲ轉送シ審査ヲ請フ吉林省公署民字第六十號來函ヲ奉スルニ曰ク民政部令ニ依レハ本部ハ地方行政ヲ掌ル百端理ヲ待ツノ時ナリ凡ユル各省市區劃分ニ就キテハ其ノ關係スル所最モ重要ナリ而テ各省市區ニ於ケル最近ノ詳圖及市區ノ沿革說略並ニ縣誌等ハ殊ニ參考中ノ必需要件タリ亟ニ各省區ハ所屬省市縣ノ最近詳圖及市區政治沿革說略並ニ縣誌ヲ夫々一部宛本部ニ同封送達シ以テ參考ニ供スヘシ右旨分令スル外貴省ハ速ニ遵奉處理スヘシ云々ト夫々函令スル外茲ニ書面ヲ以テ貴所ノ査照ヲ煩シ所轄市區ノ詳圖及市政沿革說略各一部ヲ本署ニ添送シ以テ轉報ニ便ナラシメンコトヲ請フト依テ本所ハ直ニ所屬ニ通達シ辦理

セシメタル所茲ニ各市政機關ヨリ其ノ管轄市區ノ詳圖及市政沿革説略ヲ先後シテ送達シ來タレリ惟松浦市政局ノ報告スル所ニ依レハ元來松浦地方ハ市政施行以前ニ在リテハ一片ノ荒涼タル而モ匪賊ノ出沒常ナキ僻區ナリ呼蘭縣ノ管轄ニ歸屬スト雖縣城ヲ去ル甚ク遠キヲ以テ政令及ヒ難ク糧長莫及ノ情勢有リ嗣テ三省ノ紳商等冒險ヲ願ミシテ投資シ農商殖業公司ヲ組織セリ黑龍江省政府モ亦該地方ノ調査ニ對シ注意ヲ拂ヘリ該地ト哈爾濱トハ僅ニ一衣帶水ヲ隔ツルノミ實ニ江省ノ門戶ヲ爲ス商場ヲ開設シ市政ヲ實施セハ一大鎮タルヲ期スヘシ故ニ民國十年秋間ニ於テ市政局ノ成立ヲ實現シ呼蘭縣ト境界ヲ劃分シ民地ノ買收ヲ開始シ街基ヲ規劃シ土地ノ等級ヲ分テ拂下ヲナシ並ニ土木堤防ヲ修築シテ水患ヲ預防シ又省ニ於テハ特ニ陸軍一中隊ヲ派シ以テ匪援ノ防禦ニ備ヘタリ嗣後民國十五年ニ於テ又警察隊ヲ編成シ以テ地方ノ治安ヲ維キ又復呼海鐵道ヲ敷設シ以テ交通ノ利便ヲ計レリ抑地方ノ發達ヲ期セントセハ先ツ市政範圍內施行スヘキ事項ヲシテ順次進行セシムルヲ要ス乃チ市政實施以來茲ニ十有餘年ナルモ哈市ト其ノ距離近接セルノ理由ニ因リ本縣ヲ過ル各縣商民ハ哈市ニ赴キテ糧穀ヲ賣リ貨物ヲ購フ者モ松浦馬船口ニ至ルヤ隨時江ヲ渡

昭和七年十二月二十一日發行
第三編 郵便物部
第三編 郵便物部

リ停留スルモノ無ク故ヲ以テ十餘年ノ久シキニ及フモ土地ノ拂下ヲ受クルモノ少ク今日迄地方遂ニ發達セス加之市政實施ノ際租稅ノ免除ヲ許可セシヲ以テ收入寥寥其ノ結果市政ノ經費ハ異常ニ困難トナリ財政上毫モ沿革說略ヲ發刊スルノ餘裕ナシ故ニ檢送スルニ由ナシ謹テ市區詳圖ヲ送達ス云云ト依テ所長之ヲ再査スルニ相異無シ夫夫指令ヲ發シ並ニ吉林省公署ニ返書シ查照ヲ請フト共ニ茲ニ市政沿革等ノ分類表ヲ同封シ審査ヲ請フ謹テ民政部ニ呈ス
附 各市政沿革詳圖明細表一部(略ス)
哈爾濱市政籌備所長 呂榮賓
大同元年十一月十二日

文教部指令第二十六號

東省特別區長官ニ令ス
醫學專門學校ノ經費全部ヲ支出シ難キコト及增加シ能ハサルノ事情ヲ轉報スルノ件
申請ノ趣諒承ス倍テ貴區教育經費ノ不足ハ諒フニ實情ナリ惟醫學ノ興廢ハ社會ノ需用人民ノ健康ト關係甚ク大ナリ且ツ我滿洲國ニ於テハ自營ノ醫學專門學校ハ只此一校ナリ若シ其ノ半途

昭和七年十二月二十一日發行
第三編 郵便物部

廢學スルカ如キハ實ニ坐視スルニ忍ヒサル所ナリ貴長官ハ貴區教育廳長ニ轉令シ可能ノ範圍內ニ於テ力ヲ盡シテ維持ヲ謀ラレ度以テ廢學ヲ免レ教育ヲ作スコトヲ要トス此ニ令ス
文教部總長 鄭孝胥
大同元年十二月五日

吉林省公署代電(指令)

灤江關縣長宛
二十七日附貴電ハ閱了セリ查スルニ私帖(私製ノ紙幣類)取締ニ關シテハ部分極メテ嚴ナリ該縣地方各團體ハ不法ニモ財政委員會ヲ組織シ其ノ私發セル流通券金額二十七萬圓ノ多額ニ達ス實ニ金融ヲ紊亂スルモノナリ該縣長ハ着任ノ初ニ於テ毅然該會ヲ解散シ該券ノ發行ヲ停止セシメタル如キ處置ハ至極正當ナリ惟實際救済上ニ於テ此項流通券若干ヲ使用シタルヤ其ノ餘ハ均シク何ノ用途ニ供シタルカ並ニ商人ニ貸付ノ有無ニ就キ應ニ詳細查開スヘク尙ホ情實ヲ願ミ各團體ヲ督飭シ商人貸付ノ金額ハ積極的收銷辦法ヲ講スヘシ租賦契稅荒價照費等項ノ財政部ニ送金スヘキモノハ國幣ヲ徵收スヘシ或ハ權宜ノ處置ヲ取リ官洋ヲ徵收シテ國幣ニ換算スルモ不可ナシ此項流通券ノ收納ヲ許サス

滿洲國政府公報日譯 第七十六號 大同元年十二月十六日 金曜日

此旨直ニ遵照シ並ニ處理情況ヲ隨時具報スヘシ(十二日發電)

公函 咨呈

民政部咨第九四號
司法部宛

查スルニ慈善機關ノ設置ハ社會ニ裨益スル所良ニ多シ本部ハ民政ヲ綜理スルニ因リ尤モ其ノ内容ヲ明瞭ニシ以テ改善ニ資セントス茲ニ第一八號政府公報內ニ於テ掲載セル貴部第一〇六號訓令(各省區宛)ヲ見ルニ慈善機關ノ調査ニ關シテハ詳盡ヲ極メタリ本部ハ廣ク其ノ關係資料ヲ求メント欲ス望ムラシクハ該調査表ヲ本部宛送達相願度以テ參考ニ資セントス參考終了ヲ俟テテ直ニ返還ス右查照取計相成度並ニ回答ヲ賜ラハ幸トス

民政部總長 戚式毅
代理部務次長 葆康
大同元年十二月六日

雜報

●川度科購買(十二月十三日)

一 官吏佩帶徽章

三、六一〇箇 價銀 一、〇四六・九〇 大阪尙美堂代理

中谷時計店納

●同 上(十二月十五日)

一 自動紙縮斷機外二點 價銀 二、六二五圓(淺野物產)

新京出張所納

二 活版印刷機其ノ他十五件 價銀 一、二〇二・九一

(北原紙店納)

北滿水災救濟中央委員會報

●北滿水災救濟寄附者芳名

(大同元年十二月)

北滿水災救濟中央委員會

第十三回 吉林省公署實業廳

姓名 寄附金額

孫輔忱 銀四十一圓六十六錢六厘

柏 堅	同	九圓
花田 孫平	同	八圓五十錢
豐島 平	同	六圓十錢
單 鎮 濤	同	五圓
成 曉 湘	同	五圓
吳 鐘 培	同	四圓九十九錢八厘
吳 蔚 蒼	同	四圓九十九錢八厘
沈 文 棋	同	四圓九十九錢八厘

陳 少 寬	同	一圓八十錢
趙 維 藩	同	一圓五十錢
戴 華 勛	同	一圓五十錢
趙 雲 蕪	同	九十錢
沈 崇 廉	同	九十錢
尙 志 鵬	同	九十錢
李 鴻 達	同	八十錢
劉 廷 章	同	七十錢

昭和七年十二月二十一日發行
第三種郵便物認可

昭和七年十二月二十一日發行
第三種郵便物認可

葉 尙 典	同	七十錢	王 迺 卿	同	四十錢	李 續	同	三十錢
密 緒 康	同	七十錢	吳 東 洋	同	二十五錢	遲 萬 林	同	三十九錢
趙 雨 田	同	七十錢	王 恭 義	同	五十錢	劉 永 魁	同	二十四錢
范 德 鄰	同	六十錢	穆 韶 華	同	五十錢	鄭 永 臨	同	廿五錢
何 世 昌	同	六十錢	吉林省立工藝廠			白 兆 祥	同	十五錢
王 少 樵	同	六十錢	姓 名 寄附金額			吉林省立女工廠		
何 越 智	同	五十五錢	孫 維 先	銀	一圓二十錢	王 占 春	銀	一圓六十錢
劉 寶 常	同	五十錢	邱 振 瑞	同	五十錢	顏 世 賢	同	八十錢
石 鎮 燦	同	五十錢	戴 晉 階	同	三十錢	牟 文 祥	同	四十八錢
王 維 賢	同	五十錢	洪 津 津	同	四十六錢	劉 玉 書	同	四十八錢
王 繼 賢	同	五十錢	張 墨 林	同	三十錢	王 雲 楷	同	四十八錢
張 樹 棠	同	五十錢	顏 世 賢	同	三十錢	劉 占 文	同	四十四錢
張 惠 南	同	五十錢	薛 子 超	同	二十四錢	謝 文 清	同	四十錢
金 明 超	同	四十錢	張 蔚 然	同	四十六錢	張 益 堂	同	三十六錢
董 吉 盛	同	四十錢	靳 永 康	同	三十錢	劉 金 玩	同	三十四錢
吉林省立模範農場			吉林省立農事試驗場			蕭 翠 浦	同	三十二錢
姓 名 寄附金額			姓 名 寄附金額			金 麗 川	同	二十四錢
尙 義 生	銀	八十錢	李 作 舟	銀	六十一錢	李 景 周	同	二十四錢
王 朝 衡	同	四十錢	劉 學 儒	同	四十錢			

計銀一百二十三圓十四錢六厘

吉林省公署教育廳

姓名 寄附金額

榮孟枚	銀四十一圓六十七錢
蕭樹清	同 五圓
王甲第	同 五圓
朱文錦	同 五圓
洪福麟	同 五圓
梁蔭會	同 五圓
于化龍	同 一圓四十錢
鄭定遠	同 一圓四十錢
徐庭達	同 一圓四十錢
劉緒宗	同 一圓四十錢
林社	同 九十錢
李作舟	同 九十錢
喬家蔭	同 九十錢
姜榮昌	同 九十錢
沈恩昌	同 九十錢
王佐陳	同 八十錢

孫繼先 同 九十錢

胡玉書	同 七十五錢
馬慶麟	同 一圓三十錢
朱嘉瑩	同 九十錢
賈萬一	同 五十五錢
莊餘珠	同 七十五錢
南廣福	同 一圓三十錢
信益三	同 九十錢
扈文翰	同 五十五錢
韓丕績	同 七十五錢
賈第緯	同 七十五錢
關尚賢	同 九十錢
胡忠貞	同 五十五錢
吉林省公署教育廳所屬各教育機關職員	
姓名 寄附金額	
鄒海瀛	銀 一圓七十錢
徐鴻澤	同 一圓七十錢
劉爽	同 一圓三十五錢
杜惟一	同 一圓四十錢

一四

趙恭福	同 一圓四十錢
金鼎銘	同 一圓六十錢
吳運雲	同 一圓四十五錢
張壽昌	同 一圓三十五錢
李鼎彝	同 一圓二十錢
毛荷根	同 一圓七十錢
安希元	同 一圓
關弘逸	同 一圓
周翔舉	同 一圓四十五錢
胡維書	同 一圓
計銀一百七圓七十二錢	

吉林省公署警務廳

趙汝棧	四十一圓六十七錢
林源之助	同 九圓五十錢
窪田五六	同 七圓五十錢
船津源市	同 七圓二十五錢
趙宏毅	同 六圓二十五錢
李春元	同 六圓二十五錢
張之麒	同 六圓二十五分

昭和七年十二月二十一日發行
第三種郵便物認可

岩島勇太郎 同 九圓

張毓芳	同 七圓五十錢
開博	同 七圓五十錢
馬季拔	同 七圓五十錢
山口定次	同 一圓九十錢
庄子誠造	同 一圓八十錢
安由耕	同 一圓五十錢
吉原賢倫	同 一圓五十錢
久保清一郎	同 一圓五十錢
佐佐木高壽	同 一圓五十錢
葉廣劍	同 二圓四十五錢
何爾昌	同 一圓四十錢
林緒	同 一圓五十錢
辛植培	同 一圓
劉扶宇	同 八十錢
花景襄	同 七十錢
常鏡	同 一圓
滕仲英	同 八十錢
馬鴻雲	同 七十錢

章忠毅 同 一圓

胡郁文	同 一圓
方善治	同 八十錢
張守義	同 一圓
包雲程	同 七十錢
李子常	同 九十錢
周鳳岐	同 八十錢
李福恩	同 七十錢
胡泰清	同 九十錢
張述賢	同 八十錢
鄭郁文	同 一圓
李延忠	同 一圓四十錢
范春初	同 七十錢
徐錫楷	同 一圓
閻偉石	同 一圓三十錢
孫昌泉	同 一圓
趙新華	同 七十錢
凌世哲	同 七十錢
張毓琛	同 七十錢

計銀一百五十三圓二錢

農安縣公安局

姓名 寄附金額	
金國楨	吉洋 五圓二十錢
張熙春	同 一圓六十錢
邵大拙	同 一圓六十錢
劉榮階	同 一圓五十錢
王權宗	同 一圓四十錢
劉振興	同 一圓四十錢
邢祝三	同 一圓四十錢
王朝俊	同 一圓四十錢
王治普	同 一圓四十錢
孟昭宣	同 一圓四十錢
張希旺	同 一圓四十錢
張維鈞	同 一圓四十錢
韓汲三	同 一圓四十錢
蘇曉濱	同 二十五錢
張義翔	同 二十五錢
戴子忱	同 二十五錢

陳文書 同 二十五錢
 鄭殿武 同 二十錢
 王順榮 同 十八錢
 郭樹森 同 十五錢
 楊恩祥 同 十八錢
 楊錫忱 同 十八錢
 計 吉洋二十四圓四十二錢
 (銀十八圓八十錢)

桂祥 同 五十錢
 王世興 同 三十二錢
 許殿臣 同 三十二錢
 伊錫恩 同 五十錢
 王國全 同 四十錢
 劉厚倫 同 四十錢
 計 吉洋二十四圓四十二錢
 (銀十八圓八十錢)

吉林省延吉市政籌備處
 姓名 寄附金額
 高立垣 吉洋二十圓
 屠榮榮 同 四圓五十錢
 楊嗣驥 同 四圓五十錢
 徐鴻義 同 四圓五十錢
 李學恩 同 一圓
 陶壽鼎 同 八十錢
 張隆榮 同 六十錢
 趙世銘 同 六十錢
 羅文彬 同 四十錢

吉林省延吉市政籌備處兼辦外交職員
 姓名 寄附金額
 張家綿 吉洋 四圓八十錢
 屠桂林 同 三圓六十錢
 張家綿 同 二圓七十錢
 楊子方 同 二圓七十錢
 呂祖崇 同 一圓
 王貴章 同 六十錢
 孫綱 同 六十錢
 陶恒 同 六十錢
 李振斯 同 四十錢
 邱仲元 同 四十錢
 羅文彬 同 五十錢

恒泰福 銀 二圓
 海海長 同 二圓
 同仁當 同 二圓
 大生錢 同 二圓
 裕記 同 二圓
 義盛昌 同 二圓
 廣興湧 同 二圓
 會升海 同 二圓
 福星當 同 二圓
 同昌和 同 二圓
 東發和 同 二圓
 永和興 同 二圓
 福順德 同 二圓
 新文書社 同 二圓
 泰興厚 同 二圓
 吉順和 同 二圓
 電話公司 同 十圓
 天增益 同 二圓
 福和盛 同 二圓

昭和七年十二月二十一日發行
第三種郵便物認可

德順東 同 二圓
 廣順成 同 二圓
 高志遠 同 十圓
 計 銀一百四圓三錢
 (吉洋五十七圓二十四錢)
 (銀六十圓)

濱江縣公署
 姓名 寄附金額
 李科元 哈洋 十圓
 潘家駒 同 三圓
 白樹杞 同 三圓
 孫蘊奇 同 三圓
 王家駿 同 三圓
 馬占一 同 三圓
 王殿九 同 三圓
 計 哈洋二十八圓
 (銀二十二圓四十錢)

吉林省東南路商埠局及所屬分局並公安局職員

姓名 寄附金額
 屠肇榮 吉洋 二圓四十錢
 王貴章 同 二圓四十錢
 尹明岳 同 六十錢
 尹在浩 同 六十錢
 孫綱 同 五十錢
 張君實 同 五十錢
 呂祖崇 同 八十錢
 何念會 同 五十錢
 曹洋恩 同 四圓二十錢
 李同春 同 六十錢
 李祝三 同 三十錢
 劉大川 同 六十錢
 劉宴明 同 四圓八十錢
 馬宗緒 同 七十錢
 尙文清 同 二圓四十錢
 于文魁 同 二圓四十錢
 張德基 同 四十錢
 呂祖崇 同 四十錢

李沛時 同 三十六錢
 呂萬清 同 五十錢
 蔡子善 同 三十八錢
 吳祥麟 同 三十錢
 劉起 同 三十錢
 范玉臣 同 三圓六十錢
 唐世藩 同 一圓八十錢
 郭聯啓 同 六十錢
 楊開吉 同 四十錢
 劉振魁 同 四十錢
 徐鴻義 同 四圓二十錢
 李鴻文 同 九十錢
 張福亭 同 十圓
 電話公司 同 五圓
 電話公司 同 五圓
 裕源東 同 五圓
 陶公館 同 五圓
 陳玉 同 三圓
 鄂輔忱 同 三圓

孫善堂	同	三圓
茹壬海	同	三圓
韓壽山	同	三圓
王綏珊	同	三圓
計	銀八十一圓十八錢五分	
(吉洋四十三圓十四錢) (銀四十八圓)		
兆文銓	同	七十錢
何春明	同	七十錢
王錫侯	同	七十錢
何德瑞	同	六十錢
吳永軒	同	六十錢
王允中	同	六十錢
吳鳳雲	同	五十錢
溫炳煥	同	五十錢
張紹西	同	五十錢
張維國	同	五十錢
劉建中	同	五十錢
陳作新	同	五十錢
蔡秉義	同	六十錢
王少軒	同	一圓四十錢
王興周	同	一圓四十錢
陳其昌	同	一圓四十錢
曲在田	同	三十五錢
周慶榮	同	三十錢
蕭鶴春	同	四十錢
楊紹時	同	三十五錢
楊震巖	同	三十錢
陳紹彭	同	三十錢
孫紹仁	同	三十錢
徐廣仁	同	三十錢
李澤臨	同	三十錢
馬志祥	同	三十錢
韓殿勳	同	三十錢
王永年	同	二十五錢
李憲章	同	二十五錢
劉偉勳	同	二十五錢
魏鐵民	同	二十錢
任嘉生	同	三十錢
梁國棟	同	十五錢
馮國棟	同	十五錢
應德成	同	三十錢
李錕	同	三十錢
吳煥	同	四十五錢
譚海東	同	四十錢

吉林省會公安局

姓名	寄附金額
穀昌	銀九圓
沈崇信	一圓八十錢
誠勤	二圓
張佩珩	一圓四十錢
葉成鳳	一圓六十錢
趙寶璿	一圓四十錢
王鳴山	一圓六十錢
何春魁	三圓
何海昇	九十錢
姜鵬	八十錢
董成耀	四十錢
劉福堂	三十錢
關揆一	三十錢
劉登雲	二十錢
廉雨田	三十錢
蕭鎮麟	四十錢
伊漫卿	三十錢
何忠煜	四十五錢
范鴻藻	五十錢
劉曙彬	一圓二十錢
張現	七十錢
余振驥	四十錢
趙雲祥	五十錢
孫顯堂	四十一錢
滕光策	三十五錢
周鳴山	三十錢
戴雨如	三十錢
王汝廷	三十錢
馮玉田	三十錢
杜化民	三十錢
楊明春	三十錢
呂哲	三十錢
崑復凱	二十一錢
關文山	二十一錢
金蘭華	一圓二十錢
沙鼎勳	七十錢
宋毓文	四十錢
蘇文魁	五十錢
陳孝先	四十一錢
修毓文	三十五錢
丁郁文	三十錢
張桂林	三十錢
宿玉堂	三十錢
王占傑	三十錢
孔德裕	三十錢
趙玉祥	三十錢
郭振霖	二十一錢
霍天元	二十一錢

昭和七年十二月二十一日發行 第三種郵便物認可

昭和七年十二月二十一日發行 第三種郵便物認可

蔡常鈞	同	四十錢
孫玉慶	同	三十五錢
趙蔭福	同	三十錢
陳奎格	同	三十五錢
高錫倫	同	三十錢
楊治	同	三十錢
徐明勳	同	三十錢
張其功	同	二十五錢
吳豐慶	同	四十錢
鄭式興	同	三十錢
韓金印	同	二十錢
機育武	同	三十六錢
楊景奇	同	三十五錢
周鳴岐	同	三十五錢
韓金山	同	三十錢
王玉堂	同	三十錢
王忠恕	同	三十錢
胡起祥	同	二十五錢
王仲廷	同	二十錢
董成耀	同	四十錢
劉福堂	同	三十錢
關揆一	同	三十錢
劉登雲	同	二十錢
廉雨田	同	三十錢
蕭鎮麟	同	四十錢
伊漫卿	同	三十錢
何忠煜	同	四十五錢
范鴻藻	同	五十錢
劉曙彬	同	一圓二十錢
張現	同	七十錢
余振驥	同	四十錢
趙雲祥	同	五十錢
孫顯堂	同	四十一錢
滕光策	同	三十五錢
周鳴山	同	三十錢
戴雨如	同	三十錢
王汝廷	同	三十錢
馮玉田	同	三十錢
杜化民	同	三十錢
楊明春	同	三十錢
呂哲	同	三十錢
崑復凱	同	二十一錢
關文山	同	二十一錢
金蘭華	同	一圓二十錢
沙鼎勳	同	七十錢
宋毓文	同	四十錢
蘇文魁	同	五十錢
陳孝先	同	四十一錢
修毓文	同	三十五錢
丁郁文	同	三十錢
張桂林	同	三十錢
宿玉堂	同	三十錢
王占傑	同	三十錢
孔德裕	同	三十錢
趙玉祥	同	三十錢
郭振霖	同	二十一錢
霍天元	同	二十一錢

曹永貴	同	一圓二十錢	趙富陞	同	五十錢	王憲達	同	三十錢
馬連登	同	七十錢	牛國順	同	四十一錢	王盛山	同	三十錢
白宗綿	同	四十錢	周煦田	同	三十五錢	馮奎順	同	三十錢
賈斌	同	五十錢	宋仙舟	同	三十錢	寧仙洲	同	三十錢
郎福綿	同	五十錢	梁殿元	同	三十錢	賈振東	同	二十一錢
王鳳閣	同	五十錢	趙書田	同	三十錢	于增祥	同	二十一錢
關峻山	同	四十一錢	劉漢初	同	三十錢	顏玉書	同	一圓二十錢
安希壽	同	三十五錢	紀維新	同	三十錢	劉慶吉	同	一圓
索敬堯	同	三十五錢	孟昭綱	同	三十錢	李全仁	同	八十錢
陳麟仁	同	三十錢	盧孝臣	同	二十一錢	安廣田	同	八十錢
張振聲	同	三十錢	尹文海	同	二十一錢	吳永春	同	八十錢
解宗詠	同	三十錢	穆慶雲	同	一圓二十錢	張佐臣	同	八十錢
王秀芝	同	三十錢	關贊勳	同	七十錢	王鶴松	同	六十錢
郭伯宜	同	三十錢	崔光宇	同	四十錢	安全泰	同	五十錢
田德珊	同	二十一錢	王銘志	同	五十錢	黃興良	同	五十錢
郭成山	同	二十一錢	武國慶	同	四十一錢	田中金	同	五十錢
胡增秀	同	一圓二十錢	趙文魁	同	三十五錢	陳邦甲	同	五十錢
徐鳳舞	同	七十錢	杜周堂	同	三十錢	高信	同	五十錢
王常馮	同	四十錢	劉崇社	同	三十錢	李庫	同	五十錢

昭和七年十二月二十一日發行
第三種郵便物認可

昭和七年十二月二十一日發行
第三種郵便物認可

閻奎文	同	五十錢	趙武楊	同	六十錢
趙既明	同	五十錢	朱呈瑞	同	六十五錢
侯其昌	同	一圓	周世臣	同	六十錢
韓秀昌	同	三十錢	邢子清	同	一圓
李沂鳳	同	三十錢	李玉森	同	四十錢
趙克昌	同	三十錢	齊德勝	同	四十錢
楊永祥	同	三十錢	姜寶堂	同	四十錢
楊蔭池	同	二十錢	郭福溶	同	八十錢
王寶侯	同	二十錢	寇體乾	同	七十錢
安忠華	同	二十錢	張書增	同	五十五錢
楊春佑	同	二十錢	張則師	同	四十錢
趙鈞柱	同	十五錢	宋雅亭	同	四十錢
那玉峯	同	二十錢	陳德耀	同	四十錢
陳祥	同	二十錢	胡增會	同	三十錢
孫維先	同	二十錢	吳煥會	同	三十錢
王占元	同	二十錢	孫泰勤	同	三十錢
鐘志源	同	二十錢	白桂昌	同	三十錢
劉洪升	同	二十錢	白澤之	同	三十錢
郭景魁	同	二十錢	李錫三	同	三十錢

陳瑞甫 同 三十錢
譚秉禮 同 三十五錢
董坤垣 同 三十五錢
計銀一百五圓八十一錢
累計 銀七百十六圓十一錢一厘
通計 銀二萬四百三十五圓十錢一厘
金二百六十二圓三十二錢

公告

水災賑濟彩票第二回當籤號數ノ件
水災賑濟彩票第二回分當籤號數ハ大同元
年十二月十四日新京西四道街長春市商會
ニ於テ抽籤ノ結果左ノ通決定セリ
大同元年十二月十六日
財政部總長 熙洽
代理部務次長 孫其昌

一、頭彩	四,〇九二	四,〇九二	三〇,五九六	三〇,五九六	七,五七七	七,五七七	八,四〇〇	八,四〇〇
附彩	得頭彩後數	四,〇九〇	四,〇九四	四〇,九〇九	四〇,九〇九	八,四〇〇	一〇,一三三	一〇,一三三
二、二彩	四,〇九二	四,〇九二	四〇,九〇九	四〇,九〇九	一〇,一三三	一〇,一三三	一〇,一三三	一〇,一三三
附彩	得二彩後數	四,〇九〇	四,〇九四	四〇,九〇九	四〇,九〇九	一〇,一三三	一〇,一三三	一〇,一三三
三、三彩	四,〇九二	四,〇九二	四〇,九〇九	四〇,九〇九	一〇,一三三	一〇,一三三	一〇,一三三	一〇,一三三
附彩	得三彩後數	四,〇九〇	四,〇九四	四〇,九〇九	四〇,九〇九	一〇,一三三	一〇,一三三	一〇,一三三
四、四彩	四,〇九二	四,〇九二	四〇,九〇九	四〇,九〇九	一〇,一三三	一〇,一三三	一〇,一三三	一〇,一三三
五、五彩	四,〇九二	四,〇九二	四〇,九〇九	四〇,九〇九	一〇,一三三	一〇,一三三	一〇,一三三	一〇,一三三
六、六彩	四,〇九二	四,〇九二	四〇,九〇九	四〇,九〇九	一〇,一三三	一〇,一三三	一〇,一三三	一〇,一三三
七、七彩	四,〇九二	四,〇九二	四〇,九〇九	四〇,九〇九	一〇,一三三	一〇,一三三	一〇,一三三	一〇,一三三

昭和七年十二月二十一日發行
第三種郵便物認可

昭和七年十二月二十一日發行
第三種郵便物認可

五、二六	五,二六	五,二六	三〇,五九六	三〇,五九六	二,五二一	二,五二一	三,〇五二	三,〇五二
四、四〇	四,四〇	四,四〇	四〇,九〇九	四〇,九〇九	一〇,一三三	一〇,一三三	一〇,一三三	一〇,一三三
三、三三	三,三三	三,三三	三〇,五九六	三〇,五九六	七,五七七	七,五七七	八,四〇〇	八,四〇〇
二、二二	二,二二	二,二二	二〇,四八〇	二〇,四八〇	六,〇一五	六,〇一五	七,〇二〇	七,〇二〇
一、一一	一,一一	一,一一	一〇,三六四	一〇,三六四	五,九〇九	五,九〇九	六,九一四	六,九一四
附彩	得頭彩後數	四,〇九〇	四,〇九四	四〇,九〇九	四〇,九〇九	一〇,一三三	一〇,一三三	一〇,一三三
二、二彩	得二彩後數	四,〇九〇	四,〇九四	四〇,九〇九	四〇,九〇九	一〇,一三三	一〇,一三三	一〇,一三三
三、三彩	得三彩後數	四,〇九〇	四,〇九四	四〇,九〇九	四〇,九〇九	一〇,一三三	一〇,一三三	一〇,一三三
四、四彩	得四彩後數	四,〇九〇	四,〇九四	四〇,九〇九	四〇,九〇九	一〇,一三三	一〇,一三三	一〇,一三三
五、五彩	得五彩後數	四,〇九〇	四,〇九四	四〇,九〇九	四〇,九〇九	一〇,一三三	一〇,一三三	一〇,一三三
六、六彩	得六彩後數	四,〇九〇	四,〇九四	四〇,九〇九	四〇,九〇九	一〇,一三三	一〇,一三三	一〇,一三三
七、七彩	得七彩後數	四,〇九〇	四,〇九四	四〇,九〇九	四〇,九〇九	一〇,一三三	一〇,一三三	一〇,一三三

訂正

一 第七十五號第二頁下段第二行第十字「許」ヲ「計」ニ訂正ス
一同 第四頁上段第六行中「ト雖」ヲ「ニ於テハ」ニ訂正ス

公 告

滿洲中央銀行紙幣每週平均高表

自大同元年十二月二日
至同 年同月八日
發行高 一三四、三八一、九九〇・九六 圓
準備 七二、六〇五、八一六・九五 圓
保證 六一、七七六、一七四・〇一 圓
大同元年十二月十二日

滿洲中央銀行

貴金屬類 洋酒洋菓子 新東京三笠町三丁目二
メリヤス類 履物 ライオン號
洋裝用品 文房具
旅行用品 洋服類
化粧品類 毛皮類
蓄音機
赤木洋行
電話 二二七三番
三八六九番
振替大連三〇九番

昭和七年十二月十六日發行
第三種郵便物認可

昭和七年十二月二十三日發行
第三種郵便物認可

滿洲國政府公報日譯

大同元年十二月十七日 土曜日
第七十七號

任 免 辭 令

滿洲國建設局理事官總務處長 兼代理滿洲國建設局長 結城清太郎

兼任ヲ解ク 阮振鐸

任滿洲國建設局長 敍簡任二等 大同元年十一月二十九日

任奉天省公署事務官 敍薦任七等

奉天省公署警務廳勤務ヲ命ス 大同元年八月一日 神子男

任奉天省公署事務官 敍薦任七等

奉天省公署警務廳勤務ヲ命ス 大同元年九月一日

任民政部事務官 佐藤太郎

敍薦任八等 民政部警務司勤務ヲ命ス 大同元年十月一日 劉玉堂

任首都警察廳警正 敍薦任八等 大同元年十一月一日 游伯鏡

任首都警察廳警正 敍薦任七等 大同元年十一月十日 民政理事官 長尾吉五郎

任首都警察廳警正 敍薦任七等 大同元年十一月十日 民政理事官 長尾吉五郎

兼任中央警察學校長 大同元年十一月一日	山田 一 隆	大同元年十一月三十日 實業部屬官 前 島 昇
任中央警察學校主事 敘薦任三等		
大同元年十一月一日		
任中央警察學校助教 敘委任二等	福本 芳太郎	任磐石縣屬官 敘委任二等
		大同元年十一月十二日
任中央警察學校助教 敘委任二等	平井 一	任寧安縣屬官 敘委任八等
		大同元年十一月三十日
任遼中縣參事官 敘薦任八等	鎌倉 殿	任濱江縣屬官 敘委任二等
		大同元年十月十一日
任遼中縣參事官 敘薦任八等	藤原 帶 郎	任伊通縣屬官 敘委任二等

昭和七年十二月二十三日發行
第三種郵便物認可
第五種郵便物認可

大同元年十一月三十日	陳 洋 根	任寧安縣屬官 敘委任二等
任伊通縣屬官 敘委任二等		
大同元年十月十一日		
任雙陽縣屬官 敘委任二等	永井 定	任水吉縣屬官 敘委任二等
		大同元年十月十一日
任雙陽縣屬官 敘委任二等	堺 七 藏	任呼蘭縣屬官 敘委任二等
任双陽縣屬官 敘委任二等	和泉 德 一	任綏化縣屬官 敘委任二等
任双陽縣屬官 敘委任二等	田 中 鈞 一	任龍江縣屬官 敘委任二等
任阿城縣屬官 敘委任二等	佐久間 武光	任泰來縣屬官 敘委任一等
		任木蘭縣屬官



任通河縣屬官 敍委任三等 大同元年十月十一日	宇都宮 仁	任民政部屬官 敍委任二等 大同元年十二月一日	高崎 勉
任民政部屬官 敍委任三等 大同元年十月十一日	溫 廣 田	任民政部屬官 敍委任一等 大同元年十二月二日	清水九思郎
任民政部屬官 敍委任三等 大同元年十月十一日	張 春 生	任民政部屬官 敍委任一等 大同元年十二月二日	實業部事務官 歐 建 中
任民政部屬官 敍委任三等 大同元年十月十一日	陳 寶 林	任民政部屬官 敍委任一等 大同元年十二月二日	監察院屬官 張 佐 卿
任民政部屬官 敍委任三等 大同元年十月十一日	鹿 貫 樓	任民政部屬官 敍委任一等 大同元年十二月二日	依願免官 大同元年十二月七日

昭和七年十二月二十三日發行
第三種郵便物認可

昭和七年十二月二十三日發行
第三種郵便物認可

民政部屬官 黃 南 龍

奉天省長 臧式毅

依願免官
大同元年十二月五日

訓 令

奉天省公署訓令(民總字第三七六號)

各縣公署ニ令ス

本廳ノ公務ニ因リ出張スル人員ノ宿泊料及食費等ニ關シテハ均シク相當ノ旅費ヲ支給セルニ因リ之ヲ計算スルニ不足ナキヲ信ス民間ノ累ヲ爲スヘカラス從前ノ習慣ヲ觀ルニ委員ノ各縣ニ到リ或ハ鄉村ニ至リテ各事項ヲ調査或ハ處理スル場合ニ於テ其ノ食費等ハ大抵地方團體ヨリ之ヲ供給シ並ニ民家ニ對シテ之ヲ割當ツル等ノ事アリ此ノ如ク累ヲ人民ニ及ホスハ殊ニ正當ノ方法ニ非ラス貴縣ハ商會及各村會ニ轉令シ今後委員ノ鄉間ニ至ル時ハ宜シク從前ノ習慣ヲ打破シテ再ヒ供養ヲ爲ス勿レ該會モ亦口實ヲ假リテ之ヲ民家ニ割リ當ツルヲ得ス以テ積習ヲ除キ負擔ヲ輕クス分令スル外貴縣ニ令ス須ク遵照スヘシ此ニ令ス

大同元年十一月二十九日

奉天省公署訓令(教總字第五號)

教育局長 各縣在立中等學校校長ニ令ス

官ヲ設ケ職ヲ分ツ各專司アリ派遣出張等ニ非サレハ擅ニ職守ヲ離ルルヲ得ス公務ニ因リ遠行スル場合ニハ先ツ申請ヲナシ許可ノ後ニ出發スヘシ是レ官規ヲ振肅シ策勵ニ資スル所以ナリ前ニ各縣長及參事官等ニハ許可ヲ待タスシテ直ニ晉省ヲ行フモノアリ屢次通令ヲ發シ嚴斥シタリ茲ニ查スルニ各縣教育局長及所在省立中等學校校長ハ其ノ司ル所ノ任務ハ同シカラスト雖其ノ職責ニ至リテハ異ルナン當然功令ヲ查照シ一體ニ遵行スヘシ然ルニ各該局長校長等ハ屢公務ニ因リ來省スルコトアリ動モスレハ輒チ報告ヲ爲サスシテ幾日モ遠行シ或ハ申請スト雖許可ヲ待タスシテ出發スルモノアリ其ノ事情ヲ究ムルニ未タ必スシモ機要ニ關スル事ノミナラス時日モ亦此ノ如ク切迫シタルニ非ラス此ノ如ク意ノ儘ニ行動スルハ實ニ禁例ヲ干スモノナリ甚キハ則チ逗留シテ返ラス時ヲ費シ事ヲ廢ス尤モ痛惡スルニ堪ヘタリ此ノ爲ニ特ニ誦誡ヲ申フ今後各該員ハ如何ノ要務アルヲ問ハス事

前ニ於テ示遵ヲ請ヒ以テ行止ヲ定メ公務終ラハ尤モ期限内ニ歸任シ以テ職務ヲ重シスヘシ倘シ故意ニ違背スルモノアレハ曠職ノ咎ヲ以テ處分ス決シテ寬貸セズ各縣縣長ハ庶政ヲ綜理ス監督上ニ於テ責任ヲ負ハサル可ラス各局長等ニシテ若シ此等類似ノ行為アラハ應ニ糾察ヲ加ヘ以テ綱紀ヲ肅スヘシ分令スル外貴局長ニ令ス直ニ瀆違ス可シ查照ノ上轉令遵照セシムヘシ忽ニスル勿レ此ニ令ス
大同元年十二月一日

奉天省長 臧式毅

奉天省公署訓令(省字第五七三號)

各屬ニ令ス

本省職員出張ノ場合ニ僕從ヲ携帶スルモノハ須ク出差請求書内ニ其ノ理由ヲ記入シテ請求シ許可ヲ待テ始テ携帶スルヲ得ルコトハ本署ヨリ夫々通知シタル所ナリ出張規則ヲ按ズルニ遵任以下ノ職員カ國內出張ノ場合ハ各該主管局長ニテ決定スルノ規定ナルモ各屬ハ職司同シカラス情形モ互ニ異ル茲ニ別ニ規定ヲ設ケタリ今後本署ニテハ參事官秘書長及各廳長以外ノ職員ニシテ出張ノ場合は非トモ僕從ヲ携帶スヘキ時ハ各該廳長ヨリ別ニ申

昭和七年十二月二十三日發行
第三種郵便物認可

請ヲナシ許可ヲ得テ始テ携帶スヘシ從前ノ如ク出差請求書内ニ記入シテ請求スルヲ得ス以テ混同ヲ免ル然ラサレハ其ノ携帶スル僕從ノ一切費用ハ全部之ヲ支給セス分令スル外該廳ニ令ス遵照辦理スヘシ此ニ令ス
大同元年十二月二日

奉天省長 臧式毅

奉天省公署訓令(通令)(奉字第五七一號)

各屬ニ令ス

奉天省警備司令部ノ移牒ニ據ルニ曰ク敝部所轄ノ遼河安奉中央鴨江瀋海各地區ノ警備司令部已ニ成立シ並ニ通知シタル所ナリ惟奉山地區ハ前ニ東邊ノ匪患猖獗我兵力單薄ニシテ分配スルニ足ラサルヲ以テ未タ設立ノ運ニ至ラズ現ニ東邊ノ匪群ハ將ニ肅清ヲ見ントス已ニ本月十五日ニ於テ奉山地區司令部ヲ組織成立セリ騎兵第一團團長傅布彦ヲ司令ト爲セリ該地區司令部ハ暫時打虎山ニ駐在シテ以テ鎮懾ニ資セントス請フ所屬ニ對シテ知照アラシムコトヲ云ト依テ至急公報ニ登載シ各屬ニ通令シ一體ニ知照セシム此ニ令ス
大同元年十二月六日

奉天省長 臧式毅

昭和七年十二月二十三日發行
第三種郵便物認可

奉天省公署訓令(奉字第五七三號)

所屬ニ令ス

奉天郵政管理局ノ通報ニ接スルニ曰ク茲ニ本區郵便線路恢復ノ地方ハ下ノ如シ(一)彰武局ノ報告ニ據ルニ曰ク前ニ後新莊郵便線路ノ不通ニ因リ暫時郵便ノ不通ヲ致セルモ現時已ニ郵便ノ遞送ヲ恢復セリト(二)通化局ノ報告ニ據ルニ曰ク十四日ヨリ恢復ノ郵便ヲ通山間(通化ヨリ山城子ニ至ル間)通孤山(通化ヨリ孤山子ニ至ル間)通新間(通化ヨリ新賓ニ至ル間)通楡間(通化ヨリ楡樹林子ニ至ル間)通臨間(通化ヨリ臨江ニ至ル間)通通間(輯安ヨリ通化ニ至ル間)トス以上ノ各線ハ均ク陸上ノ郵送ヲ恢復シタリ依テ通報ス云ト茲ニ政府公報ニ登載シ所屬一體ヲシテ週知セシム此ニ令ス
大同元年十二月六日

奉天省長 臧式毅

吉林省公署訓令第五〇八號

永吉縣公署ニ令ス

長白山聖蹟ノ修理工事ハ已ニ竣工ヲ告ケ冬至ノ日ニ於テ報告ヲ豫定ナリ貴縣ハ典禮ニ依照シ祭品ノ準備ヲ爲スヘ

滿洲國政府公報日譯 第七十七號 大同元年十二月十七日 土曜日

シ其ノ必要費用ハ詳細目錄ニ依リ其ノ支出ヲ許ス該縣長ハ即時遵照シ並ニ民政廳蒙旗科ト協議ノ上處理スヘシ此ニ令ス
大同元年十二月十四日

吉林省長 熙洽

吉林省公署訓令(警字第五一七號)

警備第七旅ニ令ス

阿城居留ノ佛國天主堂宣教士トチンノ照會ニ接スルニ曰ク阿城ノ教會堂ハ事變ヨリ以來兵匪土匪ノ爲ニ蹂躪サレ非常ノ慘害ヲ受ケタルハ言フヲ待タサル所ナリ夫ノ名ツケテ軍隊ト稱スル者モ亦往々ニシテ軌外ノ行動アリ惟七旅十八團鄧團長ハ阿城ニ來着後第一ニ教會堂及外人生命ノ保護ヲ以テ前提トシ告示ヲ貼リ出シ十分ノ保護ヲ加ヘタリ數月以來其ノ庇護ヲ蒙ルコト深シ十月二十八日ノ如キハ匪徒八九十名アリ各銃器ヲ持シ僞ヲ軍隊ト稱シ料子ノ天主教會ヲ占據セリ教會内ノモノ已ムヲ得ス鄧團長ニ報告シタリ該團長ハ即時軍隊ヲ派遣シテ往勦セルニ該匪徒ハ早ク其ノ消息ヲ聞キ軍隊ノ到着セサル以前ニ已ニ逃竄セリ十一月七日ニ至リ又僞指揮官孫慶林ハ兵匪一千餘名ヲ率テ拉林ヨリ料子ニ竄入シ教會ヲ占據シタリ鄧團長此ノ消息ヲ聞キ即

時隊兵ヲ親督シ該匪ヲ擊潰セリ匪徒ノ委棄セル所ノ死傷者少カ
ラス教會ハ莫大ノ庇蔭ヲ受ケタルノミナラス地方ノ教民モ皆額
手稱慶セサルナシ此ノ如ク深ク大體ヲ曉ルノ軍官ハ實ニ國家ノ
干城ニシテ人民ノ保障ナリ敬教士欽佩感謝ニ任ルナシ其ノ整軍
練武堅忍不拔ノ精神護國衛民ノ功績ハ諒フニ貴長官ノ洞鑒スル
所茲ニ贊述セス惟阿城教民カ其ノ保護ヲ受ケタルノ徳ハ之ヲ
溥シテ言ハサルニ忍ヒス貴長官ヨリ相當ノ嘉獎ヲ與ヘ其ノ將來
ヲ勵マサレシコトヲ讀フ以テ敬教カ人ノ善ヲ沒セサルノ意ヲ見
サシニ貴長官ニ照會ス查照ノ上答覆ヲ賜ラハ幸ト云云ト查照
ルニ該團長力ヲ盡シテ勳匪シテ地方ヲ保衛シ外人ノ威嚇ヲ生シ軍
隊ノ光榮ヲ増ス照會文ヲ讀テ良ニ忻慰ヲ覺ユ該教士ニ照會ス
ル外該團長ニ對シ嘉獎ノ旨ヲ傳ヘ以テ激勵ニ資ス仍益奮勉シ永
ク名譽ヲ保ツヘシ此ニ令ス

大同元年十二月十四日

吉林省長 熙洽

昭和七年十二月二十三日發行
第三種郵便物認可

指令

民政部指令第五七二號(木字一六二〇號)

奉天省公署ニ令ス

輯安等四縣ヨリ提出セル水患表ヲ追送シ審査ヲ請フ件
來文附屬書類ハ均シク閱覽セリ輯安縣ノ水患豫防辦法ハ適當ト
認ム法庫縣ノ築堤計畫ハ七十餘里ニ亙ル大工事ニシテ莫大ノ經
費ヲ要ス縣當局ハ同縣士紳ト會同シ土地ノ情形ヲ觀察シ適當ノ
規畫ヲ定メテ之ヲ提出シ審査決定ヲ待ツヘシ蓋平縣南間ノ堤防
ハ財力ノ缺乏ニ因リ工事ノ中止ヲ致ス速ニ士紳ヲ招集シ必要ノ
經費ヲ調達シ工事ヲ繼續スヘシ若シ經費不足ノ場合ハ貴署ヨリ
補助ヲ與ヘ以テ竣功ヲ告クヘシ撫順縣境內ハ歷年水害ノ發ナシ
ト稱スルモ沿河ノ兩岸ハ仍附近ノ住民ニ令シ責任ヲ以テ毎年修
理ヲ行ヒ以テ患ヲ未然ニ防クヘシ該各縣ニ轉令シ指示ノ各項ニ
照ラシテ其ヲ實行セシメ以テ水患ヲ防クヘシ其ノ餘未報告ノ各縣
ニ對シテハ嚴重催促シ速ニ報告セシムヘシ附屬書類ハ留存ス此
ニ令ス

大同元年十二月八日

昭和七年十二月二十三日發行
第三種郵便物認可

民政部總長 戚式毅
代理部務次長 葆康

附 奉天省公署來文

輯安等四縣水患預防表ヲ追送シ審査ヲ請フ查スルニ奉天省水
患豫防ノ件ハ綏中縣等四十二縣ヨリ先後シテ境內水患近狀及
擬スル所ノ防禦方法ヲ表ニ記入シ送達シ來タリ已ニ轉送シタ
ル所ナリ茲ニ輯安等四縣ヨリ報告到着セルニ因リ指令ヲ與ヘ
並ニ未報告ノ各縣ヲ促シ調查報告セシメ以テ轉送ニ資スル外
原表及清摺等ヲ送達シ審査ヲ請フ謹テ民政部ニ呈ス

附 原表四部清摺一通(略ス)

奉天省長 戚式毅

大同元年十一月二十九日

民政部指令第五七二號(衛字一六二二號)

新京特別市公署ニ令ス

市内ニハ地方病ト認ムヘキ病名ナキヲ報告シ審査ヲ請
フ件

報告ノ趣瞭解ス此ニ令ス

大同元年十二月九日

民政部總長 戚式毅

代理部務次長 葆康

附 新京特別市公署來文

前ニ貴部第一三四五號指令ヲ奉スルニ曰ク來文閱悉ス查スル
ニ赤痢猩紅熱腸窒扶斯等ハ急性傳染病ニ屬ス肺炎砂眼等ハ普
通傳染病ニ屬ス土地ノ區別ナク隨處ニ染患ス決シテ一地方ニ
限リ流行スルモノニ非ラサレハ認メテ地方病ト稱スル能ハス
所謂地方病トハ一地域ニ限リ特殊ノ病ヲ發生シ某病ハ專ラ某
地域ニ流行スルモノヲ指シテ言フ例ヘハ朝鮮ノ肺二口瘧病
Dissonum Pulmonum 米國ノ錐蟲病 Amtriansche Typhus
Etiopsi 英國ノ佝僂病 Rachitis 等ノ如キ一區ニ限リ他處
ニハ僅ニ見ル所ノモノトス此ニ之ヲ知照ス所屬ニ轉令シ詳細
調查報告セシメ以テ考査ニ備フヘシ云云ト依テ衛生科ニ令シ
再三再四市内ノ官私立醫院ニ就テ調査セシメタルモ地方病ト
認ムヘキ病名ナシ茲ニ書面ヲ具シ審査備案ヲ請フ謹テ民政部
部總長ニ呈ス

大同元年十二月二十八日

新京特別市長 金璧東

民政部指令第五七三號(本字一六二三號)

新京特別市政公署ニ令ス

新京特別市下水道規則ヲ擬定シ備案ヲ請フ件
本文及附屬書類ハ閱覽セリ貴市擬スル所ノ規則ハ大體ニ於テ適當ナリ惟條文ノ詞意ニ則テ明ク欠クモノアリ第五條ノ如キハ文語曖昧ニシテ解釋シ難キノ嫌アリ茲ニ修正ヲ加ヘ本令ト共ニ送付ス遵照辦理スヘシ附屬書類ハ留存ス此ニ令ス

附 新京特別市下水道規則一部(略ス)
大同元年十二月九日

民政部總長 臧式毅
代理部務次長 葆康

附 新京特別市政公署來文

新京特別市下水道規則ヲ擬定シ審査ヲ請フ查スルニ本市下水道ハ元來相當ノ設備ヲ欠キ其ノ爲下水排洩ノ方法ナク市民衛生上ニ於テ殊ニ妨礙多シ現ニ敝署ニテ新京特別市下水道規則十六條ヲ擬定シ敷設ノ計畫ヲ立テ以テ本市ノ衛生ニ利セント欲ス新京特別市下水道規則一部ヲ提出シ審査備案ヲ請フ謹テ
臧民政部總長ニ呈ス

昭和七年十二月二十三日發行
第三種郵便物認可

附 新京特別市下水道規則一部(略ス)

新京特別市長 金壁東

大同元年十一月二日

民政部指令第五七七號(地字一六二九號)

黑龍江省公署ニ令ス

續發ノ救濟金八萬圓ヲ受領シ棉衣及食糧ヲ購入シ分配
情形ヲ報告ノ件

來文閱覽セリ報告スル所ニ據レハ水災救濟金八萬圓ヲ受領シ棉衣食糧ヲ購入シ分配救濟ヲナサントスルノ件ハ之ヲ認可ス務メテ購入ノ衣服食糧ノ數目及分配手續等ヲ報告スヘシ更ニ多大ノ款ヲ發シ以テ徹底救濟ヲ請フ一事ハ正ニ國務院ニ轉請中ナリ院令ヲ奉スルヲ俟テ指示ヲナスヘシ此ニ知照ス此ニ令ス

大同元年十二月九日

民政部總長 臧式毅
代理部務次長 葆康

附 黑龍江省公署來文

續發ノ救濟金八萬圓ヲ受領シタルニ因リ棉衣食糧ヲ購入シ分配
民ニ分配セント欲スルヲ報告シ審査ヲ請フ前ニ本省ノ災情重

昭和七年十二月二十三日發行
第三種郵便物認可

大ナルヲ以テ巨款ヲ支出シ救濟セラレシコトヲ請願ノ件ニ對シ貴部ノ指令ヲ奉スルニ曰ク申請文ハ已ニ閱覽セリ貴省ノ災情重大ナルヲ以テ巨款ヲ支出シテ救濟方ヲ請願セシ件ハ轉請ノ指示ヲ待テ再ヒ指令ヲナス前ニ支出セル貴省救濟費八萬圓ハ已ニ受領セリト先ツ災害最重キ區域ニ對シテ支配シ以テ災民ヲ救ヒ並ニ辦理ノ情形ヲ報告スヘシ云云ト查スルニ本省ハ去年事變ヨリ今日ニ至ル迄一年有餘兵劫匪患洪水ノ災ヲ被リ人民ノ疾苦極點ニ達ス多大ノ款ヲ支出シ特別ノ法ヲ設ケテ救濟ヲ行フニ非ラザレハ以テ蘇息ニ資スルニ足ラス現在時嚴冬ニ至ル災民野ニ遍シ饑ニ啼キ寒ニ號ス實ニ憫惻ニ堪ヘタリ前項續發ノ救濟金八萬圓ハ全額ヲ以テ棉衣食糧ヲ購入シ災情ノ輕重ヲ視テ分配シ以テ災民ヲ惠シ焦眉ノ急ヲ濟スヘシ本省災情ノ重キ災區ノ廣大ナルハ實ニ空前未タ有ラサルノ大禍ニシテ執政及貴部ヨリ屢次救濟金ヲ下賜サレタリト雖一回ノ分配ノミニテハ被災比較的重キ區域ハ極澤ノ普及ヲ期シ難ク且ツ杯水ヲ以テ車薪ノ火ヲ救フカ如ク恐ラクハ事ニ益ナシ多額ノ賑款ヲ續發シ以テ徹底救濟ニ資セラレシコトヲ請フ續發ノ救濟金八萬圓ハ全部棉衣食糧ヲ購入シテ之ヲ分配散放セントス購買ノ後テ俟テ其ノ分配方法ハ別案ヲ以テ報告スヘ

滿洲國政府公報日誌 第七十七號 大同元年十二月十七日 七曜日

キモ茲ニ棉衣食糧購入ノ各理由ヲ陳述シ審査備案ヲ請フ謹テ
民政部ニ呈ス
大同元年十一月十九日 黑龍江省長 韓雲階

執政府彙報

◎執政府內廷局咨

國務院宛

十二月六日第十四號府令ヲ奉スルニ陳曾壽ヲ任命シ執政府內廷局局長トナス此ニ令スト又十二月七日ニ諭ヲ奉ス內廷局局長陳曾壽未タ着任セサル以前ハ暫ク萬繩杖ヲシテ代理セシムト並ニ秘書廳ヨリ木刻印信一個ヲ轉發セラル其ノ文ニ曰ク執政府內廷局之印ト銅質小官印一個ハ其ノ文ニ曰ク執政府內廷局局長之印ト依テ十二月十五日ニ於テ執政府官制ノ規定ニ照ラン組織成立シ事務ヲ開始シ並ニ印信ヲ啓用セリ呈報スル外茲ニ函達ス查照アリ度並ニ總務廳ニ轉令シ公報ニ登載シ各方ニ通知アラシコトヲ請フ此ニ咨ス

大同元年十二月十五日

代理內廷局局長 萬繩杖

雜報

北滿水災救濟中央委員會彙報

北滿水災救濟寄附者芳名

(大同元年十二月)

北滿水災救濟中央委員會

第十四回 延吉警察廳

姓名	寄附金額
梁學貴	吉洋 九圓
崔玉瑛	同 一圓
連明	同 一圓
關瑞昌	同 一圓
王文藻	同 一圓
馮克揚	同 一圓
辛樹聲	同 一圓
王振英	同 五十錢
王寶鏞	同 五十錢
崔錫珪	同 五十錢
李懷德	同 五十錢

賀際開	同	五十錢
吳樹勛	同	五十錢
關瑞賢	同	五十錢
張永年	同	五十錢
吳登雲	同	五十錢
王敏中	同	五十錢
寧濟洲	同	五十錢
祝世卿	同	五十錢
宋占義	同	五十錢
王東愚	同	四十錢
王作良	同	一圓
穆成卿	同	一圓
張連科	同	六十錢
劉桂觀	同	六十錢
張耀宗	同	四十錢
王廷禎	同	四十錢
程慶祥	同	四十錢
鄭世英	同	四十錢
趙啓文	同	五十錢

張瑞麟	同	五十錢
原德鳳	同	五十錢
王樹南	同	五十錢
張興武	同	五十錢
喬長恩	同	五十錢
關喜發	同	三十錢
金權俊	同	三十錢
張鴻升	同	六十錢
彭述謙	同	六十錢
于鴻洲	同	五十錢
邱立合	同	五十錢
關雲璞	同	四十錢
楊錫林	同	四十錢
傅多謙	同	四十錢
李文海	同	四十錢
朱雲龍	同	三十五錢
于鴻恩	同	三十五錢
桂寶琴	同	三十五錢
計青洋	三十五圓五錢	

(銀二十六圓九十五錢)

吉林省濱江縣公安局

姓名	寄附金額
湯武涉	哈洋 九圓
馬烈武	同 一圓四十錢
張昭斌	同 一圓二十錢
張雲塘	同 一圓二十錢
李士培	同 一圓二十錢
馬烈武	同 一圓二十錢
張昭斌	同 一圓二十錢
陳寶東	同 七十錢
金貽穀	同 七十錢
趙鍾異	同 六十五錢
趙濟安	同 六十五錢
鞠有方	同 六十五錢
李先春	同 六十五錢
李萬首	同 六十錢
吳作民	同 六十錢

楊春和	同	六十錢
黃景春	同	五十二錢
馬玉麟	同	五十二錢
賀烈	同	五十二錢
黃開忱	同	五十二錢
周儀甫	同	五十四錢
陳尙清	同	四十八錢
修遇春	同	四十八錢
王民偉	同	四十八錢
鄭雲才	同	四十八錢
張慶升	同	四十八錢
仲肇明	同	四十二錢
程學孟	同	四十二錢
費世海	同	四十二錢
高永齡	同	四十二錢
張大壽	同	一圓
全普俊	同	六十錢
張春榮	同	六十錢

關恩	同	二十六錢
周希久	同	四十八錢
楊學久	同	六十錢
崔厚級	同	八十錢
林學久	同	一圓二十錢
鄭純玉	同	六十錢
戴慶海	同	一圓十錢
林友松	同	一圓十錢
林成	同	一圓十錢
趙成	同	一圓十錢
洪秀山	同	六十二錢
常祥	同	六十二錢
王萬祥	同	六十二錢
蔣蔭梧	同	六十二錢
印山	同	六十二錢
索毓	同	三十九錢
紀激	同	三十九錢
苗敬	同	三十九錢
沈念慈	同	三十九錢
裴宗和	同	三十六錢

曹爾述	同	五十二錢	王富春	同	三十六錢	李德魁	同	四十六錢
王玉標	同	五十二錢	劉廷奎	同	三十六錢	權而升	同	六十五錢
姚蔭林	同	五十二錢	吳華東	同	三十六錢	安而行	同	二十四錢
衣桂林	同	五十二錢	葛自偉	同	三十六錢	韓著言	同	二十六錢
周榮久	同	四十六錢	張自銘	同	三十六錢	劉鏡佩	同	二十二錢
張作銘	同	四十六錢	王鶴田	同	六十二錢	秦家桐	同	七十八錢
王仲一	同	四十六錢	許煥彩	同	四十六錢	關富厚	同	四十六錢
陳玉崑	同	四十六錢	郭維屏	同	三十六錢	徐德育	同	三十九錢
王漢邦	同	四十一錢	姜英霖	同	八十錢	王錫三	同	二十六錢
白瀛洲	同	四十一錢	趙憲綸	同	六十錢	計哈洋六十五圓十八錢		
魏凌貴	同	四十一錢	高齊寬	同	四十錢	(銀五十二圓四十五錢)		
莊文郁	同	四十一錢	王連昌	同	四十錢			
陳智英	同	四十一錢	趙松濤	同	四十錢			
伊誠明	同	四十一錢	楊澤田	同	四十錢			
李序珂	同	四十一錢	任季平	同	三十錢			
趙榮奎	同	四十一錢	劉寶賢	同	三十錢			
趙憲章	同	三十六錢	馬星隆	同	七十八錢			
高洪章	同	三十六錢	王洪度	同	四十錢			
王德興	同	三十六錢	毛星耀	同	二十六錢			

大同元年十二月十七日發行
第三編 郵政 郵票 郵費

額稔縣地方財務處

于德興	同	五十錢	賈興閣	同	二十錢	韓升堂	同	三十錢
于安本	同	三十錢	于安本	同	二十錢	蘇振寰	同	五十錢
沙德勝	同	十八錢	曲逢源	同	十五錢	申佐才	同	三十錢
高宗慶	同	二十二錢	楊慶霖	同	四十錢	白浩然	同	三十錢
姜益三	同	十八錢	胡鳳岐	同	二十四錢	魏福林	同	二十錢
魏鼎汾	同	二十二錢	王蔭豐	同	二十二錢	王貴山	同	二十錢
王晉階	同	十八錢	任鵬舉	同	二十二錢	杜伯林	同	五十錢
于海濤	同	二十七錢	呂文中	同	二十二錢	曹善福	同	三十錢
台憲義	同	二十錢				王如九	同	二十錢
林顯深	同	二十錢				張文	同	三十錢

額稔縣公安局	姓名	寄附金額
	杜榮斌	大洋一圓
	林振山	五十錢
	胡蓬閣	五十錢
	杜維恕	五十錢
	吳常吉	三十錢
	范連貴	五十錢
	關峯林	三十錢
	曹鳳山	三十錢

額稔縣公署	姓名	寄附金額
	趙隆福	永洋七圓二十錢
	何世繩	八十錢
	李景曉	八十錢
	王承霖	八十錢

額稔縣地方財務處	姓名	寄附金額
	王	八十錢
	劉永鈞	四十錢
	楊茂祿	四十錢
	劉文明	三十錢
	關維翰	三十錢
	劉鼎非	二十錢

額稔縣公署	姓名	寄附金額
	張	三十錢
	關希斌	五十錢
	張鼎榮	五十錢
	陳寶昌	三十錢
	王繼明	三十錢
	張魁武	三十錢
	王寶春	三十錢
	盧鳳閣	三十錢
	崔雲青	五十錢
	雷香閣	三十錢

額稔縣公署 第七十七號 大同元年十二月十七日 土曜日

高 雨 林 同 三十錢
 安 慶 武 同 三十錢
 潘 雲 峰 同 三十錢
 計 吉洋二十八圓四十錢
 (銀二十一圓八十四錢六厘)

(銀三圓六十九錢二厘)

長嶺縣公署

姓 名 寄附金額
 賈 樹 椿 吉洋 七圓二十錢
 黃 文 麟 同 一圓四十錢
 韓 光 榮 同 一圓
 金 英 民 同 八十錢
 魏 振 德 同 五十錢
 王 肇 慶 同 五十錢
 計 吉洋十一圓四十錢
 (銀八圓七十六錢九厘)

累計 銀一百十三圓四十錢七厘
 通計 銀二萬五百四十八圓五十錢
 八厘
 金二百六十二圓三十二錢

舒蘭縣公安局
 姓 名 寄附金額
 馬 寶 山 吉洋 一圓
 李 家 培 同 五十錢
 趙 克 成 同 五十錢
 劉 遵 九 同 四十錢
 劉 子 陽 同 四十錢
 王 鶴 軒 同 四十錢
 趙 維 藩 同 四十錢
 馬 玉 成 同 四十錢
 張 鳳 舉 同 四十錢
 戚 如 棊 同 四十錢
 計 吉洋四圓八十錢

大同元年十二月二十日發行 第三種郵便物認可

滿洲國政府公報日譯

大同元年十二月二十日 第七十八號 火曜日

執 政 令

茲ニ參議府ノ諮詢ヲ經テ阿片緝私法ヲ制定シ之ヲ公布セシム

執政 溥儀印

大同元年十二月二十日
 國務總理 鄭孝胥
 民政部總長 臧式毅
 財政部總長 熙 洽

阿片緝私法

第一條 專賣官員ハ阿片法違反者ト認メタル者若ハ其ノ犯罪ニ係ル阿片及阿片吸食器具ヲ發見シタルトキハ本法ニ依リ之ヲ逮捕又ハ押收スヘシ
 專賣官員前項ニ依リ逮捕シタル者及押收セル物件ハ之ヲ最寄

警察官署ニ送致スヘシ
 第二條 專賣官員ハ所有者不明若ハ所有者所在不明ノ阿片及阿片吸食器具ヲ發見シタルトキハ之ヲ押收スヘシ
 前項ノ押收物件ハ專賣公署ノ所在地外ニシテ已ムヲ得サル事情アルトキハ最寄警察官署ニ之ヲ送致スルコトヲ得
 第三條 前條ノ物件ハ專賣官署長又ハ送致ヲ受ケタル警察官署長ニ於テ之ヲ公示シ其ノ公示期間内ニ所有權ヲ主張スル者ナキトキハ國庫ニ歸屬ス
 前項ノ公示ハ物件ノ名稱種類數量形狀及發見場所日時等成ルヘク其ノ物件ヲ知ルニ容易ナル事項ヲ詳記シ十四日間最寄揭示場ニ揭示スヘシ
 第四條 警察官署長ハ前條ニ依リ國庫ニ歸屬シタル阿片及阿片吸食器具ヲ最寄專賣官署ニ引渡スヘシ
 警察官署長前項ノ引渡ヲ爲ストキハ事件別ニ其ノ種類數量國庫歸屬ノ年月日ヲ記シタル書類ヲ添付スヘシ
 第五條 專賣官署長又ハ警察官署長ハ第三條ノ公示期間中ニ權

利ノ主張アリタル場合ハ事實ヲ審査シ之ヲ權利者ニ返還スヘシ

第六條 專賣官員ハ阿片法違反ノ嫌疑アリト認ムル場合ハ搜索ヲ爲シ必要アルトキハ嫌疑者又ハ參事人ヲ訊問スルコトヲ得

第七條 專賣官員搜索訊問押収又ハ逮捕ヲ爲ストキハ其ノ身分ヲ證明スヘキ證據ヲ携帶シ要求アルトキハ之ヲ提示スヘシ

第八條 專賣官員長ハ必要ト認ムルトキハ專賣官員ニ武器ヲ携帶セシムルコトヲ得

第九條 專賣官員搜索又ハ押収ヲ爲スニ當リ必要アリト認ムルトキハ警察官吏緝私隊又ハ軍隊ニ應援ヲ求ムルコトヲ得

第十條 警察官吏其ノ職務執行ニ當リ所有者不明又ハ所有者所在不明ノ阿片及阿片吸食器具ヲ發見シタルトキハ第一條乃至第五條ノ規定ヲ準用ス

第十一條 鹽務官員稅務官員及稅關官員其ノ職務執行ニ當リ阿片法違反者ト認メタル者若ハ所有者不明又ハ所有者所在不明ノ阿片及阿片吸食器具ヲ發見シタルトキハ第一條乃至第五條ノ規定ヲ準用ス

第十二條 本法ニ別段ノ規定アル場合ノ外搜索押収及訊問ニ付

大同元年十二月二十六日發行 第三種郵便物認可

テハ刑事訴訟法ノ規定ヲ準用シ逮捕ニ付テハ檢察廳調度司法警察章程ノ規定ヲ準用ス

第十三條 本法ハ阿片法施行ノ日ヨリ之ヲ施行ス

專賣官員身分證票樣式

第 號
專賣官員之證
之印
官職 何 某
生年月日

茲ニ參議府ノ諮詢ヲ經テ查獲私土獎勵規則ヲ制定シ之ヲ公布セシム

執政 溥儀印

大同元年十二月二十日

國務總理 鄭孝胥
財政部總長 羅 治
民政部總長 戚式毅

查獲私土獎勵規則

第一條 本令ニ於テ私土トハ阿片法違反ニ係ル阿片及所有者不明又ハ所有者所在不明ノ阿片ヲ謂フ

第二條 私土ヲ官ニ告ケタル者又ハ取締官員ニシテ私土ヲ查獲シタル者ニハ本令ニ依リ獎勵金ヲ支給ス

第三條 私土ハ專賣官署ニ於テ之ヲ換價シ其ノ價額中ヨリ保管運搬其ノ他ニ要シタル費用ヲ控除シ殘餘金額ノ十分ノ六ヲ獎勵金トズ

第四條 前條ノ獎勵金ハ左ノ區別ニ從ヒ專賣官署ニ於テ之ヲ支給ス

- 一 獎勵金ハ其ノ十分ノ七ヲ官ニ告ケタル者ニ十分ノ三ハ查獲ニ從事セル官署ノ官員ニ之ヲ支給ス但シ官ニ告ケタル者無キ場合ハ獎勵金全額ヲ查獲ニ從事セル官署ノ官員ニ支給ス
- 二 二以上ノ官署ニ於テ協力シテ查獲シタル場合ハ獎勵金額ノ十分ノ七ヲ官ニ告ケタル者ニ支給シ其ノ殘餘額ヲ查獲ニ從事セル人員ニ比例シ各官署ニ分配ス但シ官ニ告ケタル者無キ場合ハ其ノ獎勵金全額ヲ查獲ニ從事セル人員ニ

比例ノ分配ス

- 三 官署ノ官員ニ支給スル前二號ノ獎勵金ハ其ノ功績ヲ考査シ各官署ノ長官適當ニ之ヲ決定支給ス
- 四 官ニ告ケタル者ノ獎勵金ハ受告ノ官署長ニ送付シ之ヲ本人ニ支給ス
- 第五條 本規則ハ阿片法施行ノ日ヨリ之ヲ施行ス

茲ニ參議府ノ諮詢ヲ經テ稅捐局名稱改正ノ件ヲ制定シ之ヲ公布セシム

執政 溥儀印

大同元年十二月二十日

國務總理 鄭孝胥
財政部總長 羅 治

稅捐局名稱改正ノ件

附表稅捐局名稱位置及管轄區域表稅捐局名ノ欄中「長春稅捐局」ヲ「新京稅捐局」ト改ム

本令ハ公布ノ日ヨリ之ヲ施行ス

茲ニ參議府ノ諮詢ヲ經テ滯納田賦及營業稅並ニ附加雜款免除令ヲ制定シ之ヲ公布セシム

執政 溥儀印

大同元年十二月二十日

國務總理 鄭孝胥

財政部總長 熙洽

教 令第一百十八號

滯納田賦及營業稅並ニ附加雜款免除令

第一條 大同元年六月三十日以前ニ於テ納付スヘキ田賦及營業稅並ニ附加雜款ニシテ大同元年十一月一日迄ニ未タ納付セザルモノハ國稅タルト地方稅タルトヲ問ハス總テ之ヲ免除ス
第二條 前條ニ於テ田賦及營業稅附加雜款ト稱スルハ田賦其ノ他土地ニ賦課スル一切ノ稅捐及其ノ附加捐營業稅及營業稅ノ性質ヲ有スル稅捐並ニ其ノ各罰款ヲ謂フ
第三條 本令ニ依リ納付ヲ免除セラルヘキモノニシテ大同元年十一月一日以後納付シタルモノハ之ヲ還付ス

昭和七年十二月二十六日發行
第三種郵便物認可

第四條 本令施行ニ關シ必要ナル規定ハ國稅ニ付テハ財政部總長地方稅ニ付テハ民政部總長又ハ興安總署總長之ヲ定ム

第五條 本令ハ公布ノ日ヨリ之ヲ施行ス

茲ニ參議府ノ諮詢ヲ經テ田賦及附加雜捐稅率半減令ヲ制定シ之ヲ公布セシム

執政 溥儀印

大同元年十二月二十日

國務總理 鄭孝胥

財政部總長 熙洽

教 令第一百十九號

田賦及附加雜捐稅率半減令

第一條 田賦其ノ他土地ニ賦課スル一切ノ國稅ハ大同元年度分ニ限リ其ノ稅率ヲ半減ス
第二條 大同元年度分田賦及土地雜款ニシテ從前ノ稅率ニ依リ已ニ納付シタルモノハ其ノ半額ヲ還付ス
第三條 本令施行ニ關シ必要ナル規定ハ財政部總長之ヲ定ム
第四條 本令ハ公布ノ日ヨリ之ヲ施行ス

昭和七年十二月二十六日發行
第三種郵便物認可

茲ニ參議府ノ諮詢ヲ經テ警費鹽捐廢止ノ件ヲ制定シ之ヲ公布セシム

執政 溥儀

大同元年十二月二十日

國務總理 鄭孝胥

財政部總長 熙洽

教 令一百二十號

警費鹽捐廢止ノ件

警費鹽捐ハ之ヲ廢止ス

本令ハ大同元年十二月一日ヨリ之ヲ施行ス

茲ニ參議府ノ諮詢ヲ經テ契稅罰則適用停止ノ件ヲ制定シ之ヲ公布セシム

執政 溥儀印

大同元年十二月二十日

國務總理 鄭孝胥

財政部總長 熙洽

教 令第一百二十一號

契稅罰則適用停止ノ件

契稅條例第七條ノ規定及之ニ基ク罰則ハ大同元年十二月一日ヨリ大同二年六月三十日迄ノ期間其ノ適用ヲ停止ス
本令ハ大同元年十二月一日ヨリ之ヲ施行ス

院 令

院 令第十九號

茲ニ建國公債發行規定修正ノ件ヲ制定シ之ヲ公布ス

大同元年十二月十六日

國務總理 鄭孝胥

建 公債發行規程修正ノ件

院令第十七號建國公債發行規程中左ノ通修正ス

第十二條第一項中「募入決定ノ時」ヲ改メテ「大同元年十二月二十日」トナシ「大同元年十二月二十日」ヲ改メテ「大同二年一月十日」トナス
本令ハ大同元年十一月十九日ヨリ施行ス

訓令

興安總署訓令第一八五號(興政地第一二九號)

興安東分省長ニ令ス
北南

國務院法制局ノ來函ニ接スルニ曰ク我國建設ヨリ以來狀況良好ニシテ邦基確定セリ此レ中外ノ共ニ睹テ咸知ル所ナリ現在既ニ歲暮ニ至ル滿洲國年報編纂ノ必要アリ此ニ因リ各方面ニ對シテ資料ノ搜集ヲ請ヘリ貴署モ亦各屬ニ轉令シ左記事項ヲ按テ詳細ニ調査報告セシメテ編纂ニ便宜ヲ與ヘラレ度云ト依テ分令スル外貴分省長ハ本令ヲ遵照シ所屬ニ轉令シ大同二年一月十日以前ニ左記事項ヲ按テ詳細調査ノ上本署ニ送達シ以テ取纏メ轉送スルニ便スヘシ遲延スル勿レ此ニ令ス

附 調査事項表一枚

調査事項左ノ如シ

地理ニ屬スル者

甲 國土

一 位置

二 周圍

昭和七年十二月二十六日發行
第三種郵便物認可

- 三 地勢
- 四 地質
- 五 面積
- 六 地圖
- 乙 戶口
 - 一 概況
 - 二 總戶口數
 - 三 行政區劃別戶口數
 - 四 民族及國籍別戶口數
 - 五 職業別戶口數
 - 六 主要都市戶口數
 - 七 出生及死亡數(性別 行政區劃別)
- 丙 氣象
 - 一 概況
 - 二 觀測所別氣象
- 行政ニ屬スル者
 - 甲 地方行政
 - 一 概況
 - 二 地方行政區劃ハ固有ノ族箭ヲ以テ標準トナス其ノ已

昭和七年十二月二十六日發行
第三種郵便物認可

ニ區村ヲ劃分シタル者ハ區村ヲ以テ標準トナス

三 地方行政制度ハ政府ノ公佈シタル制度ヲ以テ標準トナス

四 官吏及公吏

土木ニ屬スル者

甲 土木行政

乙 道路改修

丙 都市施設

丁 港灣修築

戊 治水

己 水道

庚 建築

交通及通信ニ屬スル者

甲 總說

乙 道路及橋梁

丙 驛站

社會事業ニ屬スル者

甲 總說

乙 社會事業機關

大同元年十二月十二日

興安總署總長 齊默特色木不勒

指令

興安總署指令第一二九號(興政地第一三三號)

興安南分省長ニ令ス

東科前旗行政區域ヲ接收スルニ付奉天省ニ移牒シテ廉平法庫兩縣ニ知照ヲ請フ件
申請文ハ閱覽セリ東科前旗區域ノ接收及奉天省ニ移牒シ各屬ニ知照ノ件ハ施行シ得ヘキ付之ヲ許可ス查スルニ東科後旗ノ二道河子ヨリ哈拉沁屯一帶ニ至ル區域及兩縣境內所在ノ王公陵墓モ亦同時ニ接收管理スヘシ該兩旗ニ令シ互ニ相補助シ會同シテ接收スルヲ要トス並ニ貴分省長ハ警務科衛生係長魯拉嗎札トヲ派遣シテ監視セシメ並ニ一切指導ヲナサシムヘシ民政部奉天省公署ニ查照スル外茲ニ注意事項ヲ附發スルニ付遵照辦理シ隨時辦理情況ヲ報告スヘシ此ニ令ス
大同元年十二月十五日

興安總署總長 齊默特色木不勒

接收時ノ注意事項

- 一 該兩旗長ハ康平法庫兩縣公署ニ對シ先ツ接收日取ヲ通知シ並ニ駐在中ノ警察保衛隊等ノ撤退ヲ請ヒ人民ニ曉諭シテ誤會ヲ生スルヲ免ルヘシ
- 二 保衛團入境後ハ直ニ原有ノ警團ヲシテ退去セシメ適當ノ地點ヲ擇テ保衛團ヲ分駐セシメテ地方ノ治安維持ヲ引繼キ嚴密ニ防備ヲナスヘシ
- 三 分省公署ニテ佈告ヲ印刷シ廣ク之ヲ張出シ左記ノ宣傳要旨ニ照シ割切曉諭シ被接收各地人民ヲシテ康法兩縣管轄ヲ離レ該兩旗管轄ニ歸シタルノ意義ヲ週知セシム
- 四 哈拉沁屯等ノ集鎮固有ノ農商會等ノ自治團體ハ其ノ舊ノ如ク存立スルヲ許ス
- 五 被接收各地人民ノ動靜ヲ體察シ適當ニ開導及防範ヲナスヘシ
- 六 監視及指導員ハ接收終了スルヲ俟テ分省公署ニ歸ルヘシ
宣傳要旨
- 一 被接收各地地方ハ敕令ニ依テ該兩旗管轄ニ劃歸シタルノ前後事情ヲ知ラシムヘシ
- 二 我國ハ友軍ノ援助ニ賴リ多年東北ニ蟠據シタル惡軍閥及其

昭和七年十二月二十六日發行
第三種郵便物認可

ノ除孽ハ全部潰滅シ滿洲國ノ治安ハ完全ニ維持スルコトヲ得タリ三千萬民衆ハ王道樂土建設上ニ向テ勇躍邁進中ナルヲ知ラシムヘシ

三 義勇軍ト自稱スルノ賊匪ハ已ニ根本ヨリ絶滅シタリ今後治安維持ノ保衛團ハ規律嚴肅ニシテ住民ニ對シ毫モ危害ヲ加ヘ或ハ不當ノ要求ヲ爲スコトナキヲ知ラシムヘシ

四 新國家建設ノ主旨ハ第一ニ順天安民ヲ主トナス施政ハ必ス真正ノ民意ニ循テ凡ソ新國家領土内ニ居住スル者ハ皆種族ノ差別ナク尊卑ノ區別ナシ均シク平等ノ待遇ヲ享ク旗内ノ住民ハ宜シク此建國大義ヲ體シ各其ノ生業ニ安ンスヘキヲ知ラシムヘシ

附 興安南分省公署來文

東科前旗ニ劃歸セル行政區域ヲ接收スルヲ報告シ並ニ奉天省ニ移牒シ康平法庫兩縣ニ知照方ヲ請求等ノ各情況ヲ報告シ審查ヲ請フ竊ニ查スルニ敵省所屬ノ東科前旗ノ新行政區域ハ早ク敕令ヲ以テ其ノ劃定ヲ公佈セラレタリ惟本年夏秋ヨリ以來該地方ハ屢匪賊ノ擾害ニ遭ヒ障礙相繼テ發生セリ故ヲ以テ遲レテ今日ニ至ルマテ尙未タ接收セシムルニ該旗及康平ヲ佔據スル義勇軍ハ日本軍之ヲ擊散シ匪首高專員モ亦捕虜トナリ

昭和七年十二月二十六日發行
第三種郵便物認可

地方漸ク安靜ニ歸ス亟ニ秩序ヲ維持シ行政ヲ整頓スヘシ但シ康平縣ハ此レヨリ前匪賊ノ爲重大ナル破壞ヲ受ケ殆ント無政府狀態ニ陥ル東科前旗ノ政務ハ康平ト共ニ停滯ノ儘ニ放任シ難シ茲ニ敵省ハ該旗長ニ令シ積極的ニ庶政ヲ整頓シ並ニ該旗區域ノ接收ヲ命ジタリ惟接收以前ニ在テハ須ク奉天省ニ照會シ康平法庫兩縣ニ轉令シ會同シテ引繼方ヲナサシメ以テ爭議ノ發生ヲ免ル茲ニ東科前旗行政區域接收ニ付奉天省ニ照會シ康平法庫兩縣ニ知照アラントヲ請フノ理由ヲ報告シ審查施行ヲ請フ謹テ興安總署ニ呈ス

興安南分省長 業喜海順

大同元年十二月三日

公函 咨呈

興安總署公函(興政地第一三三號)

奉天省公署宛

前略陳者興安南分省長業喜海順ノ具申ニ據ルニ曰ク康平一帯ニ蟠據セル匪賊ハ既ニ掃蕩サレ地方肅清セリ東科前後兩旗管轄ニ劃歸ノ區域即チ康平縣ノ二道河子哈拉沁屯ヨリ南ハ法庫縣ノ大

屯十家子ニ至ル以西ノ地區及該兩旗ノ康法各縣境内ニ在ル王公陵墓ハ速ニ之ヲ接收シ以テ治理ヲ謀ラントス請フ各屬ニ轉函知照セラレ度ト查スルニ興安省管轄區域ハ既ニ敕令ニテ公佈セラレ現在次第ニ接收シツツアリ惟康法兩縣ハ以前匪賊充斥シ地方不穩ナリシ爲今日迄接收ヲナサス前邊ノ事情ニ因リ一日モ早ク接收シ以テ功令ニ符スヘシ指合ヲ與フル外貴公署ニ照會シ康法兩縣ニ轉令知照シ引渡ヲ爲サシメラレントヲ幸トス

興安總署總長 齊默特色木丕勒

大同元年十二月十五日

興安總署咨(興政地第一三一號)

民政部宛

興安南分省長業喜海順ノ具申ニ據ルニ曰ク康平一帯ニ蟠據セル匪賊ハ已ニ肅清シタルハ東科前後兩旗管轄ニ劃歸スルノ區域即チ康平縣ノ二道河子哈拉沁屯ヨリ南ハ法庫縣ノ大屯十家子ニ至ル以西地域及該兩旗ノ康法縣境内ニ在ル王公陵墓ハ一日モ早ク接收シ以テ治理ヲ謀ラサル可ラス請フ轉令ノ上所屬ニ知照アリ度ト查スルニ興安省管轄區域ハ夙ニ敕令ヲ以テ公佈セラレ既ニ次第ニ接收レテ、アリ惟康法二縣ハ以前匪賊充斥シ地方不穩

ナリシ爲今日迄尙接收ヲナサス上迷ノ理由ニ因リ一日モ早ク接
收シテ功令ニ符スヘシ茲ニ貴部ニ咨請スル所ハ奉天省長ニ移
牒シ康法兩縣ニ轉飭知照シ引繼セシメラレシト實ニ切料スル
所ナリ

興安總署總長 齊默特色木不勒

大同元年十二月十五日

雜報

○用度科購買物品(十二月十五日決定)

一 三號型書類戸棚 一〇〇個 銀 二、六九〇圓

山葉洋行納

一 滿洲國政府公報(滿文ノ) 二九四、〇〇〇部 銀五、七

九一圓 川口印刷所請負

一 帶皮外一點 銀 一、〇六八圓 田中商會新京支店納

昭和七年十二月二十六日發行
第三種郵便物認可

滿洲國政府公報日譯

大同元年十二月二十一日
第七十九號 水曜日

任免辭令

任奉天省公署參事官 敍簡任二等	金 毓 綬	任吉林省公署理事官 敍簡任二等	榮 孟 枚
任奉天省公署參事官 敍簡任二等	程 元 植	吉林省公署實業廳長ヲ命ス	
任奉天省公署參事官 敍簡任二等	王 茲 棟	任吉林省公署理事官 敍簡任二等	王 啓 偕
任奉天省公署參事官 敍簡任二等	張 書 翰	吉林省公署教育廳長ヲ命ス 敍簡任二等	王 者 興
任吉林省公署參事官 敍簡任二等	孫 輔 忱	任吉林省公署參事官 敍薦任七等	高 乃 濟
		任吉林省公署參事官 敍薦任五等	

任吉林省公署秘書官 敍薦任六等	羅 振 邦	吉林省公署總務廳勤務ヲ命ス	郭 進 修
任吉林省公署秘書官 敍薦任七等	吳 峙	吉林省公署總務廳勤務ヲ命ス	牛 桂 榮
任吉林省公署秘書官 敍薦任七等	誠 勤	吉林省公署總務廳勤務ヲ命ス	曹 啓 蔚
任吉林省公署秘書官 敍薦任七等	李 錫 璋	任吉林省公署秘書官 敍薦任八等	徐 家 桓
任吉林省公署秘書官 敍薦任七等	何 春 魁	任吉林省公署事務官 敍薦任六等	周 雲 溪
任吉林省公署秘書官 敍薦任七等		吉林省公署總務廳勤務ヲ命ス	

昭和七年十二月二十八日發行
第三種郵便物認可

昭和七年十二月二十八日發行
第三種郵便物認可

任吉林省公署事務官 敍薦任八等	馬 江	吉林省公署總務廳勤務ヲ命ス	任吉林省公署事務官 敍薦任七等	山 本 紀 綱
任吉林省公署事務官 敍薦任八等	駱 家 驥	吉林省公署總務廳勤務ヲ命ス	任吉林省公署事務官 敍薦任七等	熊 希 堯
任吉林省公署事務官 敍薦任七等	丁 吾	吉林省公署民政廳勤務ヲ命ス	任吉林省公署事務官 敍薦任七等	周 敬 熙
任吉林省公署事務官 敍薦任七等	陳 汝 瓚	吉林省公署民政廳勤務ヲ命ス	任吉林省公署事務官 敍薦任七等	徐 堯 麒
任吉林省公署事務官 敍薦任七等	根 本 成 一	吉林省公署民政廳勤務ヲ命ス	任吉林省公署事務官 敍薦任八等	
任吉林省公署事務官 敍薦任七等		吉林省公署民政廳勤務ヲ命ス		

任吉林省公署事務官

張 芳

敍薦任七等

任吉林省公署事務官

孫 寶 璋

吉林省公署警務廳勤務ヲ命ス
大同元年八月一日

岩 島 勇 太 郎

任吉林省公署事務官

竹 內 源 次 郎

任吉林省公署事務官

張 瑞 忱

任吉林省公署事務官

桑 烟 忍

吉林省公署警務廳勤務ヲ命ス
大同元年八月八日

任吉林省公署事務官

張 瑞 忱

任吉林省公署事務官

桑 烟 忍

敍薦任七等

吉林省公署實業廳勤務ヲ命ス

國 分 堅

吉林省公署警務廳勤務ヲ命ス
大同元年十月三十一日

任吉林省公署技正

訓 令

敍薦任八等

吉林省公署實業廳勤務ヲ命ス

民政部訓令第四〇〇號之一(本字一六三八號)

大同元年九月二十三日

奉 天 吉 林 省 公 署 二 令 五 黑 龍 江

昭和七年十二月二十八日發行
第三種郵便物認可

昭和七年十二月二十八日發行
第三種郵便物認可

本部ハ地方行政ノ進行程度及地方實施狀況ヲ考查スル爲メ旬報表式ヲ規定シ各縣ニ通分シテ記入報告ヲ命シタリ惟旬報表内ニ土木交通ノ一欄アリ各縣ヨリ記入報告スルモノアリト雖簡略ニシテ考查ニ供シ難キモノ多シ茲ニ土木工事ノ現在狀況並ニ將來ノ改進ヲ計ル爲メ本部ニテ別ニ土木月報表式ヲ制定シ本令ト共ニ送付ス速ニ各市政公署併ニ各縣署ニ轉令シ表式ノ說明ニ依リ毎月記入報告スルヲ要トス又本部ハ土木一項ニ關シテハ特ニ專務員ヲ設ケ各省縣市ノ土木工事即チ道路橋梁河堤港灣水道等ノ如キ及其ノ他公有建築等ニ對シ均シク考查監督ノ必要アリ現在道路河川各法ヲ起草中ニテ以テ遵守ニ資セントス道路河川各法ノ未タ頒布セサル以前ハ以上各項ノ大工事ニ關シテハ各縣市ノ執行機關ニ轉令シ隨時設計圖及仕様書ヲ貴署ニ送付セシメ本部ニ轉報シ本部ノ認可ヲ俟テ始メテ建築ニ着手スヘシ緊要ニ關セサルノ工事ハ貴署ニテ之ヲ認可シ實施ノ後貴署ヨリ本部ニ報告シ備案ヲ請フテ以テ考查ニ備フ茲ニ月報表式五十七部ヲ送付ス各屬ニ轉令シ遵照セシムヘシ此ニ令ス

附 土木月報表式五十七部(略ス)

大同元年十二月二十二日

滿洲國政府公報日曆 第七十九號

大同元年十二月二十一日

水曜日

七

民政部總長 臧式毅
代理部務次長 葆 康

民政部訓令第四〇〇號之二(本字一六三八號)

東省特別區長官公署
新京特別市政公署ニ令ス
哈爾濱市政籌備所

本部ハ土木工事ノ現在狀況ヲ考查シ並ニ將來ノ改進ヲ計ル爲メ土木月報表式ヲ規定シ本令ト共ニ送付スルニ付所屬ニ轉令シ表式ノ說明ニ遵ヒ毎月詳細ニ記入報告スルヲ要トス本部ハ土木一項ニ關シテハ特ニ專務員ヲ設ケ各省市縣ノ一切土木工事即チ道路橋梁河堤港灣水道等ノ如キ其ノ他公有建築ニ對シ均シク考查監督ノ必要アリ現在道路河川各法ヲ起草中ニテ以テ遵守ニ資セントス道路河川各法ノ未タ頒布セサル以前ハ以上ノ各種大工事ニ關シテハ所屬執行機關ニ轉令シ隨時設計圖及仕様書ヲ貴署ニ送ラシメ本部ニ轉送シ本部ノ認可ヲ俟テ始メテ工事ニ着手スヘシ但シ緊要ニ關セサルノ工事ハ貴署ニテ之ヲ認可シ實施ノ後仍貴署ヨリ本部ニ報告シ備案ヲ請フテ以テ考查ニ備フ茲ニ月報表式五十七部ヲ送付ス所屬ニ轉令シ遵照セシムヘシ此ニ令ス

附 土木月報表式五十七部(略ス)

大同元年十二月十二日

民政部總長 毅式毅
代理部務次長 葆康

民政部訓令第四〇一號(木字一六四一號)

吉林省公署ニ令ス

貴省ヨリ以前轉送セル長嶺等七縣ノ水患豫防法ハ餘リ簡略ニ過キ
キ考査ニ供シ難キニ因リ已ニ指令ヲ發シ該各縣ニ轉令シ指示セ
ル各項ニ照シテ別ニ報告表ヲ作成スルヲ命シタリ現在兩月ノ久
ニ及フモ長嶺諸縣モ尙未タ報告ヲナササルノミナラス其ノ他ノ
各縣モ亦今日迄報告ナキハ殊ニ延緩ノ至ナリ此ノ防水計畫ハ國
計民生ト至大至深ノ關係アルニ因リ本部ハ全般ノ考査ヲ俟テ以
テ設計ニ資セントス貴省ハ各屬ニ轉令シ速ニ詳細調査セシメ之
ヲ轉報シテ考査ニ備フヘシ此ニ令ス

大同元年十二月十二日

民政部總長 威式毅
代理部務次長 葆康

司法部訓令第四一五號

昭和七年十二月二十八日發行
第三種郵便物認可

東省特別區高等法院長ニ令ス

貴院ハ左記各項ニ對シ命令ニ遵テ處理セス故ニ本部ノ事務進行
上ニ於テ多大ノ支障ヲ來セリ其ノ原因ヲ查スルニ主管者辦事ノ
粗忽ニ因ルト雖貴院長モ亦平素監督不行届ノ咎ヲ免ルヲ得ス今
後ハ務メテ特別ニ注意シ再ヒ此種事態ヲ發生セシムル勿レ此ニ
令ス

記

- 一 東支鐵道收入金ノ處分ニ對シテハ本部ノ指令ヲ待ツニ非ラ
サレハ預ニ使用スルヲ得ス是レ已ニ命令シタル所ナリ然ル
ニ貴院ハ此收入金受領後敢テ獨斷行爲ニ出テ之ヲ經費ニ充
當シテ
- 二 地方法院ヨリノ借入金哈洋一萬九千圓ニ關シ貴院ハ會テ地
方法院ニ對シ司法收入金中ヨリ償還ノ旨ヲ聲明シ本部調査
員ニ對シテハ東支鐵道收入金ヲ以テ至急償還スルヲ聲明セ
リト此ノ如キハ顯ニ欺瞞ノ態度ト謂フヘキナリ
- 三 東支鐵道收入金ヲ以テ前項借入金償還ノ用ニ充テントスル
ハ任意ノ舉動ナリ
- 四 院長特別交際費現洋五百元ハ十一月ヨリ支給ヲ停止セルハ本
部第三三八號ヲ以テ訓令シタル所ナルニ貴院ハ奉令後モ仍

昭和七年十二月二十八日發行
第三種郵便物認可

ホ之ヲ支給セリ

五 司法收入金哈洋三萬圓ハ電信爲替ヲ以テ送金スヘキコトハ
調査員藤井不可止ヨリ貴院長ニ對シテ説明シタル所ナルニ
該管書記官沈家驥温城等ハ任意ニ變更シ普通爲替ヲ以テ
送金シ到着ノ遅延ヲ致セリ

大同元年十二月十六日

司法部總長 馮涵清

興安總署訓令第一九〇號(興政地第一三六號)

興安東分省長ニ令ス

各旗ノ人民前ニ荒地ノ拂下ト政治施設トニ因リ縣境ニ留リテ居
住スル者實ニ多數ナリ該管各旗ハ此等ノ縣境ニ居住スル蒙民ニ
對シ如何ノ管理ヲナシツ、アルヤ特ニ規則ヲ設ケタルヤ或ハ舊
來ノ習慣ニ循フヤ其ノ一切情形ニ關シ考査ノ必要アリ貴分省長
ハ所屬各旗(札賚特旗ハ除外ス)ニ轉令シ境內居住ノ蒙民管理方
法ニ關シ本年內ヲ限リ詳細調査ノ上本署ニ報告シ以テ考査ニ備
フヘシ事重要ニ關スルヲ以テ遵照辦理シテ遷延スル勿レ

大同元年十二月十六日

興安總署總長 齊默特色木丕勒

興安總署訓令第一九一號(興政地第一三七號)

興安東分省長ニ令ス

各旗ノ境內ニ漢民ノ雜居スルハ久シク年所ヲ歷タリ從前如何ナ
ル管理ヲナセルヤ特ニ規則ヲ設ケタルヤ或ハ舊來ノ習慣ニ循ヒ
シヤ至急考査ノ必要アリ貴分省長ハ所屬各旗ニ轉令シ本年內ニ
從前ヨリ境內漢民ニ對スル管理ノ實際情形ヲ迅速ニ調査報告セ
シメ本署ニ轉報シ以テ參考ニ備フヘシ事重要ニ關ス貴省長ハ遵
照シテ忽ニスル勿レ此ニ令ス

大同元年十二月十六日

興安總署總長 齊默特色木丕勒

指令

民政部指令第五八〇號(木字一六三九號)

奉天省公署ニ令ス

本署道路網ニ對スル經過情形及不日取攝メ送達スヘキ
各事情ヲ報告シ審査ヲ請フ件

報告ノ趣ハ諒承ス備案ヲ許可ス此ニ令ス

大同元年十二月十二日

民政部總長 戚式毅
代理部務次長 葆康

附 奉天省公署來文

前ニ貴部ノ訓令木字第一三九一號ヲ奉スルニ曰ク前ニ該署ノ報告ニ據ルニ道路網計畫ニ對シテハ各縣ヨリ報告全部到着スルヲ俟テ具體的意見ヲ附シテ送達シ以テ審査ニ供ス云ト已ニ指令ヲナシ各縣ニ對シテ速ニ報告スルヲ命ジタリ現ニ一個月餘ニ及フモ報告未タ本部ニ到達セス事建設ニ關ス至急審査ノ必要ヲ感ス該署ハ速ニ取纏メ送達シ以テ可否ノ指示ヲ待ツヘシ云ト本件ニ關シテハ前ニ貴部ノ指令ヲ奉シ各縣ニ對シテ前令ヲ查照シ速ニ圖面及說明書ヲ提出ヲ命ジタリ惟本省邊陲ノ各縣ハ兵匪擾亂シ交通阻滯シ公文ノ往返モ稽延ヲ免レ難シ今日マテ僅ニ海城等ノ三十七縣ヨリ提出シタルノミ其餘ノ通化等二十一縣ヨリハ尙到着セス其ノ期限ヲ經過スル已ニ久シキヲ以テ此上遲延シ難シ依テ各縣ニ令シ已報ノ各縣意見ニ對シテ整理ヲ加ヘ其ノ終了スルヲ待テ轉送セント欲シ正ニ辦理セントスル時又前令ヲ奉シタリ再ヒ未報告各縣ヲ催シ速ニ報

附 奉天省公署來文

告セシメ並ニ已報ノ各縣意見ニ對シ更ニ一段ノ整理ヲナシ期日ヲ限リ轉達スヘキモ敝署道路網辦理ニ對スル經過情形及不日取纏メ送達スヘキ各事情ヲ具シ審査備案ヲ請フ謹テ民政部ニ呈ス

大同元年十一月二十九日

奉天省長 戚式毅

民政部指令第五八二號(地字一六四二號)

新京特別市政公署ニ令ス

社會事業團體ノ取締ニ關シ簡章ヲ具シ並ニ調査表ヲ作成シ審査ヲ請フ件

報告文ハ閱覽セリ仁慈堂及濟良所貧民教養工廠等ニ轉令シ實際經營情況ニ依リテ規約ヲ擬定シ貴署ニテ審査ノ上相違ナキヲ認メ本部ニ轉送シ以テ審査ニ備フヘシ簡章表ハ留存ス此ニ令ス
大同元年十二月十二日

民政部總長 戚式毅
代理部務次長 葆康

附 新京特別市政公署來文

社會事業團體ノ取締ニ關シ簡章及調査表ヲ送達シ審査ヲ請フ

附 奉天省公署來文

貴部ノ地字第一一四五號訓令ヲ奉スルニ曰ク社會事業團體ハ社會ニ對スル任務頗ル重大トス但シ其ノ中ニハ品類一様ナラス其ノ目的ノ純正ニシテ熱心服務スル者モ固ヨリ多數アルト雖名義ヲ假借シ別ニ目的ヲ存シ本令ノ目的ニ違悖スル者アルモ亦免レサル所ナリ宜シク政府公報第四十四號ニ載スル所ノ教令第八十八號公布ノ治安警察法第三條ノ規定ニ依リ嚴重ニ取締リ或ハ改革ヲ命スヘシ如シ新創設ノ者アル場合ハ法ニ依リ組織セシメ隨時本部ニ報告スヘシ云ト查スルニ市内ノ社會事業團體ハ世界紅十字會長春分會五台山向善普及佛教會長春總分會崇德慈善會仁慈堂濟良所貧民教養工廠長春縣救濟院理善勸戒烟酒長春分會等八處ナリ數署ニテ詳ニ調査ヲ加ヘタルニ目的宗旨共ニ純正ニシテ治安警察法第三條ノ規定ト相合ス惟仁慈堂及濟良所貧民教養工廠ハ從來規約ヲ設ケス法ニ依リ規約ヲ設クヘキヲ命令スル外紅十字會長春分會等ノ五團體ノ簡章ヲ具シ調査表ヲ作成シ審査ヲ請フ謹テ民政部ニ呈ス

附 簡章五部調査表八部

新京特別市長 金耀東

大同元年十一月五日

民政部指令第五八三號(地字一六四三號)

吉林省公署ニ令ス

本省各市縣公共組合名稱職員姓名履歷表ヲ轉報シ審査ヲ請フ件

來文及表ハ閱了セリ仍其ノ他未報告ノ各處ヲ催促シ至急報告セシメ以テ轉報スヘシ表ハ留存ス此ニ令ス
大同元年十二月十二日

民政部總長 戚式毅
代理部務次長 葆康

附 吉林省公署來文

本省各市縣ノ公共組合名稱職員姓名履歷表ヲ轉報シ查閱ヲ請フ貴部地字第一四〇五號訓令ヲ奉スルニ曰ク本部前ニ各省區ニ令シ各主管境內ノ公共組合名稱職員ノ姓名職別及履歷書ヲ表ニ製シ本部ニ報告スル一件ハ奉天黑龍江省等ノ報告ハ業ニ先後シテ本部ニ到着セリ但シ貴省ハ尙闕如ニ付本部ハ至急取纏メ審査セントス依テ至急前令ニ照シ調査報告スヘシ云ト查スルニ本案ハ前ニ部令ヲ奉シ竹ヲ一再各所屬ニ分令シ遵照查照セシメタリ茲ニ又前述ノ令ヲ奉セルニヨリ尙未報告ノ各處ニ嚴令シ報告ヲ催ス外已ニ具報ノ吉林省縣十三個處ノ公

共組合職員姓名履歷ヲ一覽表ニ作成シ不取敢送呈ス伏シテ貴部ノ査閱ヲ請フ謹テ民政部ニ呈ス

附 一覽表一部 履歷表三十部

吉林省長 熙洽

大同元年十一月三十日

實業部指令第一八八號

吉林省長ニ令ス

吉敦綏兩線ノ沿道樹木伐採ノ件ニ關シ其ノ辦理狀況ヲ報告シ審査ヲ請フ件

來文及附屬書類ハ均シク閱覽セリ査スルニ擬定セル伐採辦法六條ハ適切ト認メ備案ヲ許ス仍ホ沿線各縣及從事人員ハ原定ノ計劃ヲ遵奉シ速ニ伐採セシメ以テ警備ニ資シテ安全ヲ策スヘシ伐採完了ヲ俟テ經過ノ狀況ヲ詳細報告シ審査ニ備フヘシ附屬書類ハ留存ス此ニ令ス

大同元年十二月十二日

實業部總長 張燕卿

附 吉林省公署來文

吉敦綏兩路沿線ノ樹木伐採ニ關シ已ニ著手シタルヲ報告シ

昭和七年十二月二十八日發行
第三種郵便物認可

審査ヲ請フ前ニ貴部第一九二號訓令ヲ奉スルニ吉敦及敦圖沿線樹木剝離ノ伐採スル爲計畫書ヲ發送スルニ付遵照スヘシ並ニ辦理情形ヲ報告シ審査ニ備フヘシト査スルニ本件ニ關シ敝署ハ前ニ吉敦沿線ハ樹木剝離シテ匪賊潛匿ノ場所トナリ危險交通ニ及フコト已ニ一回ナラス該鐵道ノ警備上實ニ沿線樹木ヲ伐採スルノ必要アリ故ニ各方面ト協議ノ上決定シタル件ハ該鐵道兩側各二百五十米突以内ノ樹木ハ一律ニ伐採ヲ行ヒ以テ安全ヲ策シテ警備ニ資スト惟沿線ノ森林ハ或ハ國有ニ屬シ或ハ公有民有ニ係ルモノアリ畢竟スルニ某林ハ鐵道線トノ距離若干伐採ノ區域中ニ屬スルヤ否ヤ詳細ノ調査ヲ經サレハ進行ニ利シテ糾紛ヲ免ルルノ法ナシ依テ伐採法六條條ヲ起草シ屬官張惠南桑山秀夫等ヲ派遣シ該地ニ赴キ永吉敦化額穆三縣當局ト會同シ伐採法ニ遵照シテ辦理セシメタル該員等出發後又敝署事務官花田孫平ハ關東軍參謀長ヨリ第二師團參謀長ニ宛テタル吉敦綏兩路沿線森林伐採ニ關スル書翰寫ヲ提示シテ照辦ヲ求メタリ乃チ敦圖沿線樹木モ亦伐採ノ必要アレハ前定ノ伐採法ヲ按シ一案トシテ辦理スヘク即時該委員等ニ令シ吉敦路調査終了後逕チニ敦圖鐵道ニ赴キ敦延兩縣ト協同辦理セシム並ニ各該縣ニ對シテ遵照スヘク分令シタリ各

昭和七年十二月二十八日發行
第三種郵便物認可

關係方面ハ均シク該鐵道ノ警備ハ至テ重要ニ關スルヲ以テ本件ノ辦理ハ一刻モ緩クス可ラストナシ未タ示達ヲ請ハス辦理終了ノ後ヲ俟テ報告シ備案ヲ請ハント欲ス茲ニ計畫書圖ヲ接受スルニ本署規定ノ伐採法ト些少ノ相異アリト雖抵觸スルノ個所ナシ前令ヲ奉シタルニ因リ接受セル書圖寫ヲ本署委員及各該縣ニ分送シテ遵照セシム並ニ伐採終了ノ時ヲ俟テ報告スヘキモ茲ニ以上辦理情形及規定セル伐採法ヲ送達シ貴部ノ審査ヲ請フ謹テ實業部ニ呈ス

附 伐採法一部

吉林省長 熙洽

大同元年十一月三十日

附 伐採辦法六條

吉敦綏森林伐採辦法 六條

一 委員及該管轄縣トカ共同シテ民有林及已放林ノ林場主ヲ查明シタル日ヨリ起算シ該林場主二十日以内ヲ限リ其ノ鐵道兩側ノ制限區域内ノ樹木ヲ全部伐採セシム但シ特殊ノ事情ニヨリ期限内ニ伐採不可能ナルトキハ該管轄縣ニ延期ヲ申請スルヲ得

二 民有林及已放林ノ林場主ニシテ期限マテニ仍ホ伐採ニ着

滿洲國政府公報日誌 第七十九號

大同元年十二月二十一日

水曜日

一三

手セサルトキハ該管轄縣ニ於テ責任ヲ負フテ伐採スヘシ其ノ伐採シタル木材ニ對シ十二%ノ山分ヲ林場主ニ給與ス是章程定ムル所ニ比シ二%タケ少ク給與スルハ懲戒中ニ同情ノ意ヲ寓スルナリ其他木材ハ縣ニ於テ處分シ伐採費ノ實數ヲ扣除スル外悉ク省庫ニ送付スヘシ

三 民有林及已放林ニシテ若糾紛ヲ生シタルトキハ其伐採地城及木植數ヲ詳シク記載シ暫時其所得スヘキ山分ヲ保留シ查明ノ後之ヲ交付ス

四 已放林場ノ林商カ所持スル山林拂下證面積内ノ樹木伐採完了スル時ハ該管轄縣ニ於テ該商ノ拂下證ヲ取上ケ省公署ニ呈報シテ之ヲ取消ス

五 林商如シ遠方ニアリテ一時來着不能ノトキハ該管轄縣ニ於テ伐採ス其ノ所得スヘキ十四%ノ山分ニ對シテハ布告ヲナシ一ヶ月内ヲ限リ受領セシム期限ヲ超ヘタルトキハ縣ニ於テ處分シ第二條ニヨリ辦理ス但シ故意ニ來着セサルモノハ此ノ限リニアラス

六 未拂下ノ國有林ハ皆該管轄縣ニ於テ責任ヲ負フテ伐採賣却ス其ノ得タル代金ハ伐採費ヲ扣除シ殘餘ハ悉ク省ニ送付スルモノトス

佈告

興安東省公署佈告第六號(興東民地第四號)

本分省冬季防禦治安ノ維持ハ絕對的確實ナレハ平常ノ通り生業ニ安ニスヘキ旨佈告ノ件

特ニ口語ヲ佈告シマス 現在江河凍結シ匪賊ガ自由自在ニ出沒シ尤モ用心ヲ必要トスル時デアリマス シカシ今年ハ往年ノ様ナ事ハアリマセン ソコデ吾々ノ東分省ニ就テ申シマスニ 本公署辦事處ノ出來マシテカラ 本省長ハ第一ニ地方ノ治安ヲ考ヘ是レヲ最重要ト思ヒマス 依テ保安隊ヲ編成シ七月間布西ニ至リ各所ニ分布駐在シ 専ラ本分省境内ノ治安ノ保護ヲ司トツテ居リマス 以前ハ松林ノ匪賊團ガ麗江邊ニテ掠奪ヲシタタメニ 保安隊ガ其ノ匪賊團ヲ討滅ノ二里屯ニ包圍シ 攻撃ニ晝夜ニシテ 始メテ完全解決シ 地方ニ禍スル巨魁ヲ一掃シタノデアリマス コレ已往ノ成績デアリマシテ大概皆存知ノ事デアリマス 現在已ニ結氷ノ時期ニ到リ冬季防禦問題ハ更ニ一層緊要デアリマス 黑龍江省各地方ノ全般則匪辦法ハ當局ニテ既ニ適當ニ籌備計畫シ 最短期間ヲ期シ 必ス完全ニ肅清スル事ガ出來マス 即チ東分省境内

大同元年十二月二十八日發行 第三種郵便物認可

ハ吾々ノ保安隊ガ完全ニ其ノ責ヲ負フト共ニ 若シ緊急ノ場合ニハ又隨時近鄰ノ軍隊ニ勦匪ノ加勢ヲ請フ事ガ出來ルノデアリマス カヤウニ見テ來マスレバ 吾々ノ東分省地方ノ今年ノ冬季ハ 絕對ニ往年ト同様デハナイノデアリマス 當然充分ニ治安ノ維持ガ出來テ 毫モ危險ノ云フベキモノハナイノデアリマス 並ニ保安隊ノ武器モ亦増發シマシタノデ 警備ハ尤モ鞏固デアリマスカラ 民衆ハ皆平常通り業ニ安ズル事ノ出來ルハ勿論 決シテ恐惶ヲ起シテハナリマセン 又輕シク謠言ヲ信ジテハナリマセン ソシテ人心ノ擾亂ヲ免ルルハ誠ニ結構デアリマス 右特ニ口語佈告ヲ以テ佈告シ 民衆ヲシテ週知セシムル次第デアリマス 興安東分省長 額勒春 大同元年十一月二十三日

公函 咨呈

興安總署公函(興政地第一三四號)

郭爾羅斯前旗 郭爾羅斯後旗 杜爾伯特旗 依克明安旗 宛 拜啓陳者各旗人民ハ前ニ荒地開墾政治施設ヲシタル爲途ニ難境

大同元年十二月二十八日發行 第三種郵便物認可

ニ留リタル者實ニ少シトセス 貴管轄旗ハ此ノ種難境居留ノ蒙民ニ對シ畢竟如何ニ管理スルヤ特ニ規則ヲ設ケタルヤ抑或ハ舊來ノ習慣ニヨルヤ本署ハ其ノ一切ノ情形ヲ考査ノ必要アリ夫々分令スル外貴旗ニ函達スルニ付 縣境内居留ノ蒙民ノ管理情形ヲ務メテ本年内ニ詳細調查報告相成以テ考査ニ資セシメラレ度事重要ニ關スルニ付 遲延セサルヨウ希望ス

興安總署總長 齊默特色木不勒 大同元年十二月十六日

興安總署公函(興政地第一三五號)

郭爾羅斯前旗 郭爾羅斯後旗 杜爾伯特旗 依克明安旗 宛

拜啓陳者各旗境内ニ漢民ノ雜居スルハ久シク年所ヲ歷タリ從前ハ如何ニ管理セシヤ特ニ章程ノ規定アリヤ抑或ハ舊來ノ習慣ニヨルヤ本署至急考査ノ必要アリ夫々分令スルト共ニ貴旗ニ函達シ本年内ニ務メテ從前ノ境内漢民ニ對シ畢竟如何ニ管理セシヤノ情形ト其ノ成例ヲ迅速ニ本署ニ報告シ以テ參考ニ資スヘシ事重要ニ關スルニ付 遲延セサルヨウ希望ス

興安總署總長 齊默特色木不勒

大同元年十二月十六日

執政府彙報

執政府內務處公函(函字第七五號)

國務院宛 拜啓陳者十一月二十六日執政令ヲ奉スルニ 實照ヲ特任シテ執政府內務長トナス云々ト並ニ本府秘書廳ヨリ轉發セル木質印信一個文ニ曰ク執政府內務處之印ト銅質小官印一個文ニ曰ク執政府內務長之印ト依テ十二月十七日ヨリ印信ヲ使用シ引續キ職務ニ從事セリ報告スル外書函ヲ以テ通知ス 查照相成度 大同元年十二月十七日

執政府府中令公函(發字第二號)

國務院宛 拜啓陳者執政ヨリ下付ノ木質官印銅質小官印各一個ヲ奉受ス文ニ曰ク執政府府中令之印ト依テ本月十八日謹テ使用開始セリ茲ニ書函ヲ以テ通知ス 查照相成度 大同元年十二月十九日

執政府秘書廳公函(天字第八四號)

國務院宛

拜啓陳者十一月二十六日令ヲ奉スルニ胡嗣瑗ヲ特任シテ執政府秘書長トナスト依テ嗣瑗即日繼續就任セリ茲ニ本月十八日ヨリ新頒發ノ印信ヲ使用セリ其ノ文ニ曰ク執政府秘書廳之印ト並ニ新頒ノ小官印ヲ使用セリ文ニ曰ク執政府秘書長之印ト茲ニ呈報スル外右通知ス查照相成度
大同元年十二月十九日

執政府掌禮處公函

國務院宛

拜啓陳者十二月六日令ヲ奉スルニ許寶衡ヲ任命シテ執政府大禮官トナスト寶衡令ニ遵ヒ就任シ掌禮處ヲ組織セリ茲ニ十八日印信ヲ使用開始セリ文ニ曰ク執政府掌禮處之印ト並ニ小官印ヲ使用開始セリ文ニ曰ク執政府大禮官之印ト呈報並ニ夫々通知スル外函達ス查照相成度
大同元年十二月十九日

訂正

一 第七十六號公告欄水災賑濟彩票第二回當籤號數正誤表

彩	正	誤	頁
三彩	九五、一八一	九五、一八二	二二
七彩	四二、〇三三	四二、三三〇	二四
八彩	一七、〇二〇	一七、〇二二	二六
	九一、八二七	九一、八七二	二九
	四三、七〇五	四二、七〇五	三一

一 第四十號指令欄興安總署指令第二六號ノ次ニ左ノ如ク追加ス
吉林省公署指令(第一三九四號)

吉林省城防疫所ニ令ス

小官印使用開始期日ヲ報告シ印鑑ヲ同封シ查閱ヲ請フ件報告ノ通備案ヲ許可ス印鑑ハ留存ス此ニ令ス
大同元年八月二十二日

吉林省長 熙洽

一 第四十一號第十五頁下段文教部公函第十二號日附「大同元年八月三十五日」ハ「大同元年八月二十五日」ニ訂正ス
一 第五十九號第二十一頁上段第十五行 出版法第三十八條(一)

昭和七年十二月二十八日發行
第三種郵便物認可

昭和七年十二月二十八日發行
第三種郵便物認可

ノ内「第十八條」ヲ「第十七條」ニ訂正ス

一 第七十四號第二頁上段第二行 暫行文官休暇規則第八條中

「六十日」ヲ「三十日」ニ訂正ス

一 第七十五號第十五頁上段中「通計 銀 二萬九千七百十八

四九十九錢」ヲ「通計 銀 一萬九千七百十八圓九十九錢」

ニ訂正ス

一 第七十六號第一頁上段第八行「許寶」ヲ「許寶衡」ニ訂正

ス

一 第七十七號第十一頁下段「執政府彙報」第三行中「第十四號

府令」ヲ「第十四號令」ニ訂正ス

公 告

滿洲中央銀行紙幣每週平均高表

自大同元年十二月九日

至同 年同月十五日

發行高 一三七、九三九、六七九・五一 圓

準備 七四、一七九、四五四・八二 圓

保證 六三、七六〇、二二四・六九 圓

大同元年十二月十九日

滿洲中央銀行

資本金壹百萬圓(全額拂込済)

大連市山縣通二二三番地

株式會社 福昌公司

電話長七七一七五番

輸出入、土木建築、煤瓦、石材
倉庫、保險、鐵工、諸代理

新 京 出 張 所

新京蓬萊町一丁目十一番地

電話長二六九七番

貴金屬類

洋酒洋菓子

新京三笠町三丁目二

メリヤス類

履物

ライオン號

洋裝品

文房具

赤木洋行

旅行用品

洋服類

電話 二二七三番

化粧品

毛皮類

振替大連三〇九番

滿洲國政府公報日譯改訂定價表

期間	日本並滿洲國外國郵便ニ依ル區域	價
一月	四錢	七錢
一月	九錢	一圓七十五錢
一月	九錢	同

本日譯ハ滿洲國政府公報發行毎ニ之ヲ發行ス

紙 廣告 揭載 規定 料 金

五號活字二十七字 每號一回六十錢 場所指定

同 同 一回 一割引 同

同 同 十回 二割引 同

三個月以上一箇年ニ互ル長期連續揭載ハ別ニ議ス

昭和七年十二月二十八日印刷

昭和人 新井 宗光

印刷人 北村 博茂

發行所 雙發洋行印刷部

新東京日本橋通七十四番地

申込所(現在決定セザル)

滿洲國國務院總務處秘書處

新東京日本橋通七十四番地

尾 尾 尾 尾 尾 尾 尾 尾 尾 尾

新東京日本橋通七十四番地

尾 尾 尾 尾 尾 尾 尾 尾 尾 尾

新東京日本橋通七十四番地

尾 尾 尾 尾 尾 尾 尾 尾 尾 尾

新東京日本橋通七十四番地

尾 尾 尾 尾 尾 尾 尾 尾 尾 尾

新東京日本橋通七十四番地

尾 尾 尾 尾 尾 尾 尾 尾 尾 尾

新東京日本橋通七十四番地

尾 尾 尾 尾 尾 尾 尾 尾 尾 尾

新東京日本橋通七十四番地

尾 尾 尾 尾 尾 尾 尾 尾 尾 尾

新東京日本橋通七十四番地

尾 尾 尾 尾 尾 尾 尾 尾 尾 尾

新東京日本橋通七十四番地

尾 尾 尾 尾 尾 尾 尾 尾 尾 尾

新東京日本橋通七十四番地

尾 尾 尾 尾 尾 尾 尾 尾 尾 尾

新東京日本橋通七十四番地

尾 尾 尾 尾 尾 尾 尾 尾 尾 尾

新東京日本橋通七十四番地

尾 尾 尾 尾 尾 尾 尾 尾 尾 尾

新東京日本橋通七十四番地

尾 尾 尾 尾 尾 尾 尾 尾 尾 尾

新東京日本橋通七十四番地

尾 尾 尾 尾 尾 尾 尾 尾 尾 尾

新東京日本橋通七十四番地

尾 尾 尾 尾 尾 尾 尾 尾 尾 尾

新東京日本橋通七十四番地

尾 尾 尾 尾 尾 尾 尾 尾 尾 尾

新東京日本橋通七十四番地

尾 尾 尾 尾 尾 尾 尾 尾 尾 尾

新東京日本橋通七十四番地

尾 尾 尾 尾 尾 尾 尾 尾 尾 尾

新東京日本橋通七十四番地

尾 尾 尾 尾 尾 尾 尾 尾 尾 尾

新東京日本橋通七十四番地

滿洲國政府公報日譯

大同元年十二月二十四日 土曜日 第八十號

部 令

財政部令第一七號

阿片卸賣人販賣區域表ノ通之ヲ定ム

大同元年十二月二十四日

財政部總長 熙洽
代理部務次長 孫其昌

阿片卸賣人販賣區域表

區 名	縣 名	市 名
奉天區	奉天 瀋陽 新民 撫順 鐵嶺 法庫 開原 昌圖 梨樹 西豐 西安 東豐 海龍 清原 新賓 金川 柳河 輝南 本溪	
遼陽區	遼陽 營口 遼中 海城 蓋平 復縣 台安	
錦縣區	錦縣 黑山 北鎮 盤山 義縣 錦西 興城 綏中	
安東區	安東 莊河 岫巖 寬甸 桓仁 輯安 通化 臨江 鳳城 長白 撫松 安圖	

遼源區	遼源 彰武 康平 通遼 雙山 開通 瞻榆 洮南 突泉 洮安 安廣 鎮東 興安南分省
新京區	懷德 乾安 設治局
吉林區	吉林 永吉 磐石 濛江 樺甸 敦化 額穆 舒蘭 延吉 輝春 汪清 和龍
濱江第一區	松浦 哈爾濱特別市 東省特別區市政管理局管內之哈爾濱市街地所成之區域 濱江
濱江第二區	呼蘭 肇東 蘭西 雙城 阿城 榆樹 五常 珠河 賓縣 延壽 革河 寧安 稔稜 東寧 巴彥 木蘭 通河 方正 依蘭 勃利 密山 虎林 寶清 樺川 湯原 蕪北 綏濱 富錦 同江 饒河 撫遠 綏化 嶺南 慶城 鐵嶺 綏芬 海倫 通北 烏雲 佛山 奇克特 遜河 設治局 鳳山 設治局 東興 設治局
龍江區	齊齊哈爾 龍江 泰來 克山 肇州 大賚 安達 青岡 景星 明水 林甸 拜泉 依安 克東 甘南 訥河 龍鎮 嫩江 理瑋 大黑河 呼瑪 鴻溝 漠河 興安東分省 興安北分省 泰康 設治局 富祿 設治局 德都 設治局

訓令

民政部訓令第四〇二號(地字一六四六號)

吉林省公署ニ令ス

本部ハ市縣ノ社會施設機關事業團體及難民ノ情形ヲ調査スル爲
本年五月二十三日ニ於テ調査表式ヲ製發シ調査報告ヲ通令シタ
リ本案ニ關シ本部ハ至急調査ノ要アリ再ヒ催令ヲ發ス貴署ハ速
ニ所屬ニ令シ期日ヲ限リ具報セシメ本部ニ轉報シ遲延スル勿レ
此ニ令ス

大同元年十二月十二日

民政部總長 戚式毅
代理部務次長 葆康

民政部訓令第四〇四號(地字一六五四號)

吉林省公署ニ令ス

貴署分科規程ニ關シ本部ハ前ニ地字第八五三號訓令ヲ以テ其ノ
送達ヲ催シタリシニ今ニ追フマテ數月ヲ經タルモ未タ送達セシ
殊ニ審査ニ付アリ依テ再ヒ催令ス須ク速ニ制定シテ送達シ再ヒ
遲延スル勿レ此ニ令ス

大同元年一月四日發行
第三種郵便物認可

大同元年十二月十三日

民政部總長 戚式毅
代理部務次長 葆康

民政部訓令第四〇五號(地字一六五五號)

奉天吉林黑龍江各省公署ニ令ス

本部ハ各縣市制度ヲ綜核スル爲至急ニ各該縣市ノ現在施政狀況
ヲ明瞭ニシ職ヲ考核ノ資料ト爲サントス貴署ハ所屬各縣市ニ轉
令シ該縣市公署及所屬機關ノ分科規程ト各職員姓名略歴及分擔
事務ヲ夫々記錄シ本部ニ送達スヘシ又貴省內現在何地ニ市政ヲ
施行シ何地ニ市政ノ籌備ヲナス何時ヨリ籌備ヲナシ何時ヨリ施
行ス及以前已ニ籌備ヲナシ今ハ之ヲ取消シ或ハ曾テ施行シタル
モ又改テ籌備ヲナス等其ノ中ノ種種沿革モ亦當然調査ノ上詳細
ニ報告スヘシ事審査ニ關スルヲ以テ十分注意シ遲延スル勿レ至
急遵辦具報スヘシ此ニ令ス

大同元年十二月十三日

民政部總長 戚式毅
代理部務次長 葆康

民政部訓令第四〇七號(衛字一六六三號)

黑龍江省公署ニ令ス

本部ハ防疫施行ニ關シ參考ニ備フル爲曾テ七月十四日ニ於テ各
省區市ノ戶籍人口ノ調査ヲ通令シタリシニ今ニ至リ已ニ數月ヲ
逾タルモ貴署ノ報告未タ到達セシ殊ニ審査ニ差支アリ速ニ前令
ヲ查照シ期日ヲ限リ報告シ遲延スル勿キヲ要トス此ニ令ス

大同元年十二月十五日

民政部總長 戚式毅
代理部務次長 葆康

民政部訓令第四一〇號(警字一六七〇號)

各省公署警察廳長
東省特別區警察管理廳長ニ令ス
首郡警察總監

査スルニ治安警察法第一條及第三條ニ載スル所ノ「主幹人」ノ文
字ハ其ノ中ニ「分社主幹人」ノ意味ヲ包含ス其ノ明瞭ナラザ
ルモノアルヲ恐ル茲ニ之ヲ解釋シ特ニ發布ス本令ニ遵照スヘシ
此ニ令ス

大同元年十二月十五日

滿洲國政府公報日譯 第八十號 大同元年十二月二十四日 土曜日

大同元年一月四日發行
第三種郵便物認可

民政部總長 戚式毅
代理部務次長 葆康

民政部訓令第四一二號(衛字一六八二號)

奉天吉林黑龍江各省公署
新京特別市公署ニ令ス
首郡警察總監
東省特別區長官公署

財政部稅金第三七號咨文ニ接スルニ曰ク阿片法及同法施行令ハ
既ニ大同元年十一月三十日ニ於テ敕令第一百十一號及第一百十
二號ヲ以テ公佈セラレタリ本件ニ關シ本部ハ各所屬ニ對シ遵行
スヘキヲ命シタリ惟徹底了解シ周密ニ取締ルコトヲ期ス而テ
警察ノ力ニ頼ルコト最モ多シ各機關ニ照會シ並ニ所屬ニ轉令ス
ル外訓令ヲ貴部ニ附送シ所屬ニ轉令シ力ヲ竭シテ援助セラレン
コトヲ請フ以テ實績ヲ舉ケンコトヲ期ス云云ト依テ分令スル外
貴署ニ令ス所屬ニ轉令シ一體ニ遵照辦理セシムヘシ此ニ令ス

大同元年十二月十六日

民政部總長 戚式毅
代理部務次長 葆康

興安總署訓令第一九二號(興政文第三三號)

興安東分省長ニ令ス

國家ノ政權ハ自ラ專屬アリ社會公民ハ各定律ヲ守ル故ニ業ニハ
專政アリ事ニハ兼務ナシ而テ國家乃チ克ク長治久安ナリ其ノ
遠古時代ニ溯ルニ人類ハ無知無識ニシテ鳥獸ト同棲シ魚鹿ト共
處ス既ニ國家ノ組織ナク更ニ社會ノ團結ニ乏シテ人心ヲ維繫
スルモノハ政治ニ在ラズシテ宗教ニ在リ風雲雷雨ノ關係ニ因リ
崇天奉神ノ感想ヲ起ス更ニ強弱相凌キ大小相災スルヲ以テ殺戮
妄爲人心日ニ險惡ノ途ニ趨ク故ニ哲人宗教ヲ倡演シ天理ニ本キ
テ以テ人心ヲ正シ幽道ヲ假リテ而テ頑愚ヲ警ム宗教ノ起ル亦勢
ノ必ス然ラシムルモノ有ルナリ後年ニ迫ヒ生齒日ニ繁ク知識漸
ク備ル始テ聖人ナル者出ツ國ヲ體シ野ヲ經シ官ヲ設ケ職ヲ分テ
制スルニ律文ヲ以テシ明カニスルニ召令ヲ以テセリ此レ政治
ノ由テ起ル所ナリ然レトモ政治ハ能ク人ヲ正途ニ範シ暴惡ヲ已
然ニ制ス其表ヲ服スル所以ノ者ナリ宗教ハ則テ人ヲ迷途ニ覺マシ
禍亂ヲ未然ニ防ク其衷ヲ感スル所以ノ者ナリ是レ政教ノ起ルハ
各取ル所アリ途ヲ分テ而テ用フ各其益アリ然レトモ決シテ一時
ニ並施ス可ラス政教相混スル者ナリ古者政治未タ治ラス宗教ノ

昭和八年一月四日發行
第三編 興安總署訓令

ミ獨リ尚ハ往々ニシテ宗教干政ノ弊アリ以テ政教混淆シ業ハ
專精ナラス事ハ竟ニ兼務シ越俎代庖他人ノ權限ヲ犯シ害ヲ國家
ニ貽スコト厥レ甚シク且ツ大ナリ夫レ宗教ハ本人ヲ救フ爲ニシ
テ設ク反テ以テ人ヲ害ス政治ハ民ヲ治ムル爲ニシテ施ス反テ以
テ民ヲ擾ス斯レ亦愚ナリ聖王ノ世ヲ治ムルヤ必ス政教ヲシテ分
途セシメ其ノ畛域ヲ限リ相混セシメス而テ爾ツナカス其ノ利ヲ
收ム政治足ラスシテ之ヲ補フニ宗教ヲ以テス宗教ニハ權ナシ而
シテ之ヲ濟フニ政治ヲ以テス然ル後修明ノ政教アリテ而テ國家
乃チ能ク長治久安ナリ今新邦初メテ建テ科學發達シ文化隆盛ノ
世ニ值リ豈ニ能ク宗教ヲ以テ而テ政治ヲ混淆シ害ヲ人民ニ貽サ
ンヤ尤モ我蒙古ヲ以テ之ヲ論スルニ佛教ヲ奉シテヨリ後我先祖
尙武ノ遺制ヲ合テ而テ首ヲ喇嘛教下ニ俯ス尊ニ由テ而テ大ナリ
教ヲ以テ政ヲ干ス家國ヲ混淆ス其ノ味經勸善ノ行ヲ棄テ而テ治
民施政ノ舉ヲナス實事ヲ顛倒シ權限ヲ乖違スル易ソ言フニ勝ユ
可ケンヤ又或ハ施政モ亦喇嘛ノ同意ト否トヲ以テ標トシ宗教ノ
思想ヲ以テ政ヲ行フ此ノ如キノ行爲ハ國家ノ前途ニ於テ何ソ設
想ニ堪エンヤ社會事業モ安ソ以テ興ルヲ得ンヤ況ンヤ茲ノ大同
王道民族協和ノ際ニ當リ尤モ此等弊端ノ偶然ニモ發見セラレ以
テ民生ヲ憂害スルヲ容ルン難シ本總署ハ此ニ見ルアリ宗教政治

昭和八年一月四日發行
第三編 興安總署訓令

ニ對シ嚴ニ畛域ヲ定メ混淆セシメス以テ官府ノ治職ヲ清明スル
ヲ以テ本トス乃チ近來各省旗寺廟ノ葛根胡薩克圖等ハ先時ノ信
仰ヲ恃ミ仍宗教ヲ利用シ政權ヲ操持スル者アリ此レ國家行政人
民安寧ノ途ニ於テ妨害スル所アルノミナラス抑亦王道國家ノ必
ス禁スル所ナリ茲レ我蒙古各地ノ已ニ分省ヲ設ケ旗制ヲ刷新シ
自治ヲ倡進シ以テ民衆ノ福利ヲ増進ス尤モ應ニ舊日ノ惡習ヲ解
除シテ光明ノ路ニ趨クヘシ以上ノ事端ニ對シ亟ニ嚴ニ取締ヲ加
ヘ務メテ流弊ヲ掃除シ政道ヲ清泰ナラシムヘシ今後各省旗長官
如シ政務ヲ執行スルニ依然喇嘛ノ顏色ヲ瞻テ事ヲ爲スモノ及葛
根呼圖克圖等ハ佛ヲ奉シ經ヲ誦スル以外ニ仍越權攪政ノ者アラ
ハ皆斷然排斥スヘシ務テ政教ヲシテ途ヲ分チ各實益ヲ收メ王道
ヲシテ川瀆ナラシメ人民ニ越軌ノ行ナク佛法慈悲士庶心服ノ微
ヲ得ハ本總署實ニ之ニ利賴ス各省旗ハ各葛根呼圖克圖等ニ轉令
シ切切遵照違テ無カラシム此ニ令ス
大同元年十二月二十日
興安總署總長 齊默特色木不勒

奉天省公署訓令(財字第一五五號)

各縣公署ニ令ス

滿洲國政府公報日譯 第八十號 大同元年十二月二十四日 土曜日

查スルニ清鄉局ハ早ク之ヲ撤廢シ各縣署ノ留解清鄉罰金辦法ハ
本署ニテ之ヲ規定シ已ニ施行中ナリ現在各縣清鄉處分贖物變價
ニ對スル留解數モ亦一致セス當然明白ニ規定シ以テ選備ニ資ス
ヘシ故ニ各縣ニ通令シ今後沒收ノ贖物變價等ノ金額ハ仍十分ノ
四ヲ留メ其餘十分ノ六ヲ本署ニ送金シ以テ事權ヲ一ニスヘシ
分令スル外貴縣ニ令ス須ク遵照スヘシ此ニ令ス
大同元年十二月十一日
奉天省長 臧式毅

奉天省公署訓令(教字第三二五號)

省立各學校ニ令ス

近來天氣或ハ冷或ハ暖變換定リナシ尙モ衛生ノ法ヲ忽ニスレハ
疾病ニ罹リ易シ調査セシ所ニ據レハ市内白喉症冬溫猩紅熱ヲ患
ル者時ニ聞ク所アリ診療稍遲ケレハ殆ント不治ヲ成ス此等病症
ハ尤モ傳染易シ各學校校長教員ハ學生ノ養護ニ對シ責任アリ學
生ノ服裝飲食起居各項ニ關シ務テ謹慎ヲ加ヘ注意ヲ知ラシメ一
面校醫ヲシテ責任ヲ以テ逐日檢査ヲ行ヒ如シ患者アレハ速ニ治
療ヲ施シ以テ傳播ヲ免ルヘシ取扱方此ノ如クナレハ大抵瘡慮ス
ル事無カルヘシ分令ヲナス外貴校ニ令ス須ク遵照辦シ並ニ隨

時會報スヘシ此ニ令ス

大同元年十二月二十二日

奉天省長 臧式毅

奉天省公署訓令(奉字第五八五號)

各縣ニ令ス

治安維持會ノ報告ニ曰ク本會令ヲ奉シテ成立シテヨリ各縣ヲ督
飭シテ匪患ヲ治理シ積極進行セリ惟執務盡力者ニ對シテハ適當
ニ獎勵ヲ加ヘサレバ殊ニ勤勉ニ資シ事功ヲ竟ルニ足ラス茲ニ獎
勵章程及獎狀程式ヲ擬定シ指示呈請シ來レリ查スルニ該會擬定
ノ請獎章程ハ大體妥當ナルモノト認ムルニ付遵照辦理スルヲ許
可ス指令ヲナシ並ニ分令スル外章程及程式ヲ抄録同封ス貴縣ハ
即チ知照スヘシ此ニ令ス

大同元年十二月十三日

奉天省長 臧式毅

附 請獎章程及獎狀程式各一部

奉天省治安維持會獎勵章程

第一條 奉天省治安維持會ノ宗旨 治安維持ニ特別顯著ノ功勞
アル者ニハ左ノ獎狀或ハ獎章ヲ給ス

昭和八年一月四日發行
第三種郵便物認可

一 感謝狀

二 治安維持會獎章

第二條 間接ニ努力シ以テ治安維持ノ目的ヲ達セシ者ニハ前條
ノ一ヲ給與ス直接冒險シ以テ治安維持ノ目的ヲ達セシ
者ニハ前條ノ二ヲ給與ス

第三條 前條一二兩項ハ賞品或ハ現金ヲ以テ之ニ代フルヲ得功
勞章モ亦併用ス

第四條 治安維持會ノ主旨ニ賛成シタル者ハ縣治安維持會ヨリ
或ハ他種ノ方法ヲ以テ詳細ニ勞績ヲ發明シ文書ヲ以テ
委員會ニ提出ス

第五條 前條ノ提出ニ基キ本會幹事會ニ於テ慎重審議シ再ヒ省
長ニ請フテ之ヲ決定ス

第六條 感謝狀及功勞章ハ左ノ如シ
(功勞章)

(感謝狀)

奉天省治安維持會 茲ニ
獎章ヲ發給ス茲ニ
ハ盡力異常ナ
リ實トシテ功勞章ヲ與ヘ
以テ獎勵ニ資ス
省長
大同 年 月 日
照字第 號

奉天省治安維持會 茲ニ
感謝狀ヲ發給ス茲ニ
ハ治安維持ニ著
大ナル勞績アルニヨリ獎
狀ヲ發給シテ以テ感謝ノ
意ヲ示ス
省長
大同 年 月 日
獎字第 號

指 令

民政部指令第五八八號(衛字一六四九號)

新京特別市政公署ニ令ス

鼠疫預防辦法及冬季疫病預防辦法ヲ擬定シ審査ヲ請フノ
件

來文及辦法ハ均シク諒承セリ備案ヲ許ス此ニ令ス辦法ハ留存ス
大同元年十二月二十二日

民政部總長 臧式毅

代理部務次長 葆康

附 新京特別市政公署來文

鼠疫預防及冬季疫病預防辦法ヲ擬定シ審査ヲ請フ貴部衛字第一三
七八號訓令ヲ奉スルニ曰ク歷來鼠疫ノ發生ハ毎年冬季ニ在リ
近來天氣漸次寒冷トナリ已ニ初冬ニ入レリ永久防疫機關ノ未
タ成立セサル以前ニ於テ凡ソ各省區市歷年鼠疫發生ノ地方ニ
在リテハ速ニ豫防宣傳ヲナシ人民ヲシテ鼠疫傳染ノ劇烈ナル
害ヲ週知セシメテ注意ヲ喚起スヘシ並ニ法ヲ設ケテ一般冬季
疫病ノ預防知識ヲ普及シ以テ國民ノ健康保持ニ資セシム右旨
分行スル外貴省區市ハ所屬ニ轉命シ責任ヲ以テ各衛生機關ヲ

シテ切實ニ該辦法ヲ預籌スル様命シ以テ防疫ニ資セシムヘシ
尙隨時具報スルヲ要トス此ニ令スト依テ衛生科ニ令シ鼠疫預
防辦法及一般冬季疫病預防辦法三條ヲ擬定セシメタリ佈告ヲ
ナシ並ニ分行ノ上切實ニ遵照防疫セシムル外茲ニ鼠疫預防宣
傳辦法ヲ同封送達シ審査備案ヲ請フ謹テ民政部總長ニ呈ス
附 鼠疫及一般冬季疫病預防宣傳辦法一部
新京特別市長 金壁東
大同元年十一月二十九日

民政部指令第五八九號(木字一六五〇號)

吉林省公署ニ令ス

額穆縣ヨリ別ニ提出ノ道路書圖ヲ轉送シ審査ヲ請フ件
來文閱了セリ書圖ハ留存シテ考查ニ付ス此ニ令ス
大同元年十二月十三日

民政部總長 臧式毅

代理部務次長 葆康

附 吉林省公署來文

額穆縣ノ特別作成ノ道路調査表ヲ轉送シ審査ヲ請フ前ニ貴部
本字指令第五五二號訓令ヲ奉スルニ曰ク來文及附送ノ額穆雙

陽乾安等提出ノ土木工事及河川道路調査圖表ハ之ヲ閱了セリ
査スルニ賴穆縣道路調査書中ニハ記入漏アリ陸路狀況附圖ニ
モ亦缺漏アリヲ明瞭ナラス茲ニ該縣ノ書圖ハ送還致スニ付貴
省ヨリ轉令シ別ニ詳細ナルモノヲ作成提出セシムヘシ嗣後此
種兩項調査受領ノ場合ハ已報未報ノ各縣ヲ夫々分類列記ノ
上聲明シ以テ考査ニ便ナラシムヘシ右知照ス其ノ他書類ハ留
存ス此ニ令ス尙送還ノ額穆縣道路調査書圖各一部ヲ附ス云々
ト依テ本省ハ速ニ書圖添付ノ上該縣ニ轉令シ指示ノ各項ニ遵
照シテ別ニ詳細ニ作成シ以テ轉送スルニ便ナラシムル様命シ
置キタリ茲ニ該縣ノ復報ニ接セルニ令ニ遵ヒ所屬ニ命シ
記入シ送達スルニ付審査ノ上轉送ヲ請フト之ヲ再査スルニ大
體不合ノ點無シ依テ受理轉送スル旨指令ヲ發スル外茲ニ書表
各一部ヲ同封シ審査施行ヲ請フ謹テ民政部ニ呈ス
附 縣圖一枚 道路表一部
吉林省長 熙洽

大同元年十一月三十日

昭和八年一月四日發行
第三種郵便物認可

司法部指令第二三二七號

奉天高等法院ニ令ス
滿日兩國人ノ間ニ設定ノ抵當權ハ有效ナリヤ否ヤニ付
指示ヲ請フ件
來文ハ閱了セリ抵當權トハ債務者或ハ第三者ニ對シ占有ヲ移テ
スシテ擔保ニ供スル不動産ヲ謂フ債權者ハ其ノ代價ヲ以テ辨濟
ヲ受クルコトヲ得ルハ民法第八百六十條ニテ明ニ規定セル所ナ
リ即チ抵當權設定ノ目的ハ固ヨリ將來ノ債務辨濟金ヲ擔保トス
ルニ在リテ其ノ擔保ニ供シタル不動産ヲ取得スルニ非ラサルナ
リ故ニ我國人及何國人トノ間タリト雖他ニ法律上無効タルノ原
因ナキ場合ヲ除キテハ抵當權ノ設定ニハ原則上效力ノ有無ニ付
問題ヲ發生スルノ餘地無シ然ルニ原法院ハ以前ニ其ノ成例無キ
ノ故ヲ以テ指示ヲ請願シ來タレルハ過慮タルヲ免レス右旨直ニ
轉令知照シ枝節ヲ生セシムル勿レ此ニ令ス
司法部總長 馮涵清
大同元年十二月十七日

佈告

交通部佈告第六號

大同元年十月交通部佈告第五號航空郵便線路中左ノ通過加シ
大同二年一月四日ヨリ之ヲ施行ス

線路名	局名	航空回數
奉天大連線	奉天大連	毎日一回

大同元年十二月二十四日

交通部總長 丁鑑修

公函咨呈

交通部咨第二九號(交鐵庶第二四二號)

財政部宛

査スルニ奉山鐵道ヨリ密輸入セル阿片ハ逐日増加ノ勢アリ若シ
極力防止策ヲ講セシムヘシ何ヲ以テカ流毒ノ禁止及稅收ノ餘裕ヲ
期セシヤ正ニ防止策ヲ講セントスル時又接受ノ貴部來函(財稅

滿洲國政府公報日譯 第八十號 大同元年十二月二十四日 土曜日

企第三〇號)ニ稱スル所ノ各節ニ對シ深ク同意ヲ表セリ茲ニ左
記辦法ニ依リテ取締リ以テ萬全ヲ期セントス右越査照シ並ニ取
計相成度

- 一 稅關員ハ主トシテ主要驛ニ於ケル發着貨物並ニ乘客手小荷
物ノ檢査ヲ爲シ必要ニ應シテ乘車シ車内檢査ヲ行フ
- 二 稅關員ノ檢査ニ對シテハ鐵路ハ之カ圓滿ナル遂行ノ爲相協
力シ且ツ諸事便宜ヲ供與ス
- 三 稅關員ハ必ス優秀ナル人物ヲ選定シ乘客並ニ鐵路從業員ニ
對シ不遜ナ態度ナカラシムヘシ
- 四 檢査ニ際シテハ常ニ人員ヲ十分ニ配置シ以テ鐵路業務ニ支
障ナカラシムヘシ
- 五 檢査ハ凡テ鐵路從業員立會ノ下ニ行フヘシ
- 六 取締ニ關スル佈告文ハ鐵路ト協議ノ上貼付スヘシ
- 七 鐵路ハ前記稅關員ニ對シ無貨乘車證ヲ交付ス

執政府彙報

執政府會計審查局公函(會字第五號)

國務院宛

本年十二月六日附奉受ノ執政令ニ曰ク商榷瀛ヲ執政府會計審查局局長ニ特任スト依テ本局長ハ直ニ即日就任セリ同月十六日附執政府秘書廳ヨリ頒發サレタル木質局印一個文ニ曰ク執政府會計審查局印ト又銅質小官印一個文ニ曰ク執政府會計審查局局長之印ト依テ十二月十八日ヨリ該印ノ使用ヲ開始セリ此旨呈報スル外茲ニ函達ス查照相成度

大同元年十二月二十一日

執政府警衛處公函(警字第八七號)

國務院宛

十一月二十六日附奉受ノ執政令ニ曰ク修濟瀛ヲ執政府警衛長ニ特任スト又秘書廳ヨリ頒發サレタル木質官印一個文ニ曰ク執政府警衛處之印ト又銅質小官印一個文ニ曰ク執政府警衛長之印ト依テ十二月十八日ヨリ該印ノ使用ヲ開始シ並ニ繼續執務ス此旨呈報スル外茲ニ函達ス查照相成度

昭和八年一月四日發行
第三種郵便物認可

大同元年十二月二十一日

執政府會計審查局通告(一)

本年十二月十六日附奉受ノ執政令ニ曰ク商榷瀛ヲ執政府會計局局長ニ特任スト依テ本局長ハ即日就任セリ此旨呈報及函達スル外此ニ通告ス

執政府會計審查局通告(二)

本年十二月十六日附執政府秘書廳ヨリ頒發サレタル木質局印一個文ニ曰ク執政府會計審查局印ト又銅質小官印一個文ニ曰ク執政府會計審查局局長印ト依テ十二月十八日ヨリ該印ノ使用ヲ開始セルニ付此旨呈報及函達スル外此ニ通告ス

雜報

故于監察院長追悼禮

故監察院長于沖漢氏追悼禮ハ十二月二十日午後二時新京高等女學校ニ於テ舉行セリ該校講堂ニ祭壇ヲ設ケ壇上ニハ于氏ノ肖像ヲ掛ケ祭品及各方面ヨリ寄贈ノ花環ヲ供ヘ頗ル莊嚴ヲ極メタリ時ニ屆リ執政代表鄭國務總理其ノ他滿日要人次第ニ行禮追悼ノ忱ヲ表セリ茲ニ鄭國務總理ノ祭文ヲ左ニ録ス

故監察院長于君沖漢ヲ祭ル文

維レ大同元年十二月二十日滿洲國國務總理鄭孝胥謹テ時差ノ奠ヲ備ヘ再拜稽首シテ敬テ故監察院長于君沖漢ノ靈ヲ祭ル曰ク嗚呼哀哉位ヲ京師ニ設ケ君ヲ今日ニ哭ス悲中ヨリ來リ心肝摧ケント欲ス昔ハ之ヲ聞ク淑民ノ道ハ必ス德行ヲ先ニシ經國ノ法ハ必ス仁政ニ本ツク是故ニ君ノ學ヲ爲スヤ聲祝ヲ飾ラヌ君ノ人ヲ誨ユルヤ孝弟ヲ離レヌ氷雪ノ操ヲ亂世ニ抱キ憔悴ノ民ヲ實惠ニ濟フ兒孫毒焰ノ中ニ在テ其ノ聲々ヲ玷サヌ蹶蹄鳥迹ノ叢ニ游テ徐々ニ時ノ定マルヲ待ツ蒼天禍ヲ悔ヒ一タヒ撥亂反正ノ機ヲ啓ケハ則然トシテ遲疑スル所ナシ滄龍淵ニ在リ乃チ風興雲騰ノ運ニ會スレハ則身ヲ奮テ艱危ヲ辭セス以テ神器ヲ舊京ニ復シ以テ邦基ヲ平治ニ肇メ更始維新民ヲ大同ニ競フ改弦易轍人ヲ公忠ニ勸ム皆君ノ德ニ賴ラサルハナク亦君ノ功ニ歸ラサルハナシ嗚呼哀哉今ヤ則亡シ水ヲ掬シテ源思ヒ空シク流芳ヲ欽ス靈ヲ采リ藟ヲ薦メ迺ニ帝旁ヲ望ム誠ニシテ而テ乎フアレハ神其レ來リ贊ケヨ

軍政部總長訓詞

本總長ハ今回友邦日本ニテ陸軍大演習陪觀期間ニ於テ幾多ノ機會アリシヲ以テ親シ各地ニ赴キ見學旅行ヲナセリ其ノ國內ノ凡百施設ヲ見ルニ教育政治經濟工商ヨリ科學上種々新發明等各完

臻善ニラサルナク其ノ美ヲ極盡ス文明邦治ノ邦隆盛富強ノ國ト稱スルニ堪ヘタリ且ツ本總長及同行ノ諸官員トモ至ル所ノ地ニテ彼邦ノ官民熱烈懇慕ノ歡迎ヲ受ケ極端ニ彼我ノ友愛ヲ表シ手ヲ携ヘテ相親メリ兄弟ノ邦唇齒ノ誼共存共榮ノ眞精神ハ毫モ虛偽ナク深ク吾人ニ至リテハ凡ソ一舉一動モ國家觀念ヲ存セサルハナシ所謂國同體ニシテ國存スレハ與ニ存シ國榮レハ與ニ榮ルノ眞意義了然トシテ洞悉セサルハナシ即チ東亞永久ノ平和ヲ保持シ及日滿共存共榮上ニ就テ着想スルニ吾日滿兩國ハ當然相親ミ相愛シ手ヲ携ヘテ互ニ助ケ共ニ睦誼ヲ守リ須臾モ乖違ス可ラス斯レ誠ニ吾國朝野官民ノ一律ニ慨然トシテ確認深信シテ疑ハサル所ノ者ナリ況ンヤ日本ハ我滿洲國ニ對シテ領土ノ野心ナキハ早クヨリ世界ニ向テ一再宣言シタル所本總長今回東渡シテ彼邦人士ト交際談話ノ時ニ其ノ心ヲ傾ケ誠ヲ披クヲ見レハ更ニ前言ヲ實證スルニ足ル絶對ニ欺飾ナキナリ但シ其ノ吾國ニ對シ積極的ニ種種々措施ヲナシ餘力ヲ遺ササル所以ノ者ハ之ヲ國際間互助ノ立場ニ鑒ミ及極東ノ爲ニ和平ヲ謀リ日滿ノ爲ニ安樂ヲ謀ル種々情勢上ノ關係ニ因リ然ササルヲ得サルナリ斯レ尤モ吾人ノ同情感謝スヘキ所ニシテ稍疑慮ヲ懷ク可ラサルモノナリ即チ平日ノ勳匪ニ就

昭和七年八月十二日第三種郵便物認可
昭和八年一月四日發行(隔日發行)

滿洲國政府公報日譯第八十號

昭和八年一月九日發行
第三種郵便物認可

滿洲國政府公報日譯

大同元年十二月二十七日
第八十一號
火曜日

執政令

茲ニ參議府ノ諮詢ヲ經テ國務顧問設置ニ關スル
件ヲ制定シ之ヲ公布セシム

大同元年十二月二十四日

國務總理兼	鄭孝胥
文教部總長	
民政部總長	戚式毅
外交部總長	謝介石
軍政部總長	張景惠
財政部總長	熙洽
實業部總長	張燕卿
交通部總長	丁鑑修
司法部總長	馮涵清

教令

教令第一百二十二號

國務顧問設置ニ關スル件

國務顧問ハ重要ナル國務ニ關シ國務總理並各部總長ノ諮問ニ應
ヘ併テ國務ニ關スル提議ヲ爲スコトヲ得
國務顧問ハ國務院會議及參議府會議ニ出席スルコトヲ得但シ表
決ノ數ニ加ハルコトヲ得ス
本令ハ公布ノ日ヨリ之ヲ施行ス

茲ニ參議府ノ諮詢ヲ經テ國務院ニ國務總理秘書
官ヲ置クノ件ヲ制定シ之ヲ公布セシム

執政 溥儀印

大同元年十二月二十七日

國務總理 鄭孝胥

教令第一百二十三號

國務院ニ國務總理秘書官ヲ置クノ件

滿洲國政府公報日譯 第八十一號 大同元年十二月二十七日

火曜日

一

第一條 國務院ニ國務總理秘書官(簡任或ハ薦任)二人ヲ置ク
 第二條 國務總理秘書官ハ上官ノ命ヲ承ケ機密事項及特ニ命セ
 ラレタル事項ヲ掌ル
 第三條 本令ハ公布ノ日ヨリ之ヲ施行ス

部 令

財政部令第一五號

滯納田賦及營業稅並附加雜款免除令施行規則左ノ通定ム

大同元年十二月二十日

財政部總長 熙洽
代理部務次長 孫其昌

滯納田賦及營業稅並附加雜款免除令施行規則

第一條 滯納田賦及營業稅並附加雜款免除令(以下單ニ免除令ト稱ス)第三條ノ規定ニ依リ既納金ノ還付ヲ受ケムトスル者ハ本令施行ノ日ヨリ六十日以内ニ當該官署長ニ之カ請求ヲ爲スヘシ

變災其ノ他已ムヲ得サル事故ニ因リ前項ノ期間内ニ請求シ得
 サリシモノハ其ノ事故ノ止ミタル時ヨリ六十日以内ニ之カ請

昭和八年一月九日發行
第三種郵便物認可

求ヲ爲スコトヲ得

第二條 免除令第三條ノ規定ニ依ル還付金ハ之ヲ大同元年度ノ
 同種稅捐ニ充當スルコトヲ得

附 則
 本令ハ公布ノ日ヨリ之ヲ施行ス

財政部令第一六號

田賦及附加雜捐稅率半減令施行規則左ノ通定ム

大同元年十二月二十日

財政部總長 熙洽
代理部務次長 孫其昌

田賦及附加雜捐稅率半減令施行規則

第一條 田賦及附加雜捐稅率半減令(以下單ニ半減令ト稱ス)第
 二條ノ規定ニ依リ既納金ノ還付ヲ受ケムトスル者ハ本令施行
 ノ日ヨリ六十日以内ニ當該官署長ニ之カ請求ヲ爲スヘシ

變災其ノ他已ムヲ得サル事故ニ因リ前項ノ期間内ニ請求シ得
 サリシモノハ其ノ事由ノ止ミタル時ヨリ六十日以内ニ之カ請
 求ヲ爲スコトヲ得

第二條 半減令第二條ノ規定ニ依ル還付金ハ爾後納付スヘキ同

昭和八年一月九日發行
第三種郵便物認可

種稅捐ニ充當スルコトヲ得

附 則

本令ハ公布ノ日ヨリ之ヲ施行ス

任 免 辭 令

鄭 丙

任國務總理秘書官

敍簡任二等

大同元年十二月二十七日

訓 令

財政部訓令第一八六號

各稅務監督署ニ令ス

前ニ本年十二月二十日附發令第一一八號ヲ奉スルニ曰ク茲ニ參
 議府ノ諮詢ヲ經テ滯納田賦及營業稅並ニ附加雜款免除令ヲ制定
 シ公布施行セシム云々ト依テ此旨遵照辦理スルハ固ヨリ茲ニ本
 部ハ各項ノ施行辦法ヲ擬定セリ分令スル外該辦法寫ヲ送付スル
 ニ付貴署ハ直ニ遵照辦理スヘシ此ニ令ス

附 辦法一部

大同元年十二月二十一日

財政部總長 熙洽
代理部務次長 孫其昌

滯納田賦及營業稅並附加雜款免除令ニ關スル件

第一條 滯納田賦及營業稅並附加雜款免除令(以下單ニ免除令
 ト稱ス)中國稅ニ關スル事務ハ本規定ニ依リ之ヲ取扱フヘシ

第二條 前條ノ國稅ノ種目ハ左ニ掲クルモノヲ謂フ

一 田賦其ノ他土地ニ賦課スル稅捐及附加雜款

田 賦

地 丁

地 租

地 稅

三 稅捐捐

百三 經徵費

街園基租

其ノ他土地ニ賦課スル稅捐中國稅ニ屬スルモノ

前各項ニ掲クル稅捐ノ附加雜款中國稅ニ屬スルモノ

二 營業稅及營業稅ノ性質ヲ有スル稅捐並附加雜款

營業稅

牙當稅

牙帖稅

當帖稅

斗秤稅

油榨捐

ニ依リ支給スヘシ

財政部訓令第一八七號

各稅務監督署ニ令ス

前ニ本年十二月二十日附教令一一九號ヲ奉スルニ曰ク茲ニ參議府ノ諮詢ヲ經テ田賦及附加雜捐稅率半減令ヲ制定シ公布施行セシム云々ト依テ此旨遵照辦理スルハ固ヨリ茲ニ本部ハ各項ノ施行辦法ヲ擬定セリ分令スル外該辦法寫ヲ送付スルニ付直ニ遵照辦理スヘシ此ニ令ス

附 辦法一部

大同元年十二月二十一日

財政部總長 熙 治

代理部務次長 孫其昌

田賦及附加雜捐稅率半減ニ關スル件

第一條 田賦及附加雜捐稅率半減令(以下單ニ半減令ト稱ス)ニ關スル事務ハ本規程ニ依リ之ヲ取扱フヘシ
第二條 蒙地ニ課スル田賦及附加雜捐ニ付テハ從前ノ例ニ依リ蒙旗ニ交付スヘキ金額ヲ扣除シタル殘部ニ付半減令ヲ適用スヘシ

昭和八年一月九日發行
第三種郵便物認可

其ノ他營業稅ノ性質ヲ有スル稅捐中國稅ニ屬スルモノ
前各項ニ掲ケル稅捐ノ附加雜款中國稅ニ屬スルモノ
第三條 免除令第一條ノ規定ニ依リ其ノ徵收ヲ免除スヘキ稅捐及附加雜款並罰款ノ科目件數及金額ハ大同二年一月末日迄ニ之ヲ申報スヘシ
第四條 免除令第三條ノ規定ニ依リ既納稅金ノ還付ハ國幣ヲ以テ之ヲ爲スヘシ
第五條 免除令第三條ノ規定ニ依リ還付シタル稅捐及附加雜款並罰款ハ毎月其ノ科目件數及金額ヲ翌月二十日迄ニ申報スヘシ免除令施行規則第二條ノ規定ニ依リ還付金ヲ大同元年度ノ同種稅捐ニ充當シタルモノ亦同シ
第六條 別途配付ノ布告文ハ速カニ各地ニ頒布シ又自ラ適當ナル方法ニ依リ滯納田賦及營業稅並附加雜款免除ノ趣旨及内容ヲ一般人民ニ周知セシムヘシ
第七條 免除令ノ施行ニ當リテハ不正ノ防止ニ付周到ナル注意ヲ加ヘ若シ不正ヲ爲シタルモノアルトキハ其ノ氏名及所屬並不正手段ノ概要ヲ速報スヘシ
第八條 大同元年十月三十日以前ニ收納シタル田賦及營業稅並附加雜款ニ付獎勵金又ハ歩合支給ノ定メアルモノハ從前ノ例

昭和八年一月九日發行
第三種郵便物認可

第三條 半減令第一條ノ國稅ノ科目ハ左ニ掲ケルモノヲ謂フ、
田 賦
地 丁 租
地 租
大 租
地 租
三 費 响 捐
百 三 經 費
街 園 基 租
其ノ他土地ニ賦課スル稅捐中國稅ニ屬スルモノ
前各項ニ掲ケル稅捐ノ附加雜款中國稅ニ屬スルモノ
第四條 半減令第一條ノ規定ヲ適用スヘキ田賦及附加雜捐ニ付各科目別ニ從前ノ稅率ニ依リ計算シタル大同元年度分稅額並其ノ課稅標準及稅率ヲ速カニ報告スヘシ
第五條 半減令第二條ノ規定ニ依リ還付シタル稅捐及附加雜捐ハ毎月其ノ科目件數及金額ヲ翌月二十日迄ニ申報スヘシ半減令施行規則第二條ノ規定ニ依リ還付金ヲ爾後納付スヘキ同種稅捐ニ充當シタルモノ亦同シ
第六條 半減令第二條ノ規定ニ依リ既納稅金ノ還付ハ國幣ヲ以

テ之ヲ爲スヘシ

第七條 半減令ノ施行ニ當リテハ不正ノ防止ニ付周到ナル注意ヲ加ヘ若シ不正ヲ爲シタルモノアルトキハ其ノ氏名所屬並不正手段ノ概要ヲ速報スヘシ
第八條 半減令第一條ノ規定ヲ適用スヘキ稅捐及附加雜捐並罰款徵收ノ際用フル票照ニハ其ノ各聯ニ(田賦半減令適用)ト認メタル印影ヲ附スヘシ
第九條 別途配付ノ布告文ハ速カニ各地ニ頒布シ又自ラ適當ナル方法ニ依リ田賦及附加雜捐稅率半減ノ趣旨及内容ヲ一般人ニ周知セシムヘシ
第十條 大同元年度以降ノ地丁大租地租及附加雜捐ノ徵收ニ付テハ特ニ關係各機關ヲ督勵シ納稅成績ノ向上ニ努ムヘシ
第十一條 田賦及附加雜捐ニ付獎勵金支給ノ定メアルモノハ從前ノ比率ニ依リ支給スヘシ
第十二條 田賦及附加雜捐ノ徵收額中市縣旗其ノ他ノ公共團體ニ交付スヘキ歩合ハ大同元年度分ニ限り從前ノ比率ノ倍額ニ相當スル金額ヲ交付スヘシ

財政部訓令第一八八號

吉林
龍江各稅務監督署ニ令ス

本年十二月二十日附教令第一二〇號ヲ奉スルニ曰ク茲ニ參議府ノ諮詢ヲ經テ警費鹽捐廢止ノ件ヲ制定シ之ヲ公布施行セシム云々ト依テ右旨遵照辦理スルハ固ヨリ茲ニ本部ハ實行辦法ヲ擬定シ夫々分令スル外亟ニ該辦法ヲ抄發スルニ付貴署ハ直ニ遵照辦理スヘシ此ニ令ス

附 辦法一部

大同元年十二月二十一日

財政部總長 熙洽
代理部務次長 孫其昌

警費鹽捐廢止ニ關スル件

十二月二十日教令第二百二十號ヲ以テ警費鹽捐廢止セラレタルニ付左ノ通取扱フヘシ

記

一 本捐ノ廢止ハ庶民ノ生活必需品ニ對スル負擔ノ輕減ニアルコト及新政府施設ノ公平ナル所以ヲ舉示シタル布告文ニ依テ之ヲ一般ニ知悉セシムヘシ

昭和八年一月九日發行
第三種郵便物認可

二 大同元年十一月三十日迄ニ納稅義務ノ發生シタルモノハ仍從前ノ例ニ依リ徵收スヘシ
三 前項ノ規定ハ關係各機關ニ轉令シ過誤ナキヲ期スヘシ

財政部訓令第一八九號

各稅務監督署ニ令ス

本年十二月二十日附教令第一二一號ヲ奉スルニ曰ク茲ニ參議府ノ諮詢ヲ經テ契稅則適用停止ノ件ヲ制定シ之ヲ公布施行セシム云々ト依テ右旨遵照辦理スルハ固ヨリ茲ニ本部ハ各項ノ施行辦法ヲ擬定セリ分令スル外亟ニ該辦法ヲ抄發スルニ付貴署ハ直ニ遵照辦理スヘシ此ニ令ス

附 辦法一部

大同元年十二月二十一日

財政部總長 熙洽
代理部務次長 孫其昌

契稅則適用停止ニ關スル件

十二月二十日教令第二百二十一號ヲ以テ契稅則適用停止セラレタルニ付左ノ通取扱フヘシ

記

昭和八年一月九日發行
第三種郵便物認可

一 契稅則適用停止ニ關スル規定ハ契稅ノ申告ヲ怠リ罰則ノ適用アルモノニ限リ之ヲ適用スヘシ

二 罰則適用停止期限後ニ契稅ヲ納付スルモ既ニ申告期限ヲ經過シタルモノハ罰則適用停止期限中ノ期間ヲ通算シ所定ノ罰款ヲ徵收スヘシ

三 前二項ノ規定ハ關係各機關ニ轉令シ過誤ナキヲ期スヘシ

四 別途配布ノ布告文ハ速ニ各地ニ頒布シ又ハ自ラ適當ナル方法ニ依リ契稅則適用停止ノ趣旨及内容ヲ一般人民ニ周知セシムヘシ

五 契稅ノ申告期限ヲ經過シ罰則ヲ適用スルノ要アル者ニ對シテハ罰則適用停止期間中ニ之カ申告ヲ完了セシムル様適當ノ方法ヲ講スヘシ

六 罰則適用停止ノ結果免除シタル金額ハ毎月分ヲ翌月二十日迄ニ申報スヘシ

興安總署訓令第二〇一號(興安財第四九號)

南
興安東分省長ニ令ス
北

盛地ノ財政ハ從來當地稅金給與政策ヲ取ル辛亥政變ヨリ以來勳

滿洲國政府公報日譯 第八十一號

大同元年十二月二十七日

火曜日

七

モスレハ軍閥ニ剝削サレシヲ以テ民生ヲ聊ンセス庶政舉ラヌ政府ハ民間ノ賦稅滯納日ニ多ク已ムヲ得シテ或ハ借債ノ請求ヲナスモノアルニ因リ各縣旗ノ滯納金額ト借債ノ方法ニ關シ一正確ノ統計ヲ求メント欲スルモ殊ニ困難ヲ感ス茲ニ國體新ニ定リ百度更始ノ時ニ當リ蒙旗ノ財政ニ對シ至急ニ適當ノ方法ヲ考求シ以テ補救ノ完善ヲ期セントス茲ニ表式二種ヲ發送ス各分省ハ速ニ該管各縣旗內滯納ノ租賦額數ト年限及借債ノ金額ト方法トヲ表ニ依リ記入シ本署ニ送達シ以テ審査ニ備フヘシ審査ノ後再ヒ示達ヲナス夫々函令スル外分省長ニ令ス直ニ遵照辦理シ稍延忽スル勿レ此ニ令ス

大同元年十二月二十六日

興安總署總長 齊默特色木不勒

附 表二種

吉林省公署訓令第五三六號

吉海鐵路管理局ニ令ス

本省ハ前ニ北滿ノ急賑ヲ取扱フ際長春ヨリ救濟用糧穀ヲ運送スルニ當リ東支鐵道ニ請求シ運賃免除ノ許諾ヲ得タリ茲ニ本署ハ煙筒山鎮災民ヲ救濟スル爲現ニ又賑米一千石ヲ買入レ國際運輸會社ニ托シ省城ヨリ災地ニ運送シテ分配ス吉海鐵道ノ運賃ハ東支鐵道ノ例ヲ援キ一律ニ之ヲ免除シ以テ善舉ヲ宏ムヘシ貴局ハ即チ速ニ積入レ驛ニ轉令シ遵照辦理セシメ詳細報告スヘシ此ニ令ス

大同元年十二月二十二日

吉林省長 熙洽

吉林省公署訓令(民字第五二八號)

伊通縣公署ニ令ス

前ニ貴縣ヨリノ報告ヲ接受セシニ電報局ノ損失ヲ查明シ並ニ主管機關ニ轉請シ人員ヲ派遣シ來縣ノ上整理ヲ請フ云々ト依テ直ニ指令ヲ發スルト共ニ書面ヲ以テ轉請シ置キタリ嗣テ哈爾濱電政管理局ノ第一五九號公函ニ接スルニ曰ク貴署民字第九二號來狀ハ正ニ受領セリ查スルニ前ニ敝局ハ交通ノ疏暢ヲ計ラシカ爲

昭和八年一月九日發行
第三種郵便物認可

火曜日

業ニ報務員徐壽彭ヲ派シテ伊通ニ赴カシメ電局ヲ恢復シ以テ通信ニ便ナラシメタリ今復貴令ヲ奉セシニ因リ茲ニ返書シ查照ヲ請フ尙該縣長ニ轉令ノ上協助ヲ寄與サレ事務ノ進捗ニ利セラレ度云々ト依テ貴縣ハ速ニ此旨遵照シ隨時協助ヲ與ヘ辦理スルヲ要トス此ニ令ス

大同元年十二月二十三日

吉林省長 熙洽

公函 咨 呈

興安總署公函(興政財第四八號)

郭爾羅斯(前) 杜爾伯特(後) 各旗宛
依 克 明 安

從來蒙古財政ノ來源ハ該地租賦ニ依レルモ辛亥政變ヨリ以來租賦ハ軍閥ニ剝削サル民生困苦ニシテ庶政荒廢セリ之レカ爲民間ノ租賦滯納額ハ日ニ多キヲ加ヘ或ハ借財ヲ爲スハ實ニ已ヲ得サル事トナレリ而シテ確切ニ各縣旗租賦滯納額ト借財方法トノ統計ヲ求ムルモ殊ニ困難ノ憾アリ國體新ニ奠マリ百度更始ノ際ニ當リ亟ニ蒙旗財政ノ整理方法ヲ計ルヘク以テ補救ヲ期セントス

雜 報

◎日本飛行隊爆死將士諒辭

十二月二十三日日本飛行隊ハ飛行機一台ヲ派遣シ某方面ニ至リ匪賊ヲ爆撃セシ後根據地ニ歸リ將ニ着陸セントスル際懸彈機ニ故障アリシ爲除彈轟然爆發シ搭乘ノ將士六名爆死セリ二十六日ニ葬禮ヲ舉行シタリ鄭國務總理ノ諒辭左ノ如シ

維時大同元年十二月二十六日滿洲國國務總理鄭孝胥謹テ故日本航空兵大尉福島正夫故航空兵中尉伊藤修治郎故航空兵少尉宇都宮主一郎故航空兵二等軍醫內藤公平故航空兵伍長清水徳一故航空兵上等兵太田守喜諸士ノ祭ニ蒞ミ恭シク諒辭ヲ披リ其ノ在天ノ靈ニ告テ曰ク
惟フニ我友邦ハ忠孝民ヲ興ス教ノ化スル所政ノ新ニスル所ナリ生ヲ舍テ義ヲ取リ誓テ身ヲ願ミス矧ンヤ王ノ愾ヲ共ニシ來テ其ノ隣ヲ拯フ茲ノ勳旅ヲ整ヘ遠ク修鱗ヲ驅ル更ニ相肇建シ深ク良循ヲ撫ス城析警無ク野雞馴有リ蠶タル彼伏莽敢テ殘孽ヲ特ミ嗚吠相應シ益免爾ヲ逞クス赴赴タル諸士愛心惻愷翼ヲ長空ニ懸ケ巢穴ヲ轟破シ國ノ爲ニ忠ヲ除キ命ヲ瓦裂ニ委ス嗚呼哀哉其ノ壯烈ヲ欽シ辭ヲ獻シテ聲ヲ吞ム迥ニ精爽ヲ望ム神ニシテ知ル有ラハ勇振トシテ來リ享ケヨ

附和八年一月九日發行
第三種郵便物認可
茲ニ表式二件ヲ同封送付ス查照ノ上所管界內縣旗租賦滯納數額年度並ニ借財數目方法ヲ式ニ依リ記入報告シ以テ審議ニ供スヘシ右越分令スル外至急處理相成度

附 借務及ヒ滯納租稅調查表式二件(略ス)

興安總署總長 齊默特色木不勒

大同元年十二月二十四日

興安總署咨(興政文第二四號)

文教部宛

先般本署ハ東北蒙旗師範學校ヨリ該校恢復意見書並ニ經費預算表冊及學校簡章等ノ送達ヲ受ケ並ニ審議ノ上蒙古教育ノ振興ヲ圖ラシテコトヲ請フ旨ノ來狀ニ接セリ查スルニ該校恢復ノ件ニ關シテハ實ニ貴部ト共同研削ノ上進行ヲ計ルノ必要アルヲ以テ茲ニ該意見書ニ加フルニ附議ヲ以テシ並ニ經費預算表冊ニハ査定及比較ヲ加ヘ簡章ヲ添付シ貴部ニ轉達スルニ付參照ノ上進行ニ利シ速ニ該校ノ原狀ヲ恢復シ以テ國家カ積極的ニ蒙古教育ヲ提倡セルノ至意ヲ示サレシコトヲ希冀ス右旨查照相成度

附 書表簡章等十一件(之ヲ略ス)

興安總署總長 齊默特色木不勒

大同元年十二月二十三日

訂正

- 一 第七十八號第二頁上段第十行 阿片緝私法第九條中「專賣官員搜索又ハ押收」ヲ「專賣官員搜索押收又ハ逮捕」ニ訂正ス
- 一 第八十號第六頁上段第十一行中「抄錄」ヲ「抄録」ニ訂正ス
- 一 全 第十一頁上段第五行第二十五字以下「飭ラス」ヲ「飾ラス」ニ訂正ス
- 一 全 第十三行第二十四字以下「源思ヒ」ヲ「源ヲ思ヒ」ニ訂正ス
- 一 全 上段末行及下段第一行中「完臻善ニラサルナク」ヲ「完善ニ臻ラサルナク」ニ訂正ス
- 一 全 下段第十九行第七字「サ」ヲ「ラ」ニ訂正ス

公告

滿洲中央銀行紙幣每週平均高表

自大同元年十二月十六日
至同 年同月二十二日

發行高 一四三、〇八六、九七八・八四
備 準 七五、三四〇、七九三・九九
保 證 六七、七四六、一八四・八五

大同元年十二月二十六日
滿洲中央銀行

昭和八年一月九日發行 第三種郵便物認可

昭和八年一月十六日發行 第三種郵便物認可

滿洲國政府公報日譯

大同元年十二月二十八日 水曜日 第八十二號

執政令

茲ニ參議府ノ諮詢ヲ經テ警察廳官制中改正ノ件ヲ制定シ之ヲ公布セシム

執政 溥儀印

大同元年十二月二十八日

國務總理 鄭孝胥
民政部總長 戚式毅

敕令第一百二十四號

警察廳官制中改正ノ件
敕令第二十八號警察廳官制中左ノ如ク改正ス
第一條中「海拉爾」ヲ削ル
本令ハ公布ノ日ヨリ之ヲ施行ス

茲ニ參議府ノ諮詢ヲ經テ興安警察局官制ヲ制定

シ之ヲ公布セシム

執政 溥儀印

大同元年十二月二十八日

國務總理 鄭孝胥

敕令第一百二十五號

興安警察局官制

第一條 左記ノ各地ニ興安警察局ヲ置ク
達爾罕王府
布 西
海 拉 爾

第二條 興安警察局ハ分省長ノ管理ニ屬シ其ノ管轄區域内ノ警務ヲ掌ル各興安警察局ノ名稱及管轄區域ハ別表ニ依ル

第三條 興安警察局ニ通シテ左ノ職員ヲ置ク

局長 三人 薦任
 警正 十八人 薦任
 警佐 四十六人 委任
 屬官 十二人 委任
 譯官 十二人 委任
 巡官 百八人 委任

第四條 興安警察局長ハ分省長ノ指揮監督ヲ承ケ管轄區域内ニ於ケル警察消防及特ニ分省長ノ指定スル衛生事務ヲ管掌ス
 第五條 興安警察局長ハ其ノ職權又ハ特別ノ委任ニ依リ局令ヲ發スルコトヲ得
 第六條 興安警察局長ハ非常急變ニ際シ兵力ヲ要スル時ハ地方駐劄軍隊ノ司令官ニ對シ出兵ヲ要求スルコトヲ得
 第七條 興安警察局長ハ其ノ事務執行ニ際シ必要アルトキハ管内ノ旅保衛團ヲ指揮スルコトヲ得
 第八條 興安警察局長ハ所部ノ官吏ヲ指揮監督シ薦任官以上ノ進退ハ分省長ニ上申シ委任官以下ノ任免ハ之ヲ專行ス
 第九條 興安警察局長事故アルトキハ上席警正其ノ職務ヲ代理ス
 第十條 興安警察局長ハ其ノ職權ニ屬スル事務ノ一部ヲ管内ノ

旅長又ハ警察署長ニ委任スルコトヲ得
 第十一條 興安警察局長ハ警察署長ノ處分又ハ命令ニシテ成規ニ違ヒ公益ヲ害シ又ハ權限ヲ侵スモノアリト認ムルトキハ其ノ處分又ハ命令ヲ取消シ又ハ停止スルコトヲ得
 第十二條 警正及警佐ハ警察署長ニ任スルモノヲ除クノ外上官ノ命ヲ承ケ事務ヲ分掌シ部下ノ警佐巡官警長及警士ヲ指揮監督ス
 第十三條 屬官ハ上官ノ指揮ヲ承ケ庶務及技術ニ從事ス
 第十四條 譯官ハ上官ノ指揮ヲ承ケ翻譯及通譯ニ從事ス
 第十五條 巡官ハ上官ノ指揮ヲ承ケ事務ニ從事シ部下ノ警長及警士ヲ指揮監督ス
 第十六條 興安警察局長ニ警長及警士ヲ置ク委任官ノ待遇トス
 第十七條 興安警察局長ニ左ノ三科ヲ置ク
 警務科
 特務科
 督察科
 第十八條 警務科ハ左ノ事項ヲ管掌ス
 一 治安警察ニ關スル事項

昭和八年一月十六日發行

第二十四條 本官制ハ公布ノ日ヨリ之ヲ施行ス

二 保安警察ニ關スル事項
 三 司法警察ニ關スル事項
 四 衛生警察ニ關スル事項
 五 水火消防ニ關スル事項
 六 他科ノ主管ニ屬セサル事項
 第十九條 特務科ハ左ノ事項ヲ管掌ス
 一 高等警察ニ關スル事項
 二 外事警察ニ關スル事項
 三 警察情報ニ關スル事項
 第二十條 督察科ハ左ノ事項ヲ管掌ス
 一 警察事務ノ督察指導ニ關スル事項
 二 其ノ他特ニ命セラレタル事項
 第二十一條 各科ニ科長ヲ置ク警正又ハ警佐ヲ以テ之ニ充ツ科長ハ所管ノ事務ヲ掌理シ部下ノ職員ヲ指揮監督ス
 第二十二條 興安警察局長ノ下ニ警察署ヲ置ク
 其ノ名稱位置編制及管轄區域ハ興安總署總長之ヲ定ム
 第二十三條 警察署ニ署長ヲ置ク警正又ハ警佐ヲ以テ之ニ充ツ警察署長ハ局長ノ命ヲ承ケ管内ノ警察消防及衛生ニ關スル事務ヲ掌理シ部下ノ官吏ヲ指揮監督ス

茲ニ參議府ノ諮詢ヲ經テ陸軍服制ヲ制定シ之ヲ公布セシム
 執政 溥儀印
 大同元年十二月二十八日
 國務總理 鄭孝胥
 軍政部總長 張景惠
 軍令第九號
 陸軍服制
 第一條 陸軍服制中帽及服ノ制式別表ノ通り定ム(着裝形態別圖第一第二參照)

名	稱	管轄區域
達爾罕王府	興安警察局	興安南分省
布西	興安警察局	興安東分省
海拉爾	興安警察局	興安北分省

第二條 本令ニ於テ定色ト稱スルハ左ノ區分ニヨル色ヲ指ス
(別圖第三參照)

憲兵科	黒色
歩兵科	紺色
騎兵科	萌黄色
砲兵科	黄色
工兵科	藍色
航空兵科	淡紺青色
輜重兵科	藍色
軍需部	銀茶色
軍醫部	深綠色
獸醫部	紫色
軍樂部	紺青色
軍法部	白色

第三條 本令ハ公布ノ日ヨリ之ヲ施行ス 但從前使用ノ制服ハ當分ノ内之ヲ使用スルコトヲ得

甲 陸軍將校下士官服制

昭和八年一月十六日發行
第三種郵便物認可

一軍帽		二軍衣袴(將校同相當官准士官用)	
區分	將校	區分	摘
品質	同相當官准士官	品質	表地 帶青茶褐色絨裏地色合ハ表地固有色ニ近似セルヲ要ス
帽章	五色星章金屬製但翅衝軍ハ嘉禾ヲ附ス	襟章	佐尉官ハ定色徽章絨寸法形狀別圖第五及第十四十五十六十七十八十九ノ如シ
眼庇	黑革 薄革縁付	肩章	著脱式トシ別紙肩章樣式表及別圖第十一第十二ノ如シ
頤紐	黑塗薄革兩側折込トス 釦 金	遊動式	金色金屬製
樣式	天井噴出ノ下部ニ於テ左右兩側ニ鳩目ハ各色金屬製寸法形狀別圖第四ノ如シ	品質	物入ハ前面左右ニ各二個ヲ附ス寸法形狀別圖第六ノ如シ
	同上	樣式	表地 帶青茶褐色絨
	同上	樣式	物入ハ腰部兩側ニ各一個及右臀部ニ一個ヲ附ス寸法形狀別圖第七ノ如シ

昭和八年一月十六日發行
第三種郵便物認可

三 夏衣袴(將校同相當官准士官用)

名稱		區分	
品質	表地 帶青茶褐色「セル」地 裏地 色合ハ表地固有色ニ近似セルヲ要ス	品質	表地 帶青茶褐色絨裏地色合ハ表地固有色ニ近似セルヲ要ス
襟章	佐尉官ハ定色徽章絨寸法形狀別圖第五及第十四十五十六十七十八十九ノ如シ	襟章	佐尉官ハ定色徽章絨寸法形狀別圖第五及第十四十五十六十七十八十九ノ如シ
肩章	著脱式トシ別紙肩章樣式表及別圖第十一第十二ノ如シ	肩章	著脱式トシ別紙肩章樣式表及別圖第十一第十二ノ如シ
遊動式	金色金屬製	遊動式	金色金屬製
樣式	物入ハ前面左右ニ各二個ヲ附ス寸法形狀別圖第六ノ如シ	樣式	物入ハ前面左右ニ各二個ヲ附ス寸法形狀別圖第六ノ如シ
品質	表地 帶青茶褐色「セル」地	品質	表地 帶青茶褐色絨裏地色合ハ表地固有色ニ近似セルヲ要ス
樣式	物入ハ腰部兩側ニ各一個及右臀部ニ一個ヲ附ス寸法形狀別圖第七ノ如シ	樣式	物入ハ腰部兩側ニ各一個及右臀部ニ一個ヲ附ス寸法形狀別圖第七ノ如シ

四 軍衣袴(下士官兵用)

名稱		區分	
品質	表地 帶青茶褐色絨 裏 生綿布	品質	表地 帶青茶褐色絨裏地色合ハ表地固有色ニ近似セルヲ要ス
襟章	定色徽章絨寸法形狀別圖第五及第十四十五十六十七十八十九ノ如シ	襟章	定色徽章絨寸法形狀別圖第五及第十四十五十六十七十八十九ノ如シ
肩章	著脱式トシ別紙肩章樣式表及別圖第十一第十二ノ如シ	肩章	著脱式トシ別紙肩章樣式表及別圖第十一第十二ノ如シ
遊動式	金色金屬製	遊動式	金色金屬製
樣式	物入ハ胸部左右ニ各一個及前面内部ニ一個ヲ附ス寸法形狀別圖第八第九ノ如シ	樣式	物入ハ胸部左右ニ各一個及前面内部ニ一個ヲ附ス寸法形狀別圖第八第九ノ如シ
品質	表地 帶青茶褐色絨	品質	表地 帶青茶褐色絨裏地色合ハ表地固有色ニ近似セルヲ要ス
樣式	物入ハ腰部兩側ニ各一個ヲ附ス 乘馬袴ハ襟明ニ茶褐色平打紐ヲ附ス寸法形狀別圖第十ノ如シ	樣式	物入ハ腰部兩側ニ各一個ヲ附ス 乘馬袴ハ襟明ニ茶褐色平打紐ヲ附ス寸法形狀別圖第十ノ如シ

五 棉入衣袴(下士官兵用)

名稱		區分	
品質	表地 帶青茶褐色絨裏地色合ハ表地固有色ニ近似セルヲ要ス	品質	表地 帶青茶褐色絨裏地色合ハ表地固有色ニ近似セルヲ要ス
襟章	佐尉官ハ定色徽章絨寸法形狀別圖第五及第十四十五十六十七十八十九ノ如シ	襟章	佐尉官ハ定色徽章絨寸法形狀別圖第五及第十四十五十六十七十八十九ノ如シ
肩章	著脱式トシ別紙肩章樣式表及別圖第十一第十二ノ如シ	肩章	著脱式トシ別紙肩章樣式表及別圖第十一第十二ノ如シ
遊動式	金色金屬製	遊動式	金色金屬製
樣式	物入ハ胸部左右ニ各一個ヲ附ス寸法形狀別圖第十三ノ如シ	樣式	物入ハ胸部左右ニ各一個ヲ附ス寸法形狀別圖第十三ノ如シ
品質	表地 帶青茶褐色絨	品質	表地 帶青茶褐色絨裏地色合ハ表地固有色ニ近似セルヲ要ス
樣式	物入ハ腰部兩側ニ各一個及右臀部ニ一個ヲ附ス寸法形狀別圖第七ノ如シ	樣式	物入ハ腰部兩側ニ各一個及右臀部ニ一個ヲ附ス寸法形狀別圖第七ノ如シ

六 裕衣袴(下士官兵用)

名稱		區分	
品質	表地 帶青茶褐色絨裏 生綿布	品質	表地 帶青茶褐色絨裏 生綿布
襟章	定色徽章絨寸法形狀別圖第五及第十四十五十六十七十八十九ノ如シ	襟章	定色徽章絨寸法形狀別圖第五及第十四十五十六十七十八十九ノ如シ
肩章	著脱式トシ別紙肩章樣式表及別圖第十一第十二ノ如シ	肩章	著脱式トシ別紙肩章樣式表及別圖第十一第十二ノ如シ
遊動式	金色金屬製	遊動式	金色金屬製
樣式	物入ハ胸部左右ニ各一個及前面内部ニ一個ヲ附ス寸法形狀別圖第八第九ノ如シ	樣式	物入ハ胸部左右ニ各一個及前面内部ニ一個ヲ附ス寸法形狀別圖第八第九ノ如シ
品質	表地 帶青茶褐色絨裏 生綿布	品質	表地 帶青茶褐色絨裏 生綿布
樣式	物入ハ腰部兩側ニ各一個ヲ附ス 乘馬袴ハ襟明ニ茶褐色平打紐ヲ附ス寸法形狀別圖第十ノ如シ	樣式	物入ハ腰部兩側ニ各一個ヲ附ス 乘馬袴ハ襟明ニ茶褐色平打紐ヲ附ス寸法形狀別圖第十ノ如シ

七 夏衣袴(下士官兵用)

名稱	區分	摘要
夏衣	品質	表地 帶青茶褐色雲齊
夏衣	襟章	藍色刺繡 寸法形狀別圖第五及第十四 十五 十六 十七 十八 十九ノ如シ
夏衣	肩章	遊動式トシ別紙肩章樣式表及別圖第十二ノ如シ
夏衣	鈕	遊動式 金色金屬製
夏衣	樣式	物入ハ胸部左右ニ各一個ヲ附ス 寸法形狀別圖第八 第九ノ如シ
夏袴	品質	表地 帶青茶褐色雲齊
夏袴	樣式	物入ハ腰部兩側ニ各一個ヲ附ス 寸法形狀別圖第十ノ如シ

八 冬衣袴(炊夫用)

名稱	區分	摘要
冬衣	品質	表地 帶青茶褐色絨 裏 生綿布
冬衣	腕章	藍色絨ニ金茶ノ刺繡 寸法形狀別圖第二十ノ如シ
冬衣	鈕	遊動式 金色金屬製
冬衣	樣式	物入ハ胸部左右ニ第一個及前面内飾ニ一個ヲ附ス 寸法形狀別圖第十一ノ如シ
冬袴	品質	表地 帶青茶褐色絨
冬袴	樣式	物入ハ腰部兩側ニ各一個ヲ附ス 寸法形狀別圖第十ノ如シ

備考 本制服ハ財政其他ノ關係ニヨリ當分之用ヒサルモ可
昭和八年一月十六日發行
第三種郵便物認可

九 棉入衣袴(炊夫用)

名稱	區分	摘要
棉入衣	品質	表地 帶青茶褐色綾織木綿 裏 綿布
棉入衣	腕章	藍色絨ニ金茶ノ刺繡 寸法形狀別圖第二十ノ如シ
棉入衣	鈕	遊動式 金色金屬製
棉入衣	樣式	物入ハ胸部左右ニ各一個ヲ附ス 寸法形狀別圖第十一ノ如シ
棉入袴	品質	表地 帶青茶褐色綾織木綿 裏 綿布
棉入袴	樣式	物入ハ腰部兩側ニ各一個ヲ附ス 寸法形狀別圖第十ノ如シ

一〇 袴(炊夫用)

名稱	區分	摘要
袴	品質	表地 帶青茶褐色雲齊 裏 生綿布
袴	樣式	物入ハ胸部左右ニ各一個ヲ附ス 寸法形狀別圖第十一ノ如シ
袴	鈕	遊動式 金色金屬製
袴	腕章	藍色絨ニ金茶ノ刺繡 寸法形狀別圖第二十ノ如シ
袴	樣式	物入ハ腰部兩側ニ各一個ヲ附ス 寸法形狀別圖第十ノ如シ

一一 夏衣袴(炊夫用)

名稱	區分	摘要
夏衣	品質	表地 帶青茶褐色雲齊
夏衣	鈕	遊動式 金色金屬製
夏衣	樣式	物入ハ胸部左右ニ各一個ヲ附ス 寸法形狀別圖第十一ノ如シ
夏袴	品質	表地 帶青茶褐色雲齊
夏袴	樣式	物入ハ腰部兩側ニ各一個ヲ附ス 寸法形狀別圖第十ノ如シ

肩章樣式表 (其一)

位階	地質	線章	星章
大將	銀地ニ金線幅一八耗一條ヲ張	銀地ニ金線幅一八耗一條ヲ張	金屬三個
中將	同	同	同二個
少將	同	同	同一個
大佐	同	同	同三個
中佐	同	同	同二個
少佐	同	同	同一個
大尉	同	同	同三個
中尉	同	同	同二個
少尉	同	同	同一個
大相當官	同	同	同三個
中相當官	同	同	同二個
少相當官	同	同	同一個

肩章樣式表 (其二)

位階	地質	線章	星章
大尉	同	同	同三個
中尉	同	同	同二個
少尉	同	同	同一個
大相當官	同	同	同三個
中相當官	同	同	同二個
少相當官	同	同	同一個
上等兵	同	同	同三個
一等兵	同	同	同二個
二等兵	同	同	同一個

圖一第
態形裝着
圖ノ尉少兵步軍陸

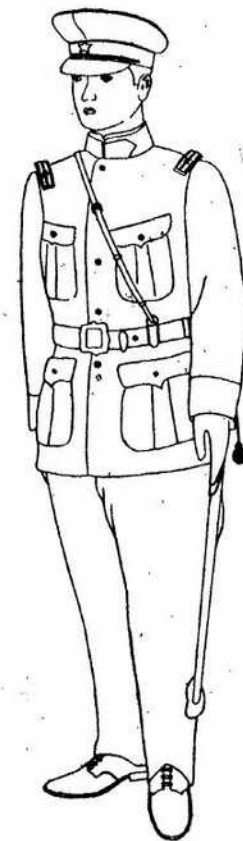

圖二第
態形裝着
圖ノ兵等上兵步軍陸

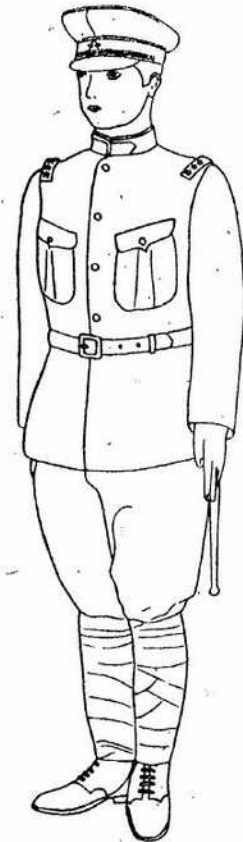

昭和八年一月十六日發行
第三種郵便物認可

昭和八年一月十六日發行
第三種郵便物認可

第三圖
各兵科襟章定色圖

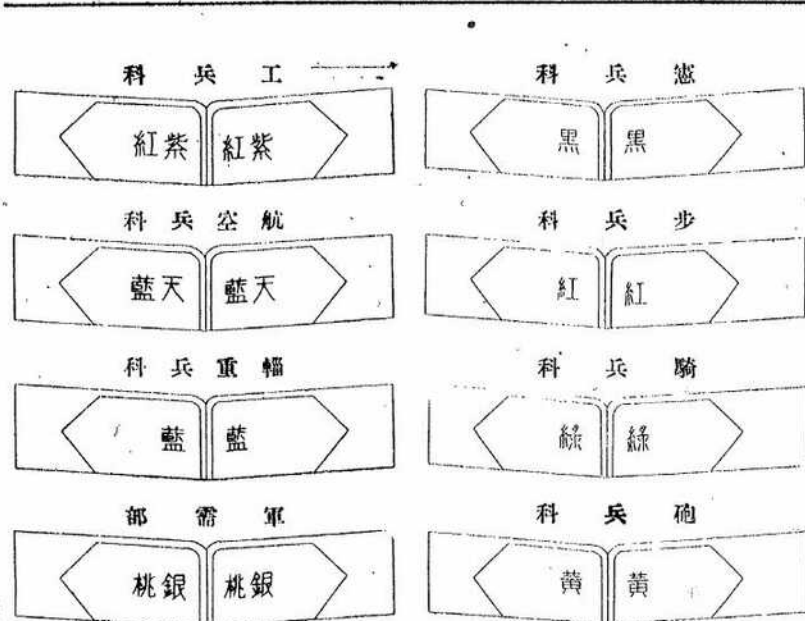

第四圖
(耗法寸) 帽軍衛翊

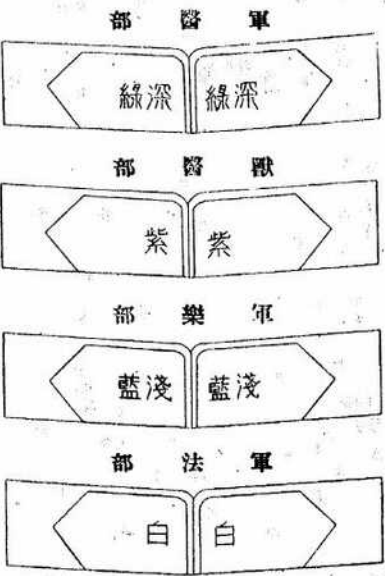
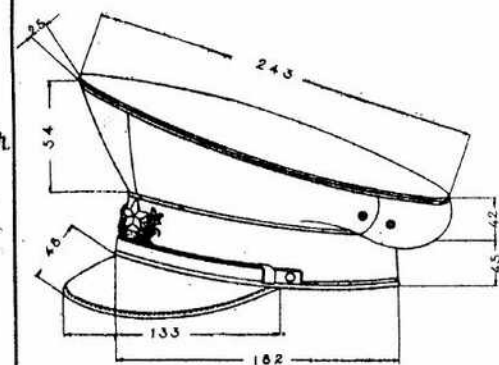

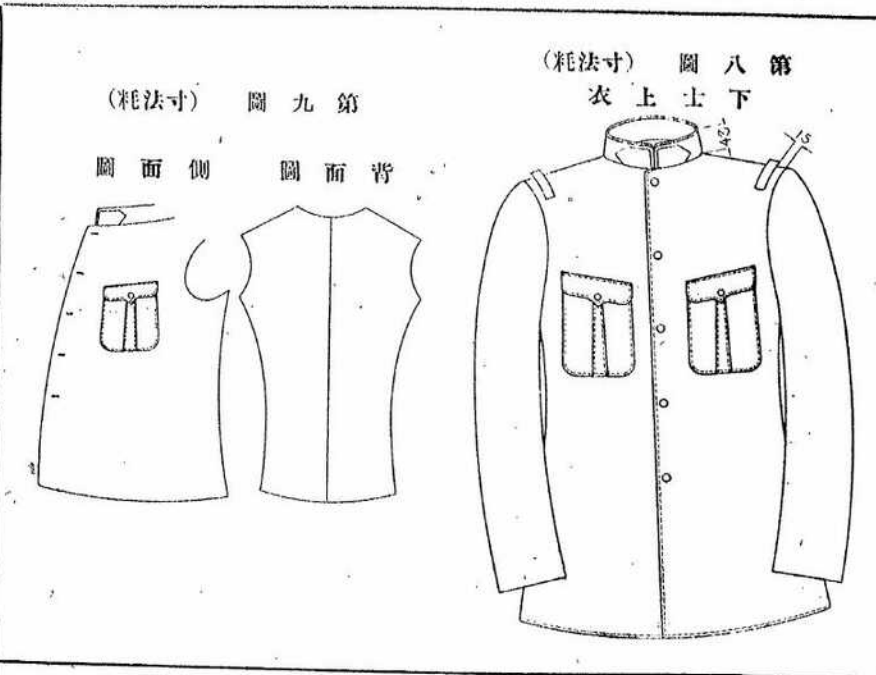

昭和八年一月十六日發行
第三種郵便物認可

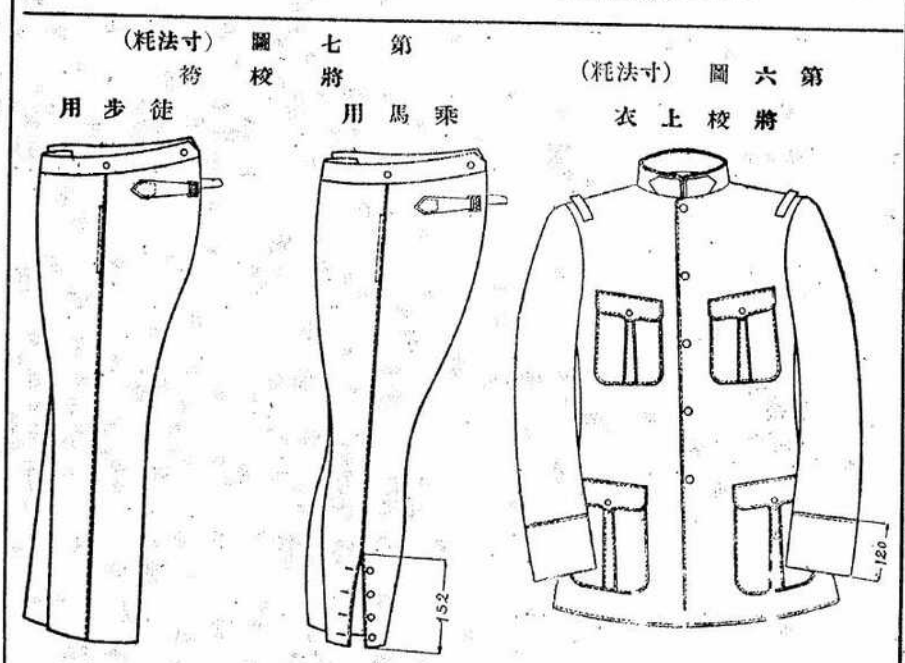
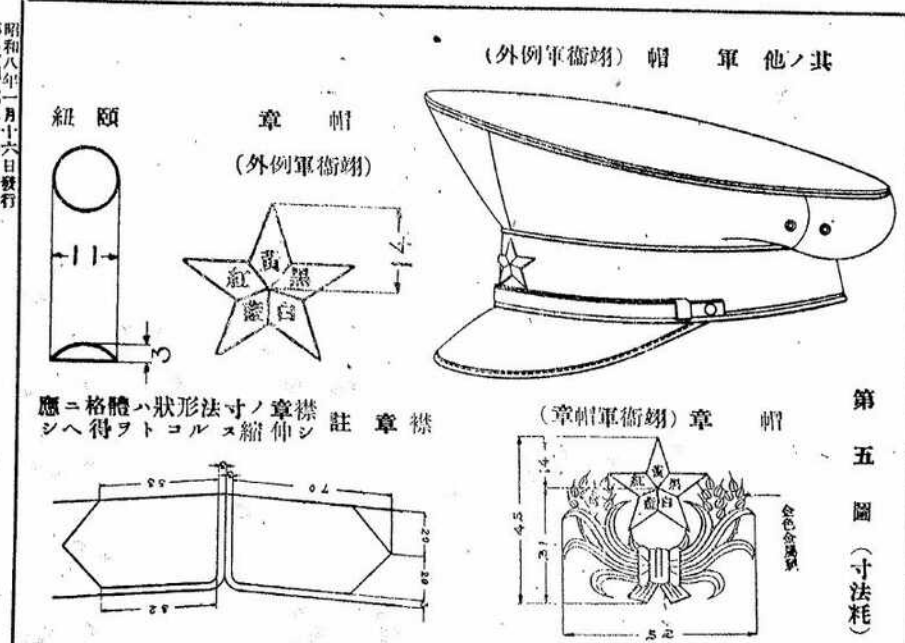
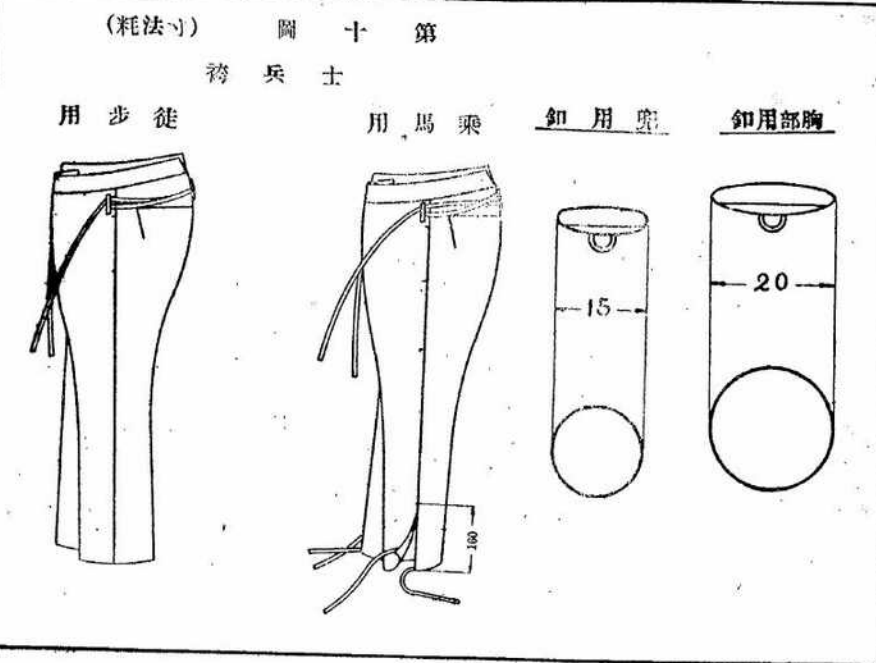

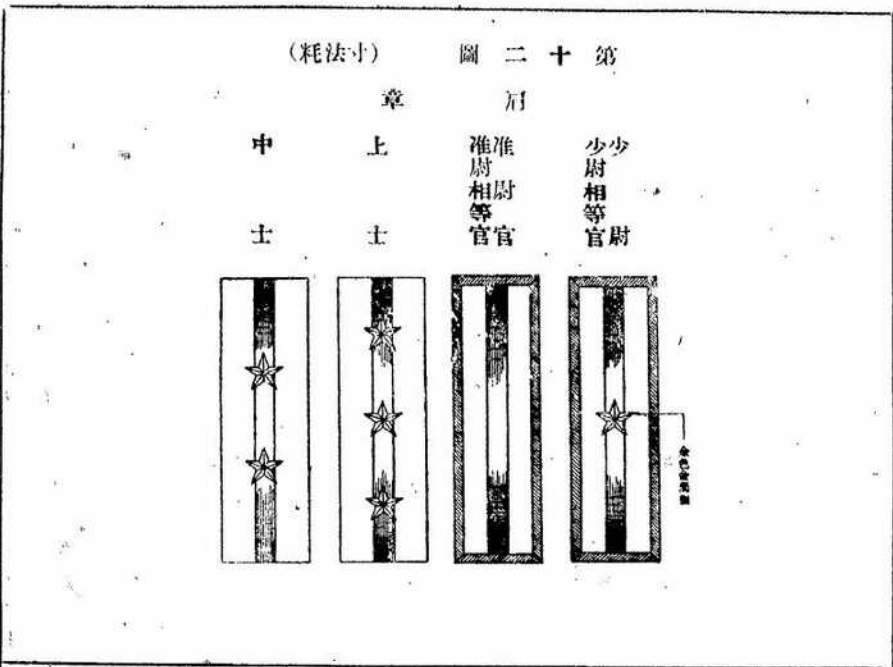

昭和八年一月十六日發行
第三種郵便物認可

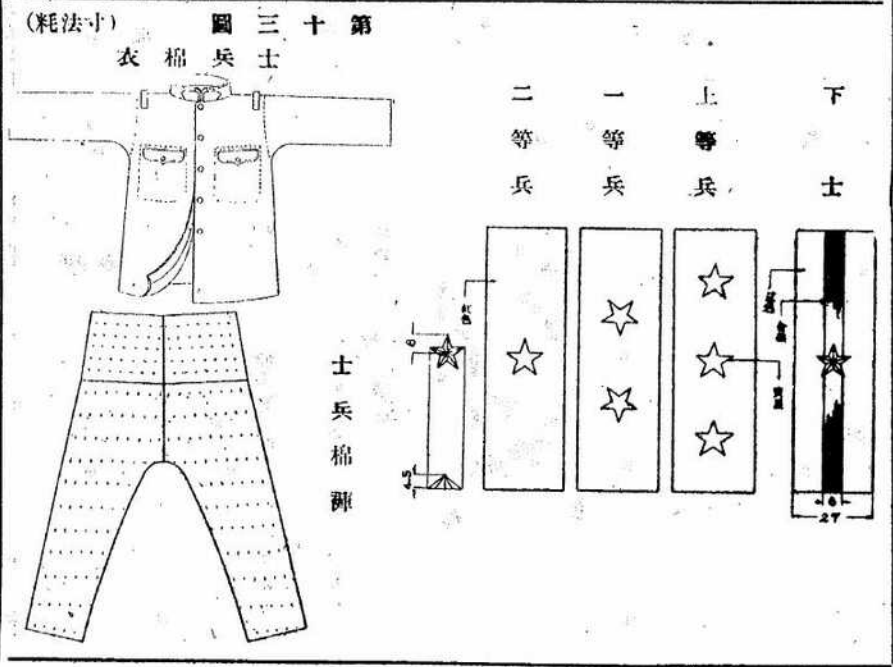

昭和八年一月十六日發行
第三種郵便物認可

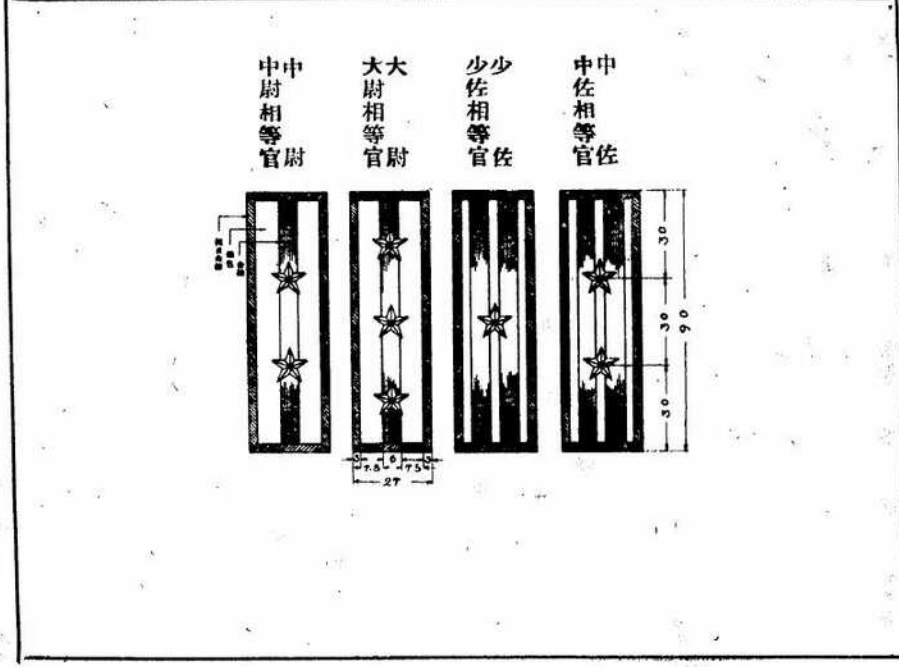
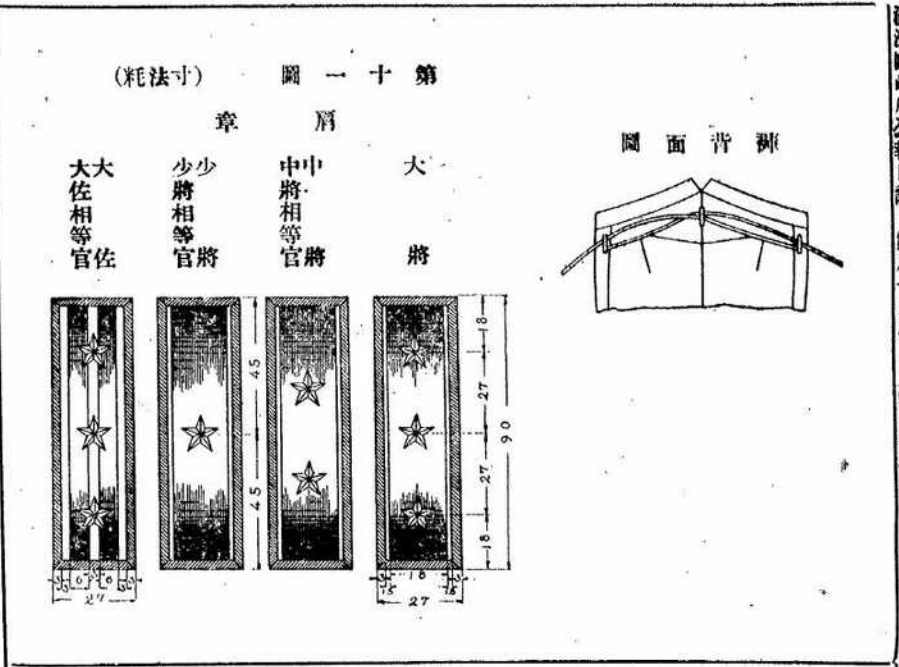

滿洲國政府公報日曆 第八十二號 大同元年十二月二十八日 水曜日

(耗法寸) 圖八十第
例章標兵士
部本團軍衛翊

營一第軍衛翊

部本團二第

(耗法寸) 圖七十第
例章標校將
軍衛翊

團六第

章標謀參

註 將校ハ左右共ニ團章ヲ用フ (獨立營ノ將校モ亦本章ヲ用ス)

(耗法寸) 章腕夫事炊圖十二第

(耗法寸) 圖九十第
營二第團八第

隊信通團八第

連三第營五第兵工

昭和八年一月十六日發行
第三種郵便物認可

昭和八年一月十六日發行
第三種郵便物認可

章 營

(耗法寸) 圖五十第
章隊科特內團兵歩

(法耗寸) 圖四十第
章徽章傑
章軍衛翊

(※ト章營ヲ以テ章此ハ營立獨) 章團

(耗法寸) 圖六十第

章徽官武從侍
(面裏)面背

章徽官武從侍
(面表)面正

章 謀 參

隊砲射平

・面 一銀地
・周邊總形 一金
・卒 一銀
・卒頂部玉 一金
・旗 一七寶
・裏 一銀地
・紐 一銀銅

滿洲國政府公報日曆 第八十二號 大同元年十二月二十八日 水曜日

乙 軍樂部禮服

一 軍樂部禮帽

名稱	區分	摘	要
品質	鈔卷	帽用緞	天升及襟 藍色絨
頂章	蛇腹組黃色毛糸		
帽章	五色金屬星章ニ牡丹模樣刺繡ヲ附ス		
帽底	寸法形狀別圖第三ノ如シ		
額紐	黑革 薄革縁付		
前立	黑漆薄革兩側折込トス 釦 金色金屬製		
樣式	平項立樣式トス		
寸法	寸法形狀別圖第三ノ如シ		

二 軍樂部禮服

名稱	區分	摘	要
品質	表地 藍色絨		
襟	緞ニ牡丹模樣刺繡ヲ施ス		
袖	緞ニ牡丹模樣刺繡ヲ施シタル鑲ヲ附ス		
肩章	地質 刺繡線章ハ平織金屬但兵用ニハ之ヲ附セス 星章並ニ釦ハ金色金屬製寸法形狀別圖第七ノ如シ		
釦	遊動式 金色金屬製七個		
樣式	寸法形狀別圖第四第五ノ如シ		
品質	表地 絨		
側章	藍色絨幅一五耗		
樣式	物入ハ腰部兩側ニ各一個ヲ附ス 寸法形狀別圖第六ノ如シ		

昭和八年一月十六日發行
第三種郵便物認可

三 軍樂部夏禮服

名稱	區分	摘	要
品質	表地 白麻布		
袖	袖口飾トシテ同地質ノ鑲ヲ附シ其上邊ニ幅一五耗 白平織紐ヲ縫着ス		
肩章	禮衣ニ同シ		
釦	禮衣ニ同シ		
樣式	襟部ニハ襟章ヲ附ス 寸法形狀別圖第八ノ如シ		
品質	表地 白麻布		
樣式	物入ハ腰部兩側ニ各一個ヲ附ス 寸法形狀別圖第九ノ如シ		

圖一第 態形裝着 服禮部樂軍 圖ノ士下樂軍

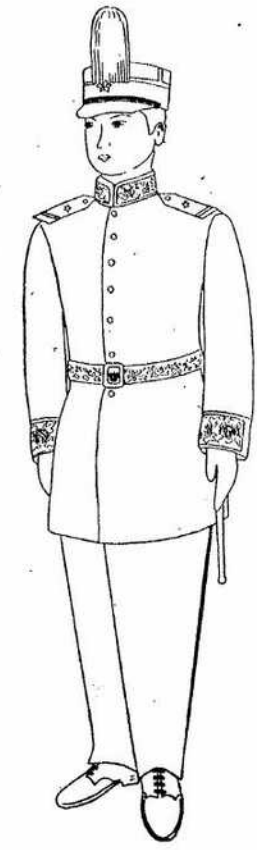

圖二第 態形裝着 服禮夏部樂軍 圖ノ士中樂軍

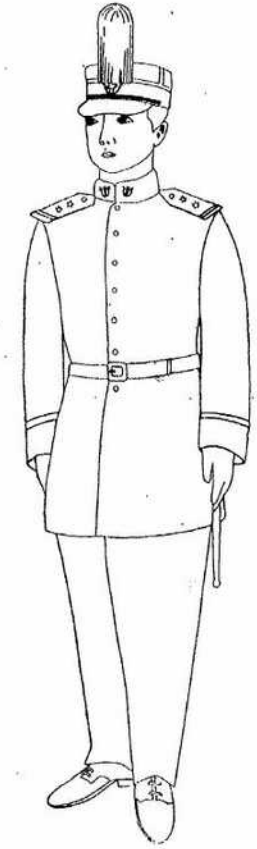

昭和八年一月十六日發行
第三種郵便物認可

第三圖 (寸法耗)

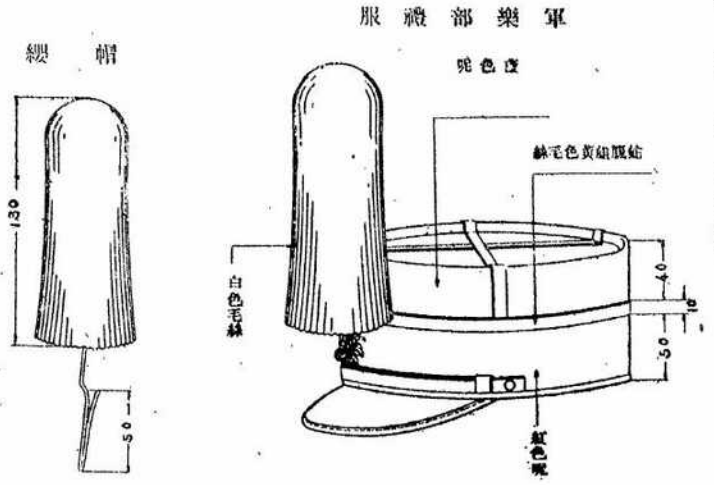

昭和八年一月十六日發行
第三種郵便物認可

軍樂部禮服



第四圖 軍樂部禮服 (寸法耗)

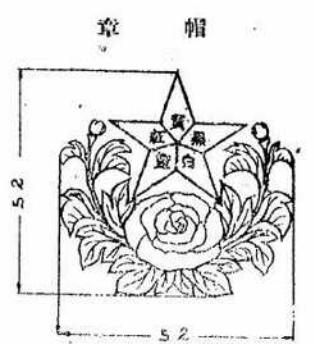

章帽

昭和八年一月十六日發行
第三種郵便物認可

第五圖 軍樂部禮服背面圖 (寸法耗)

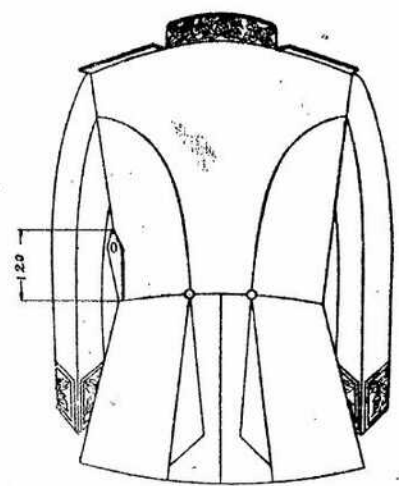

第六圖 禮袴 (寸法耗)

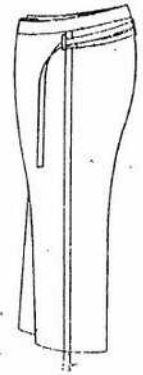

第七圖 肩章 (耗法寸)

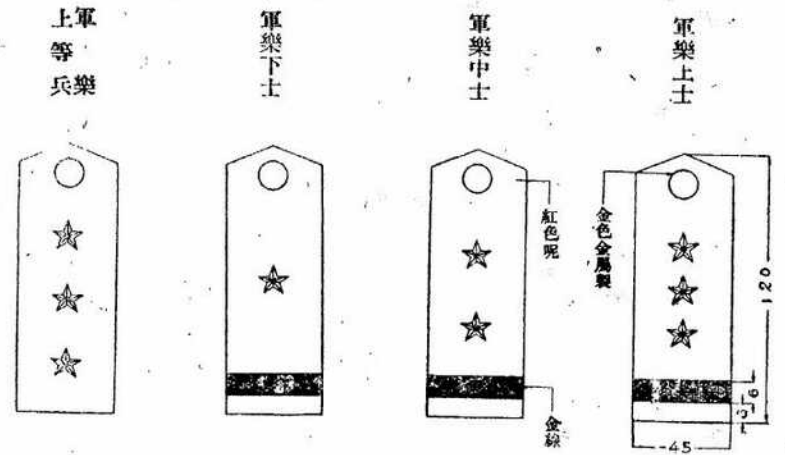

肩章用星章

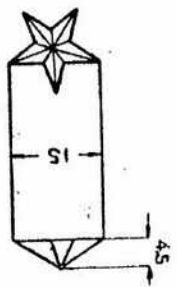

肩章用鈕

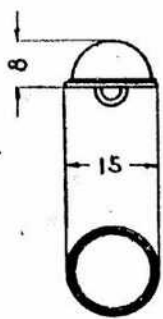

第八圖 軍樂部夏禮服 (寸法耗)

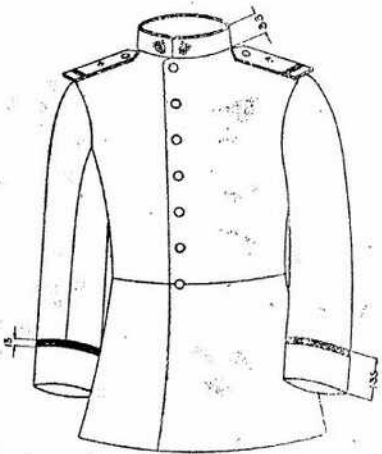

第九圖 夏禮袴 (寸法耗)

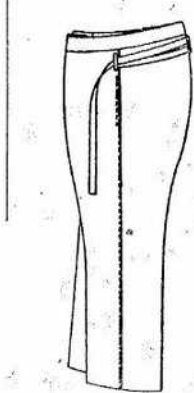

昭和八年一月十六日發行
第三種郵便物認可

昭和八年一月十六日發行
第三種郵便物認可

部 令

民政部令第六號

茲ニ滯納田賦及營業稅並ニ附加雜款免除令第四條ノ規定ニ依リ施行規則ヲ制定シ之ヲ公布ス
大同元年十二月二十八日

民政部總長 臧式毅

代理部務次長 篠 康

滯納田賦及營業稅並ニ附加雜款免除令施行規則

第一條 滯納田賦及營業稅並ニ附加雜款免除令(以下免除令ト略稱ス)中第一條免除セル地方稅トハ市縣及其ノ他公共團體ノ收入ニ屬スル稅捐ヲ指ス

第二條 免除令第三條ノ規定ニ依リ既納稅金ノ還付ヲ請求スル者ハ本令施行ノ日ヨリ六十日以内ニ該管公署長官ニ具申スヘシ災害又ハ其ノ他已ムヲ得サル事故ニ因リ前項期間ニ具申シ得サル者ハ該事故ノ終止セル日ヨリ六十日以内ニ之ヲ具申スヘシ

第三條 免除令第三條ノ規定ニ依リ還付金ヲ以テ大同元年度ノ同種稅捐ニ充當スルヲ得

附 則

滿洲國政府公報日誌 第八十二號 大同元年十二月二十八日 水曜日

本規則ハ公布ノ日ヨリ之ヲ施行ス

廳 令

首都警察廳令第一號

茲ニ暫行銃砲取締規則ヲ制定シ之ヲ公布ス
大同元年十二月二十六日

首都警察總監 修長餘

暫行銃砲取締規則

第一條 銃砲ヲ所持スル者ハ左ノ事項ヲ具シタル書面ニ最近六ヶ月以内ニ撮影セル無帽半身名刺型寫真二枚ヲ添ヘ大同二年二月末日迄ニ所轄警察署長ニ届出銃砲所持許可證ノ下付ヲ受クヘシ

- 一 本籍住所職業氏名生年月日
 - 二 銃砲ノ種類名稱番號數量
 - 三 所持ノ事由
- 警察署長ハ管轄地域ノ狀況ニ依リ前項寫真ノ提出ヲ延期セシムルコトヲ得

第二條 前條ニ定ムル期間内ニ正當ノ事由無クシテ届出ヲ怠リ

タル者ハ二ヶ月未滿ノ拘役又ハ百圓以下ノ罰金ニ處ス

附 則

第三條 本規則ハ公布ノ日ヨリ之ヲ施行ス

任 免 辭 令

民政部土地局事務官	村角克衛	任首都警察廳警正	原 麟 閣
兼任逆產處理委員會幹事		敍薦任八等	張 瑞 和
逆產處理委員會總務處長ヲ命ス		任首都警察廳警正	范 敏 學
大同元年十一月二十三日	郭 靖 邦	敍薦任八等	松 井 盛 隆
任民政部技正		任首都警察廳警正	
叙薦任七等		敍薦任八等	
民政部衛生司勤務ヲ命ス		大同元年十月十五日	
大同元年十二月二十七日	王 肇 澄	任首都警察廳警正	秋 山 太 助
任首都警察廳事務官		敍薦任八等	
敍薦任八等	范 國 珍	大同元年十月二十四日	

昭和八年一月十六日發行
第三種郵便物認可

昭和八年一月十六日發行
第三種郵便物認可

轉任首都警察廳警佐	民政部屬官	坂上休次郎	任國務院文教部屬官	池 田 清
轉任首都警察廳巡官	民政部屬官	春日會次郎	敍委任一等	
轉任首都警察廳屬官	民政部屬官	中牟田信人	國務院文教部總務司勤務ヲ命ス	李 忠 熾
轉任首都警察廳屬官	首都警察廳警佐	寒川小三郎	敍委任三等	
轉任首都警察廳巡官	首都警察廳屬官	小林 博	國務院文教部總務司勤務ヲ命ス	龍ヶ江良榮
轉任首都警察廳巡官	首都警察廳屬官	平野 眞	大同元年九月十二日	
轉任首都警察廳屬官	首都警察廳屬官	佐藤 聰春	任國都建設局屬官	
轉任首都警察廳警佐	首都警察廳巡官	伏木 政次	敍委任二等	秋山顯三郎
轉任首都警察廳警佐	首都警察廳巡官	二宮 久樹	任國都建設局技士	
轉任首都警察廳警佐	首都警察廳巡官		國都建設局技術處勤務ヲ命ス	矢追又三郎
大同元年十月十五日			任國都建設局技士	

敍委任二等 任國都建設局技術處勤務ヲ命ス 水川 純二 大同元年九月十六日	任國都建設局屬官 敍委任二等 國都建設局總務處勤務ヲ命ス 王 復 恩
任國都建設局技士 敍委任一等 國都建設局技術處勤務ヲ命ス 篠木 英雄	任國都建設局技士 敍委任二等 國都建設局總務處勤務ヲ命ス 竹澤 吉信
任國都建設局技士 敍委任二等 國都建設局技術處勤務ヲ命ス 彭 東 野	任國都建設局屬官 敍委任二等 國都建設局總務處勤務ヲ命ス 富田 豊
任國都建設局技士 敍委任二等 國都建設局技術處勤務ヲ命ス 村越市太郎	任國都建設局屬官 敍委任二等 國都建設局總務處勤務ヲ命ス 赤松 有三
任國都建設局技士 敍委任三等 國都建設局技術處勤務ヲ命ス	任國都建設局屬官 敍委任二等 國都建設局總務處勤務ヲ命ス 橋本 遠水

昭和八年一月十六日發行
第三種郵便物認可

昭和八年一月十六日發行
第三種郵便物認可

國都建設局總務處勤務ヲ命ス 高 萬 鐘	任外交部屬官 敍委任二等 外交部總務司勤務ヲ命ス 大同元年十月十一日 長谷川 澄
任國都建設局屬官 敍委任三等 國都建設局總務處勤務ヲ命ス 白石 喜平	任國務院總務處屬官 敍委任二等 國務院總務處需用處勤務ヲ命ス 大同元年十二月六日 小黑 隆司
任國都建設局技士 敍委任一等 國都建設局技術處勤務ヲ命ス 大同元年十月一日 三田 正夫	任國務院總務處屬官 敍委任四等 國務院總務處需用處勤務ヲ命ス 大同元年十二月九日 渡邊 重吉
任國都建設局屬官 敍委任二等 國都建設局總務處勤務ヲ命ス 大同元年十月十一日 監察院屬官 薛 華 堂	任國務院總務處屬官 敍委任二等 國務院總務處需用處勤務ヲ命ス 大同元年十月二十二日 富田 幸雄

大同元年十二月十五日

任民政部土地局屬官 穆鴻元

敍委任三等 民政部土地局總務處勤務ヲ命ス

大同元年十二月二十七日

參議府參議 程志遠

依願免官 國務總理秘書官 鄭垂

大同元年十二月七日

依願免官

大同元年十一月十四日

依願免官

首都警察廳巡官 高見好造

依願免官

首都警察廳巡官 米澤錦一

依願免官

大同元年十一月十四日

蓋平縣參事官 安齋金治

依願免官

昭和八年一月十六日發行 第三種郵便物認可

大同元年十二月一日

免官 民政部屬官 白與仁

大同元年十二月十六日

訓令

民政部訓令第四一三號(地字一六八四號)

黑龍江省公署ニ令ス

興安總署興政地第一一七號移牒ニ曰ク敕令第三十九號ヲ以テ履濱室華奇乾呼倫各縣ヲ興安北分省管轄區域ニ劃歸スルハ業ニ公布セル所ナリ現在敕署ハ各該縣ノ接收ニ關スル手續準備完成シタルハ直ニ員ヲ派シ各該縣ニ赴カシメ接收ヲ實行セントス依テ貴部ニ請ヒ至急所屬關係各官署ニ通令シ該接收員等各該縣ニ到着シ接收ノ際ハ圓滿ニ解決セシムヘシ事至急ヲ要ス速ニ施行サレン事ヲ希留ス云々ト依テ貴署ハ即チ敕令第三十九號ニテ公布ノ附表ニ規定セル興安北分省ニ劃歸スヘキ區域ヲ查照シ各該縣ニ轉命シ遵照シ適當ニ處理ノ上本部ニ報告スヘシ此ニ令ス 大同元年十二月十七日

昭和八年一月十六日發行 第三種郵便物認可

民政部總長 臧式毅 代理部務次長 葆康

民政部訓令第四一九號(地字一六九四號)

東省特別區長官公署ニ令ス

本區ハ各省區ノ制度ヲ綜核スル爲至急該署ノ內容組織及分科規程ヲ明瞭ニシ以テ考查ノ資料ニセント欲ス依テ貴署ハ本令到着ノ日ヨリ十日以内ニ務メテ署内及所屬各廳ノ組織及分科規程並ニ職員名簿ヲ分別本部ニ報告スヘシ事審査ニ關スル遲延スヘカラス此ニ令ス

大同元年十二月十九日

民政部總長 臧式毅 代理部務次長 葆康

民政部訓令第四二〇號(地字一七〇一號)

奉吉黑各省公署 東省特別區長官公署ニ令ス 新京特別市公署

從前軍閥ノ政治ニ當ルヤ昔欲誅求人民ハ他クマテ痛苦ヲ受ケタリ事變以來土匪横行シ放火掠奪ヲ擅ニシ人民ハ流離顛沛シ居住

滿洲國政府公報日誌 第八十二號 大同元年十二月二十八日

水曜日

二七

民政部總長 臧式毅 代理部務次長 葆康

ニ處ナク衣食艱難其ノ慘苦情況實ニ惻惻ニ堪ヘタリ中央ハ屢救濟金ヲ籌備シ救濟ヲナスト雖モ終ニ資力ノ及ハサルアリ事ノ周密ナラサルヲ恐ル年來各處ノ慈善團體相繼キテ賑起シ或ハ粥廠ヲ設ケ或ハ棉衣ヲ施與シ或ハ庇寒所ヲ設立シテ國家ヲ補助シ人民飢寒ノ苦ヲ救濟シ一ニ飢溺ヲ以テ念トナス其ノ善舉ニ熱心ナルハ誠ニ嘉尚スルニ堪ヘタリ茲ニ建國ノ始ニアタリ此ノ種救濟ノ施設ハ一刻モ緩ムスルヲ得ス其ノ他各該省縣區市等既ニ設立セルモノハ應ニ切實ニ保護獎勵シ並ニ法ヲ講シ擴張充實ヲ期スヘシ未ダ設立セサル各處ニ至テハ各該地ノ有力者及慈善團體ヲ招集シ速ニ籌設セシメ以テ救濟ニ資スヘシ其ノ已ニ設立セル者ノ內容現狀ト成績ノ如何トハ本部至急明瞭ニシ以テ考查ニ便セントス通令ヲ發スル外表式三枚ヲ同封シ貴署ハ所屬ニ轉命シ至急查明シ記入報告シ以テ考查ニ備フヘシ此ニ令ス

附 施賑廠調查表施衣調查表

庶務所調查表計三枚(之ヲス)

大同元年十二月十九日

民政部訓令第四四二號(地字一七八六號)

奉吉黑各省公署
東省特別區長官公署
新京特別市政公署ニ令ス
哈爾濱市政籌備所
首都警察廳
本年十二月二十八日敕令第一一八號ヲ奉スルニ曰ク茲ニ參議府ノ諮詢ヲ經テ滯納田賦及營業稅並ニ附加雜稅ノ免除令ヲ制定シ之ヲ公布施行セシムト依テ之ヲ遵照辦理スヘク茲ニ本部ハ各項ノ施行辦法ヲ規定シ該辦法寫ヲ發送ス貴所ハ所屬ニ命シ遵照辦理セシムヘシ此ニ令ス

附辦法一部

大同元年十二月二十八日

民政部總長 毅式毅
代理部務次長 森康

滯納田賦及營業稅並ニ附加雜稅免除令施行辦法

第一條 滯納田賦及營業稅並附加雜稅免除令(以下免除令ト略稱ス)中地方稅ニ關スル事務ハ本辦法ニ依テ之ヲ處理ス
第二條 免除令第一條ニ依リ免除セララルヘキ地方稅目左ノ如シ

昭和八年一月十六日發行
第三種郵便物認可

一 土地ニ關スル稅捐

畝捐
地租捐
地基捐
房捐
其ノ他土地ニ課セラレタル一切ノ地方雜稅ニ屬スルモノ
二 營業稅ノ性質ヲ有スル稅捐
營業附加稅
商捐
斗秤捐
攤床捐
其ノ他營業稅ノ性質ヲ有スル一切ノ地方雜稅ニ屬スルモノ

第三條 免除令第一條ノ規定ニヨリ免除セララルヘキ稅捐及罰金ノ科目金額ハ大同二年一月末日以前ニ於テ本部ニ報告シ並ニ省公署ニ分報スヘシ
第四條 免除令第三條ノ規定ニ依リ還付スヘキ稅金及罰金ハ每月其ノ科目件數金額ヲ翌月二十日以前ニ於テ本部ニ具申シ並ニ省公署ニ分報スヘシ

昭和八年一月十六日發行
第三種郵便物認可

文教部訓令第四十八號

東省特別區長官ニ令ス

免除令施行規則第三條ノ規定ニ依リ還付金ヲ以テ大同元年度同種稅捐ニ充當スル場合モ亦前項ト同シ
第五條 免除令第三條ノ規定ニ依リ既納稅金ヲ還付スル場合ハ原納貨幣ノ如何ナル種類タルヲ問ハス凡テ國幣ニ換算シテ還付ス
第六條 別紙ノ佈告ハ至急頒布張貼スヘク尙他ニ適當ナル方法ヲ定メ滯納地方稅捐免除ノ趣旨及内容ヲ一般人民ヲシテ明白ニ了解セシムル様努ムヘシ
第七條 免除令施行ノ際ハ務メテ所屬吏員ノ不正行為ヲ防止スヘシ若シ不正行為アル場合ハ其ノ姓名及所屬官署並ニ其ノ不正行為ノ事實ヲ至急本部ニ報告シテ嚴ニ處罰スヘク一方省公署ニ分報スヘシ
第八條 大同元年度ニ徵收スヘキ稅捐ハ人民ヲ督勵シ至急完納セシメ再ヒ滯納セシムヘカラス
第九條 大同元年十月三十日以前ニ於テ既ニ收納セル各種地方稅ニ付テハ獎金又ハ歩合給與ノ規定アルモノハ從來通支給ス

哈爾濱醫學專門學校代理校長李希珍ノ上申ニ據ルニ曰ク本校經費ノ支給已ニ甚シ近頃開ク所ニ據レハ教育廳ハ十一月分ヨリ各校經費ニ割テ削減スルノ議アリト如シ本校モ亦削減ノ列ニ在レハ此ニ因リ維持ノ方法ナク停頓廢止ヲ免レス何卒該區教育廳ニ轉令シ本校經費ニ對シテハ此上削減ヲ加ヘス並ニ未交付ノ各月分經費ヲ全額支出シテ校務ヲ維持スル様取計相成度ト查スルニ該區專ノ經費ハ之ヲ全額支給スル能ハス及增加スル能ハサル事情ハ前ニ貴公署ヨリノ上申ニ接シ既ニ指令ヲ與ヘ維持ノ方法ヲ謀ラシメタリ今又上記ノ上申ニ接ス依テ原文寫ヲ附送ス貴長官ハ教育廳ニ轉令シ查照辦理セシムヘシ該校經費削減ノ說ハ果シテ事實ナルヤ否ヤ宜シク根本的籌劃ヲナシ事情ヲ斟酌シテ處理ヲナシ詳細報告シテ考查ニ備フヘシ並ニ該校長ニ轉令知照スヘシ此ニ令ス
附 上申文寫一通(略ス)
大同元年十二月五日

文教部總長 鄭孝胥

文教部訓令第四十九號

奉吉黑各省長
東省特別區長官ニ令ス
新京特別市長

外國人ノ滿洲ニ於テ設立シタル學校ハ其ノ數甚タ多シ其ノ設備及組織ノ情形ハ須ク調査ヲ爲ササル可ラス茲ニ外人設立學校調査表一種ヲ製定シ本令ト共ニ送付ス所屬ニ轉令シ詳細查明ノ上期日ヲ限リ記入提出セシムヘシ貴長官ハ直ニ遵照辦理スヘシ此ニ令ス

附 外人設立學校調査表一枚(略ス)

大同元年十二月十二日

文教部總長 鄭孝胥

文教部訓令第五十一號

奉吉黑各省長
東省特別區長官ニ令ス

本部ハ前ニ全國教育經費預算ヲ編製スル爲メ各省區ニ通令シ大同元年度教育經費概要ヲ表ニ製シ報告スヘク命シタリシニ今ニ至リ數月ニ及フモ尙提出スルモノナシ貴長官ハ速ニ前令ニ遵照シ並ニ左記各項ニ照ラシ逐一記入シ取纏メ進達スヘシ再ヒ延誤スル勿レ此ニ令ス

昭和八年一月十六日發行
第三種郵便物認可

記

- 一 各公立學校經費ノ負擔機關
- 二 經費貨幣ノ單位
- 三 經費ノ支給ハ貨幣以外ニ物品ヲ代用スルコトノ有無及代用物品ノ種類ト配給ノ比例率如何

大同元年十二月十二日

文教部總長 鄭孝胥

文教部訓令第五十二號

奉吉黑各省長
東省特別區長官ニ令ス
新京特別市長

外交部ノ移牒ニ據ルニ曰ク日本東京第一高等學校ノ書翰ニ接スルニ該校特ニ高等科ヲ設ケ學生ヲ募集スルニ因リ可然取計相成度ト依テ原文寫ト履歷書用紙五枚入學志願者心得ト特設高等科規程十部ヲ送付ス各方ニ周知セシメラレ度ト茲ニ履歷書用紙一枚入學志願者心得ト特設高等科規程各部ヲ送付ス貴長官ハ速ニ所屬ニ轉令シ遵照辦理セシムヘシ此ニ令ス

附 書類五枚(略ス)

大同元年十二月十九日

文教部總長 鄭孝胥

昭和八年一月十六日發行
第三種郵便物認可

文教部訓令第五十三號

奉吉黑各省長
東省特別區長官ニ令ス
新京特別市長

各省區市縣ニ設立シタル萬國道德會ハ其ノ數甚タ多シ其ノ中ニハ學校ヲ附設シ或ハ各種文化事業ヲ施設シ其ノ他慈善事業ヲ辦理スルモノアリ須ク調査ヲ加ヘ以テ真相ヲ明ニスヘシ茲ニ調査表一種ヲ製定シ本令ト共ニ送付ス所屬ニ轉令シ詳細查明ノ上期日ヲ限リ記入提出セシムヘシ貴長官ハ直ニ遵照辦理スヘシ此ニ令ス

附 萬國道德會調査表一枚(略ス)

大同元年十二月二十二日

文教部總長 鄭孝胥

文教部訓令第五十四號

奉吉黑各省長
東省特別區長官ニ令ス
新京特別市長

本部ハ全國體育事項ヲ調査スル爲メ左記各項ヲ規定セリ貴長官ハ本令ニ遵照シ迅速ニ調査ノ上本部ニ報告スヘシ遷延スル勿レ此ニ令ス

一 體育係人員及事務ノ分擔(兼任ノ者ヲ含包ス)

一 實施事項及其ノ已用ノ經費(體育協會ヲ含包ス)

一 施行セントシテ未タ確定セサル事項(同上)

一 計畫事項 (同上)

一 大同元年度ノ申請セル預算明細書(同上)

大同元年十二月二十四日

文教部總長 鄭孝胥

文教部訓令第五十五號

東省特別區長官ニ令ス

貴區教育廳長ノ申請ニ據ルニ曰ク中小學日語課程增設暫行辦法ヲ進達シ審査示遵ヲ請フ云々ト並ニ辦法一部ヲ附呈セリ查スルニ小學兒童ハ年齡幼稚ニシテ腦力薄弱ナレハ外國語ヲ學習スルニハ宜ニ適セサルモノアリ故ニ擬スル所ノ辦法第五條乙項ニ依テ施行スルヲ許可ス以テ救済ニ資ス其ノ他擬スル所ハ大體適當ト認ム併テ備案ヲ許ス附送ノ各書類寫ヲ送付ス貴長官ハ直ニ教育廳長ニ轉令シ遵照辦理セシムヘシ此ニ令ス

附 申請文一件(略ス)
辦法一部(略ス)

大同元年十二月二十四日

文教部總長 鄭孝胥

興安總署訓令第二〇〇號(興政文第二五號)

興安東分省長ニ令ス
南
北

教育ハ立國ノ根本トス其ノ興替ハ實ニ強弱ノ關スル所豈淺視ス可クシヤ茲ニ新邦肇造ノ時ニ值フ當ニ力メテ刷新ヲ圖リ以テ國家ノ基礎ヲ鞏固ニス可シ此レヨリ前中央ハ鄭重ニ事ヲ行ヒ教育視察團ヲ特派シ隣邦日本ニ渡リ教育施設ノ狀況ヲ視察シ以テ吾國觀摩借鑑ノ資トナス本總署ハ文教科長ヲ派シ此ノ重大任務ヲ負ハシメ偕同東渡シテ考查セシメタリ近頃其ノ歸任報告ニ據リ貢獻スル所多シ考查ノ時日短促ニシテ詳細ナル能ハスト雖其ノ大略ハ自ラ觀察スルヲ得且復蒙古地方ノ情勢ヲ參酌シ詳細ノ批判ヲ加ヘ蒙古ノ將來如何ニカ教育ヲ實施スルノ方針トナス其ノ意旨ハ頗ル適當トス茲ニ該報告書ヲ本令ト共ニ頒發ス貴省長及文教科長等ハ詳細ニ觀覽シ以テ見聞ヲ廣ムヘシ夫レ海ヲ觀テ水ノ大ナルヲ知リ泰山ニ登テ天ノ高ヲ仰ク隣邦教育ノ美ヲ見テ其ノ重要ヲ知ル則テ今回ノ視察旅行ハ實益ヲ得テ決シテ徒事ナラス此ニ令ス

附 教育考查報告書一部(略ス)

昭和八年一月十六日發行
第三種郵便物認可

大同元年十二月二十六日

興安總署總長 齊默特色木不勒

指令

民政部指令第六〇一號(地字一六八五號)

黑龍江省公署ニ令ス

各縣等級表ヲ提出シ審査ヲ請フ件

書面ハ閱了ス表ハ留存審査ス此ニ令ス

大同元年十二月十七日

民政部總長 戚式毅

代理部務次長 葆 康

附 黑龍江省公署來文

各縣等級表ヲ作成送達シ審査ヲ請フ前ニ貴部地字第九四六號訓令ヲ奉スルニ曰ク本部ハ各省各縣ノ等級考察ニ關シ既ニ表式ヲ制定シ各省ニ發送シ記入報告ヲ命シタリ現在奉吉兩省ハ已ニ先後シテ記入報告セリ惟貴省ハ尙闕如ニ付ス須ク前ニ頒布ノ表式ニ依リ迅速ニ調査記入ノ上報告シ以テ審査ニ資スヘシ再ヒ稽延スル勿キヲ要トス云云ト依テ遵令調査ノ上記入

昭和八年一月十六日發行
第三種郵便物認可

完了セリ惟各項數目頗ル繁ク時日ヲ要スルコト比較的ニ多シ是ヲ以テ提出ノ遲延ヲ致セリ茲ニ等級表ヲ送達シ審査ヲ請フ謹ク民政部ニ呈ス

附 各縣等級表二種(略ス)

黑龍江省長 韓雲階

大同元年十二月三日

民政部指令第六〇三號(衛字一六九三號)

吉林省公署ニ令ス

娛樂場所及湯屋營業衛生狀況ヲ調査セシメ其ノ提出ノ表ヲ檢シ目錄ヲ附シ原表ト共ニ送達シ審査ヲ請フ件

書面及目錄表備ハ均シク閱覽セリ仍未報告ノ各縣ヲ催促シ速ニ報告セシメ以テ考查ニ資スルヲ要トス附屬書類ハ留存ス此ニ令ス

大同元年十二月十九日

民政部總長 戚式毅

代理部務次長 葆 康

附 吉林省公署來文

所屬各縣ニ令シ娛樂場所及湯屋營業衛生狀況ヲ調査セシメ已

滿洲國政府公報日誌

第八十二號

大同元年十二月二十八日

水曜日

三一

ニ到着ノ調査表ヲ檢シ目錄ヲ作成シ原表ト共ニ送達シ審査備案ヲ請フ前ニ大同元年六月九日ニ貴部第三四八號訓令ヲ奉スルニ曰ク娛樂場所及湯屋營業ハ人民公衆聚集ノ地ナリ此天氣炎熱ノ時ニ當リ若シカメテ衛生ヲ講スルニ非ラザレハ實ニ疫病ヲ發生シ易シ本部ハ人民ノ健康ヲ重視スル爲至急考査ヲ行ヒ以テ改善ヲ謀ルヘシ茲ニ調査表式二種ヲ制定シ分令ヲナス外表式ヲ送付ス貴署ハ本令ニ遵照シ所屬ニ轉飭シ速ニ表式ニ依リ調査記入セシメ取纏メ送達スルヲ要トス又貴署ハ前項營業ニ對シ取締規則或ハ衛生實施辦法ヲ規定シタル事有リヤ否ヤ併テ報告スヘシ此ニ令ス表式二種ヲ附送スト依テ即時表式ヲ抄發シ所屬ニ通令シ一體ニ遵照セシメ詳細ニ調査ノ上式ニ依リ記入スルヲ命シタリシモ已ニ多日ヲ經過シタルニ因リ數度ノ催促ヲナスモ尙未タ提出セサルモノアリ其ノ原因ヲ究ムルニ地方ノ災患等種々影響ノ致ス所ナリ茲ニ先ツ到着ノ表ヲ送達ス長春雙陽延吉依蘭四縣公署及長春雙陽兩縣公安局ハ均シク管轄境內ニ此項營業ナク從テ記入スヘキモノナキヲ報告セリ未報告ノ各縣ヲ催促シ其ノ報告到着ヲ俟テ取纏メ送達スヘキモノ到着ノ分ヲ目錄ト共ニ送達シ貴部ノ審査ヲ請フ謹ク民政部ニ呈ス

附 目錄一枚 合計表九十三部ト三冊辦法三部ト二冊

吉林省長 熙洽

大同元年十二月八日

民政部指令第六〇四號(地字一六九五號)

黑龍江省公署ニ令ス

各屬ニ通令シ災民ヲ安堵セシメ其ノ流離所ヲ失フニ任ス勿キヲ報告ノ件

青面ハ閱了セリ貴署ノ災民ヲ安堵シ及各屬ノ慰撫救濟辦法ヲ考核スルニ尙妥當トス仍所屬ニ令シ極力進行シ國家カ災民ヲ軫念スルノ至意ニ負ク勿ラシムヘシ此ニ令ス

大同元年十二月十九日

民政部總長 戚式毅

代理部務次長 葆康

附 黑龍江省公署來文

各屬ニ通令シ災民ヲ安堵シ流離所ヲ失フヲ免カレシムル情形ヲ報告シ審査ヲ請フ前ニ貴部地字第一一九六號訓令ヲ奉スルニ曰ク第四十八回國務院會議ニテ吉林省長ノ陳述スル所ハ查災委員ノ報告ニ據ルニ吉黑接壤各縣地方ニハ黑龍江境內ノ災民アリ吉林省境內ニ入りテ避難ス極力救濟ヲ爲スト雖來ル者

昭和八年一月十六日發行
第三種郵便物認可

漸ク多ク支持スルノ力ナシ云ト應ニ民政部ヨリ速ニ委員ヲ派遣シテ調査セシメ並ニ黑龍江省長ニ令シ地方官ニ轉令シテ設ケテ災民ヲ安堵シ郷里ヲ離レテ外徙シ流浪ノ民ト成ラシムル勿レ云ト查スルニ今同北滿ノ水災ハ區域甚ク廣ク災民ノ地方ニ往テ活路ヲ求ムルハ自ラ免レ難キ所ナリ惟中央ハ以前已ニ救濟金ヲ支出シ並ニ各該省ニ令シ善ク救濟ノ方法ヲ謀ラシメタリ吉黑兩省接壤地方ノ災民ハ當然各該縣ヨリ法ヲ設ケテ其ノ居ニ安セシメ其ノ離郷ニ任スナク以テ流亡ヲ免カレヘシ茲ニ前令ヲ奉ス部員關慶紳內田武夫二人ヲ派遣シテ詳細調査ノ上報告セシム該省ニ令シ速ニ地方官ニ轉令シ災民ニ對シ善ク其ノ居ニ安セシメ其ノ流離ニ任ス勿レ以テ民生ヲ維クヘシ並ニ辦理情形ヲ報告シ考査ニ備フヘシ云ト查スルニ本省ハ去年事變以後各處兵劫匪患ヲ被リシノミナラス其ノ上本年ハ水災尤モ甚ク災民ノ疾苦ハ其ノ極點ニ達セリ其ノ住居ヲ失ヒ流離スルモノ甚ク多シ此ヨリ前數度各縣ニ通令シ此等災難後ノ災民ニ對シテハ目前ニ如何ニ之ヲ安置シ及如何ニ其ノ善後措置ヲ謀ルヘキカハ均シク十分ニ籌畫ヲナシ確實ヲ以テ緩撫シ之ヲ放任シテ流離セシムル勿レト依テ各縣局ニ通令シ今後ハ該縣長設治員ハ均シク各該所屬境內ノ災民ニ對シ

昭和八年一月十六日發行
第三種郵便物認可

十分ニ撫循シ之ヲシテ善ク安置ヲ與ヘ務メテ各自其ノ業ニ安シシ國家カ災民ヲ軫念スルノ至意ニ負ク勿レ將來各屬ノ考査ニハ災民ノ安居スルヤ否ヤヲ以テ成績ノ根據トナス若シ極力進行セズ災民ノ去留ヲ視テ漠然トシテ關心セズ再ヒ災民ヲ他省ニ逃亡スル如キ事態ヲ發生シ一タセ其ノ實證ヲ查出セハ嚴重ニ處分シ稍寬假セズ茲ニ書面ヲ以テ報告シ審査備案ヲ請フ謹ク民政部ニ呈ス

黑龍江省長 韓雲階

大同元年十一月十七日

民政部指令第六〇五號(地字一六九六號)

黑龍江省公署ニ令ス

地方金融機關統計表ヲ轉報スルノ件

青面及表冊ハ均シク閱了セリ報告ニ據レハ明水秦康等ノ縣ハ或ハ事變以來屢次匪患ニ遭ヒ百業凋弊シ或ハ土地邊僻ナルニ因リ商業金融機關ニ乏シ均シク記入免除ヲ請フト貴署ノ詳查ニ據ルニ實際ノ事情ナリ備案ヲ許ス未報告ノ各縣ニハ至急報告ヲ催促シ以テ審査ニ資スヘシ表冊ハ留存ス此ニ令ス

大同元年十二月十九日

滿洲國政府公報日誌 第八十二號 大同元年十二月二十八日

水曜日

三五

民政部總長 戚式毅
代理部務次長 葆康

附 黑龍江省公署來文

地方金融機關統計表ヲ轉送シ仰テ審査ヲ祈ル前ニ貴部第三五二號訓令ヲ奉スルニ曰ク地方金融機關ハ社會民生ニ關係スルコト至テ重ク且ツ要ナリ其ノ整理ハ一刻ヲ緩クスルヲ容ナス本部ハ至急其ノ真相ヲ明瞭ニシ以テ統計ニ資セントス茲ニ金融統計表一種ヲ制定シ本令ト共ニ發送ス貴公署ハ速ニ所屬各市縣ニ令シ表式ニ依照シテ記入セシメ取纏メ送達スヘシ此ニ令スト依テ表式ヲ抄發シ省城呼倫南公安局及本省各縣局ニ通令シ一體ニ遵守スルヲ命シタリ查スルニ各屬報告ノ到着スルモノ共ニ三十三ヶ處ナリ省城呼倫南公安局及呼蘭圖爾察東雅魯廳濱等ノ地方ハ式ニ依リ報告ヲ提出セルモ其ノ餘ノ明水秦康安達景星木蘭大寶克東訥河奇乾富錦鐵嶺鳳山嫩江青岡綏濱龍鎮室蓋布西原奎通河龍江泰來綏芬甘南各屬ヨリ其ノ先後シテ報告スル所ニ據レハ或ハ事變以來屢次匪害ヲ被リ百業凋弊シ或ハ土地邊僻ノ爲元來商業金融機關ニ乏シク從テ記入スヘキモノナシト均シク報告ノ免除ヲ請ヘリ已ニ夫々調査ヲナスニ果シテ事實ニ屬ス依テ指令ヲ與ヘ並ニ未報告各縣局ニ對シ

迅速報告ヲ催促スル外茲ニ既到着ノ各表及章則ヲ書面ト共ニ送達シ審査施行ヲ請フ謹テ民政部ニ呈ス

附 黑龍江省金融機關表一冊金融機關章則二冊

黑龍江省長 韓雲階

大同元年十二月一日

民政部指令第六〇六號(衛字一六九七號)

奉天省公署ニ令ス

營口商會等申請ノ屠獸場改設ノ件ハ公營ト爲スニ非レハ障礙アルニ因リ之ヲ許可シ難ク依テ營口縣ニ指令シテ前實業部令ヲ遵行セシメ並ニ計畫書ヲ同封シ審査ヲ請フ件

來文及附送ノ計畫書ハ均シク閱了セリ查スルニ營口商會等申請ノ屠獸場改設ノ件ニ關シ貴署ハ公營ニ非レハ許可ヲ與ヘ難ク依テ營口縣ニ指令シ前實業部令ヲ遵行セシメタルハ其ノ處置甚タ當リ得タリ本部ハ前ニ該縣ニ令シ建設議案ヲ錄送セシメタリ其ノ主旨ハ全ク衛生ノ一事ヲ重シムルニ外ナラス嗣テ前記計畫書ノ送達ヲ受ケシモ業ニ考查ノ必要ヲ認メス貴署ヨリ該縣ニ轉令シ將來原有屠獸場ニ就キテハ法ヲ設ケテ改良ヲ謀ルヘシ獸醫ノ聘

昭和八年一月十六日發行
第三種郵便物認可

用検査ノ施行等ニ對シ仍ホ特別ニ注意ヲ拂ヒ以テ衛生ヲ重シスヘシ並ニ検査章則ヲ隨時提出セシメ貴署ヨリ更ニ本部ニ轉達シ考查ニ備フヘシ計畫書ハ姑ク留存ス此ニ令ス
大同元年十二月十九日

民政部總長 臧式毅

代理部務次長 葆康

附 奉天省公署來文

營口縣屠獸場改設計畫書ヲ提出シ審査ヲ請フ前ニ貴部衛字第一二四二號訓令ヲ奉スルニ曰ク先般貴署送達ノ各縣屠宰場衛生調查表中營口市六月二十九日記入ノ屠宰場將來改良計畫ノ欄ニハ新規建設ノ詳細議案アリ云々ト記載セリ查スルニ事屠宰ノ改革ニ關スル以上其ノ設備ノ良否ニ就キテハ宜シク考查審議ノ上改善ヲ爲スノ必要アルヘシ貴署ハ直ニ該縣ニ轉令シ速ニ期限ヲ定メテ建設議案寫一部ヲ提出セシメ更ニ本部宛テ之ヲ轉送スルヲ要トス云々ト依テ本部ハ急キ該縣ニ對シ其ノ送達方ヲ轉命シタリ間モナク接受シタル該縣ヨリノ報告ニ曰ク查スルニ本縣屠獸場ハ設立以來歲月ヲ閱スルコト既ニ久シク近來場内設備ノ不完全ナルニ鑒ミ新ニ改革ヲ斷行セント欲ス惟經費ニ制限アルヲ以テ遂ニ實行スルコト能ハサリシナ

昭和八年一月十六日發行
第三種郵便物認可

ヲ適日本側商業會議所及滿洲側營口商會トノ合資ニ依リ屠獸場ヲ改設シ並ニ検査所設置ノ議アリ其ノ計畫書ヲ提出シ審査ヲ請ヒタリ復本年七月間ニ於テ受理ノ營口商會ヨリノ報告ニ據レハ營口官有屠獸場内部施設ニハ極メテ不完善ノ所アリ検査ニ就キテモ亦何等請求セズ若シ亟ニ改革ヲナサレハ實ニ衛生上ニ莫大ノ妨碍アラン本會ハ此ニ鑒ル所アリ日本商業會議所ト協議ノ結果雙方ヨリ國幣各一萬五千圓ヲ出資シ合計國幣三萬圓トナシ別ニ地所ヲ購入シ屠獸場及検査所ヲ建設セントス各種屠獸設備ニ關シテハ均シク完善ヲ期シ官署徵收ノ各稅以外ニ検査費少許ヲ徵收シ以テ場所ノ維持費ニ充當セントス此ノ如キ辦法ハ益ヲ得ルコト實ニ多シ茲ニ計畫書ヲ添送シ許可ヲ申請スト依テ直ニ之ヲ自治委員會ニ提出シ審議ヲ求メタル所皆以爲ク原有屠獸場ハ設備ノ不完善ナルモノアリ然レ共本縣ハ現ニ經營改善ノ經費ナク日滿兩商業會議所ノ合資ヲ得テ改設ヲナシ以テ進行ヲ計ルハ尙ホ施行スヘキナリト可決通過セリ依テ正ニ著手セントセル際適奉天省訓令ヲ以テ實業部令ヲ接受セリ曰ク屠殺場事務ハ公營ヲ以テ原則ト爲ス若シ民營ヲ申請スル者ケラハ直ニ批駁ヲ與ヘ以テ慎重ヲ昭ニスヘシト此ヲ以テ本案ハ中止サレ進捗スル能ハス惟本案ノ自

治委員會ノ決議ヲ經タルハ前ニ在リ奉令ヲ奉セルハ後ニ在リ復日滿兩會議所ヨリ再度原案維持ヲ請願セリ縣長モ亦民意ヲ抑壓シ難キヲ以テ十月十二日ニ於テ省署ニ轉請セル旨報告シ來タレリ查スルニ本案ハ本署ニ於テ業ニ該縣ニ對シ指令ヲ與ヘタルハ來文ノ趣諒承營口商會及日本商業會議所トノ合資ニ依ル屠殺場及検査所設立請願ノ件ニ就キテハ該場ノ設立ハ公營ニ非ラサルヲ以テ縣長ニ令シ前實業部令ニ本キ遵行セシムヘシ以テ慎重ヲ昭ニス申請ノ件ハ許可シ難シ云云ト前令ヲ奉シタルニ依リ茲ニ該縣ノ屠殺場改設情況並ニ原計畫書ヲ同封送達シ審査ヲ請フ謹テ民政部ニ呈ス

附 營口屠獸場計畫書一部

奉天省長 臧式毅

大同元年十一月二十六日

民政部指令第六一〇號(衛字一七〇三號)

吉林省公署ニ令ス

所屬ニ轉令シ旅館及飲食店營業及衛生狀況ヲ調査報告セシメ先ツ已到着ノ分ヲ轉送シ審査備案ヲ請フ件

來文及清單表冊ハ均シク閱了セリ仍ホ未報告各屬ヲ催告シ速ニ

提出セシメ其ノ都度本部ニ轉送シ考査ニ備フヘシ清單表ハ均シク留存ス此ニ令ス

大同元年十二月二十日

民政部總長 臧式毅
代理部務次長 葆康

附 吉林省公署來交

所屬ニ轉令シ旅館及飲食店營業衛生狀況ヲ調查報告セシメ先ツ其ノ到着セル各表ヲ檢シ明細書ヲ作成シ原表同封ノ上送達シ審査備案ヲ請フ前ニ貴部訓令第一二五〇號ヲ奉スルニ曰ク速ニ所屬ニ通令シ旅館飲食店營業狀況ヲ調査記入ノ上具報スヘシ茲ニ表式ヲ附發ス云々ト依テ該表式抄發ノ上所屬ニ通令シ切實ニ調査具報スルヲ命シタリ然ルニ時日ヲ經ルコト已ニ久シク催告スルコト屢次ニ及フモ竟ニ未タ全部到着セス是レ誠ニ地方ノ種種ナル影響阻礙ノ致ス所ナリ再度未報告各屬ヲ催告シ速ニ提出セシメ其ノ到着ヲ俟テ更ニ轉報致スヘキモ茲ニ取敢ヘス既到着ノ各表ヲ以テ明細書ヲ作成シ原表ヲ同封送達シ審査備案ヲ請フ謹テ民政部ニ呈ス

附 明細書一葉計表一百八十六部 冊辦法一部

吉林省長 熙洽

第三種郵便物認可
昭和八年一月十六日發行

大同元年十二月十一日

民政部指令第六二一號(木字一七〇四號)

吉林省公署ニ令ス

德惠縣圖ヲ返還シ已ニ該縣ヲ實成シ詳細圖ヲ作成セシメ並ニ土木工事及河川道路圖表ヲ報告セザル各縣ヲ表ニ列シ査閱ヲ請フ件

來文ハ閱覽セリ目錄ハ留存シテ審査ス此ニ令ス

大同元年十二月二十日

民政部總長 臧式毅
代理部務次長 葆康

附 吉林省公署來文

貴部木字第一五一六號指令ヲ奉スルニ曰ク來文及河川道路土木工事兩件ノ圖表ハ閱了セリ送付ノ延吉縣等ノ圖表ハ大體不合ノ點ナシ但シ德惠縣圖ハ簡畧ニ過ク依テ返還ス該縣ハ所屬ニ命シ境内ヲ若干區ニ分チ位置及道路經過ノ重要村鎮河川橋梁ノ構築場所ヲ各別ニ詳細圖ヲ補送シ以テ河川道路表ト對照シテ審査スルニ資スヘシ其ノ未報告各縣ハ之ヲ嚴重催告シ隨時轉報スヘシ並ニ未報告各縣ハ尙若干所アルヤ同時ニ聲明

昭和八年一月十六日發行
第三種郵便物認可

シ以テ考査ニ資スヘシ其ノ他ノ書類ハ留存シテ審査ス德惠縣圖一部ヲ返還ス云々ト依テ該縣ヲ實成シテ別ニ詳細圖ヲ作成シ期日ヲ定メ具報セシメ以テ轉報ニ資シ並ニ未報告各縣ヲ嚴重催告シ即日送達セシムル外未報告各縣ヲ表ニ列書シ書狀ヲ以テ復請ス謹テ河川道路及土木工事兩案ノ未報告各縣名ヲ左ニ列記ス

河川道路ノ件

撫遠 密山 東寧 依蘭 五常 珠河 虎林 饒河 寶清
穆稜 勃利 葦河 延壽 寶珠 樺樹 方正 同江 富錦
長春 濛江 阿城 樺川 敦化計二十三縣

土木工事ノ件

撫遠 密山 東寧 依蘭 五常 珠河 虎林 饒河 寶清
穆稜 勃利 葦河 延壽 長嶺 敦化 延吉 寶珠計十七縣

備考 表列ノ長春敦化同江樺樹延吉等縣ハ縣圖簡略ナルアリ附表不詳ナルニヨリ已ニ該縣ヲ實成シ別ニ詳細圖ヲ作成セシム其ノ他ノ各縣ハ業ニ再三催告セルモ尙報告ニ接セス併セテ聲明ス
右査閱施行ヲ請フ謹テ民政部ニ呈ス

附 目錄一枚

吉林省長 熙洽

大同元年十二月二十日

民政部指令第六二二號(木字一七〇五號)

奉天省公署ニ令ス

來文書類ハ閱了セリ仍未報告各縣ヲ嚴重催告シ調查報告セシメ隨時轉報スヘシ表摺ハ留存ス此ニ令ス

大同元年十二月二十日

民政部總長 臧式毅
代理部務次長 葆康

附 奉天省公署來文

台安臨江縣等ノ調査記入セル土木工事調査表ヲ追送シ査閱ヲ請フ奉天省各縣ノ公共土木工事調査ノ件ニ付安東等四十七縣ノ先後シテ報告セル所ノ調査表ハ此ノ種工事ノ有無ヲ分別シ並ニ原表ヲ同封シ次第ニ送呈シ置ケリ續テ台安臨江等縣ヨリ調査記入シテ送達シ來レリ指令ヲナシ並ニ未報告各縣ヲ催告シテ期日ヲ定メ報告セシメ以テ轉報ニ資スル外目錄及表ヲ同

封送シ査閲ヲ請フ又東邊各縣ハ匪患蔓延シ交通停滯シタル爲期日通リ調査ヲ終ル事能ハス其中ニハ前ニ發布ノ表式モ匪賊ノ爲ニ毀損或ハ遺失シタルモノアリ現ニ本署ハ調査ノ上再ヒ發送ヲナシ期限ヲ定メ調査記入セシム併セテ陳明ス謹テ民政部ニ呈ス

附 目錄一通表一枚(署ス)

奉天省長 臧式毅

大同元年十二月二十二日

民政部指令第六一五號(總字一七一五號)

新京特別市政公署ニ令ス

新京特別市慶祝承認大會記録及寫眞ヲ送呈シ査閲ノ上

備案許可ヲ請フ件

來文ニ據ルニ貴市ノ舉行セル承認大會情形及附送ノ記録寫眞等ハ詳細完備セルヲ以テ備案ヲ許可ス右知照ス紀錄及寫眞ハ共ニ留存ス此ニ令ス

大同元年十二月二十二日

民政部總長 臧式毅

代理部務次長 葆康

昭和八年一月十六日發行
第三種郵便物認可

附 新京特別市政公署來文

新京特別市舉行ノ承認慶祝大會記録及寫眞ヲ送呈シ査閲ノ上備案許可ヲ請フ貴部總字第一〇三〇號訓令ヲ奉スルニ曰ク慶祝承認大會中央委員會ヨリノ來函ニ接スルニ曰ク今回日本國本國ヲ承認セルニヨリ慶祝大會ヲ舉行シテ賀意ヲ表スルハ業ニ第四十六回國務院會議ニテ之ヲ辦理スルヲ議決セリ九月二十一日左記中央委員會ヨリ協議決定セリ茲ニ議定セル舉行各項ヲ後ニ列ス依テ書函ヲ以テ貴部ニ査照ヲ請フ所屬ニ辦理方轉命セラレハ幸甚ト云々ト依テ分令スル外原書類ヲ抄録シ貴市ニ送付スルニ付直ニ附屬書類ニ列スル所ノ各事項ヲ査照シ期日通リ舉行シ並ニ所屬一體ニ轉命シ遵照辦理スヘシ遲延スル勿レ此ニ令ス附屬書類一部ヲ抄發ス云々ト依テ本署ハ十月八日ニ於テ貴部前ノ廣場ヲ借テ大會ヲ舉行セリ現ニ査スルニ該會ハ解散シテ以來已ニ多日ヲ經タリ依テ新京特別市舉行ノ承認慶祝大會記録及寫眞各一部ヲ同送シテ査閲ノ上備案許可ヲ請フ謹テ民政部ニ呈ス

附 記録及寫眞各一部

新京特別市長 金壁東

大同元年十二月八日

民政部指令第六一七號(地字一七一九號)

新京特別市政公署ニ令ス

罹災人民救済統計數目及需用ノ救済品來源ヲ調査シ表

ニ記入報告シ査閲ヲ請フ件

來文ハ閱了セリ取纏メテ調査スルヲ俟ツヘシ表ハ留存ス此ニ令ス

大同元年十二月二十二日

民政部總長 臧式毅

代理部務次長 葆康

附 新京特別市政公署來文

罹災人民救済統計數目及救済品ノ來源ヲ調査シ式ニ依リ表ニ記入報告シ査閲ヲ請フ貴部地字第一四〇九號訓令ヲ奉スルニ曰ク國內各省市縣ノ罹災人民救済方法及所用救済品ノ種類數目及來源ニ關シ本部ハ各省市縣災民救済ノ見地ヨリ均シク考査ノ必要アリ茲ニ統計調査表式一枚ヲ製定ス夫々分令スル外表式ヲ同封シ貴署ニ發送ス貴署ハ即チ所屬ニ轉命シ本年四月一日ヨリ十月末マテノ一切ノ經過救済事項ヲ式ニ依リ逐一調査記入シテ轉報ニ資スヘシ此ニ令ス表式一枚ヲ附送ス云

々ト依テ貴市ヲ派シ本年四月一日ヨリ十月末マテノ新京市内一切救済事項ノ經過ヲ表式ニ依照シ詳細記入セシム茲ニ調査記入完了セリ依テ表式ヲ同封シ貴市ヲ以テ査閲ヲ請フ謹テ民政部ニ呈ス

附 罹災人民統計調査表一部

新京特別市長 金壁東

大同元年十一月二十九日

文敎部指令第三十二號

奉天省長ニ令ス

本省各學校冬季休暇日ヲ擬定シ指示ヲ請フ件

來文閱了セリ本年冬季休暇ハ暫時從來ノ例ニ照シ辦理スヘシ夏季冬季休暇日ハ明文ヲ以テ規定シタル後遵守シテ可ナリ轉命遵照スヘシ此ニ令ス

大同元年十二月二十四日

文敎部總長 鄭孝胥

文教部指令第三十三號

吉林省長ニ令ス

本省各學校本年冬季休暇ノ始終期日ヲ具報シ査閲ノ上
備案ヲ請フ件

來文ハ閱了セリ備案ヲ許ス知照スヘシ此ニ令ス

大同元年十二月二十四日

文教部總長 鄭孝胥

佈告

興安北分省公署佈告第五號

佈告ヲ爲ス事西路護路軍蘇張兩旅ハ本年九月二十七日ニ於テ滿
洲里ヨリ富拉爾基ニ至ル沿線各處ニ在テ同時ニ暴動ヲ起シ國境
警察隊ハ武裝ヲ解除サレ並ニ慘殺セラレタル者多數日本居留民
ヲ拘禁シ日本商店ヲ封閉シ旅客飛行機ヲ劫留シ歐亞ノ交通ヲ杜
絶シ民衆ヲ剝削シ地方ヲ擄取シ同黨ノ者ヲ縱テ私ヲ營ム其ノ行
爲ハ盜賊ニ同シ厥ノ用意ヲ控ルニ實ニ自己ノ貪汚ヲ覺リ新國ニ
容レラレサルヲ以テ救國ヲ藉テ反叛ノ口實トナシ自身微倖ノ謀
ヲナシ部下ノ生命ヲ犧牲ニスルヲ惜マズ豈ニ人民ノ禍ヲ爲ス淺

昭和八年一月十六日發行
第三種郵便物認可

カラサルヲ知ランヤ正義ヲ饑寒シ人道ヲ滅絶ス此ヲ膺懲セザレ
ハ何ヲ以テ綱紀ヲ存センヤ是故ニ友邦ハ我國ト協同シ共ニ義師
ヲ發シ此反叛ヲ滅セリ一ハ則障碍ヲ除キ國際交通ヲ恢復シ一ハ
則居留外人ヲ救護シ兼テ我人民ノ疾苦ヲ釋ク札蘭屯ノ一戰ニテ
叛軍數千ハ友軍數十ノ一擊ニ堪ヘス終ニ枯ヲ摧キ朽ヲ拉スルカ
如ク烏潰獸散セリ蓋シ叛逆ハ終ニ仁義ノ敵ニ非ラサルハ古ヨリ
皆然リ蘇張ハ情迫リ勢窮シ己ニ本月三日ニ於テ黨羽ヲ率同シ道
ヲ露國境內ニ假リ狼狽シテ逃レタリ一切ノ地方行政安寧秩序ハ
已ニ本省長責任ヲ以テ之ヲ維持ス並ニ友軍三路ヨリ師ヲ本埠ニ
會シ叛逆ヲ平定シ大成功ヲ告ケタリ地方ノ治安ハ益鞏固ニ至リ
婦女子皆安ク秋毫無犯スナシ之ヲ叛徒未タ逃ケサルノ時ニ比較
スレハ實ニ霄壤ノ別アリ稍人心アルモノ誰カ感激セザランヤ回
憶スルニ民國ト露國トノ戰役ニハ海拉爾滿洲里地方ハ元氣大ニ
傷キ久シキニ互リ恢復セス本年ハ復蘇張ノ叛亂アリ二個月有餘
ニ及フ益衰頹ヲ致セリ本省長ハ桑梓ニ關スル所ナルヲ以テ衷心
恒惻ヲ懷ク幸トスル所ハ新國家基礎奠定シ百度維新ス本省長自
ラ惕勵ヲ加ヘカメテ整頓ヲ謀リ民意ノ依違ヲ以テ利弊ノ興革ヲ
定メ上ハ則國家ノ王道主義ヲ秉承シ兼テ友邦賢達ノ贊助ヲ受ケ
本省境內ハ士着寄留タルヲ論セス習俗異ルト雖必ス敦睦照雅セ

昭和八年一月十六日發行
第三種郵便物認可

シ一視同仁ノ待遇ヲ與フ目下善後ノ辦法民衆ノ救済及將來教育
ノ提倡自治ノ實行財政實業國用民生等ハ籌辦伊ニ始リ經緯萬端
ナリ現在已ニ興安總署ヨリ人員ヲ派遣サレ海拉爾ニ至リ本省長
ト共ニ友邦ト會同シ適切ノ道ヲ協議ス教養生息シ我民衆ト同シ
ク仁域ニ登ラン所聞日滿手ヲ携ヘ共ニ榮行ヲ享クルトハ適此ニ
在ルナリ茲ニ轉境ノ遼廓ナルニ因リ尙德化ノ未タ遍カラス人心
浮動シ疑懼彷徨センコトヲ恐ル是ヲ以テ愷切ニ申明シ以テ無識
者ノ自ラ騷擾スルヲ免カル凡ソ爾各色人等ハ共ニ斯意ヲ體シ業
ヲ樂ミ居ニ安シスヘン倘シ謠言ヲ放テ乘テ惑ハシ機ニ乘シ滋擾
シ或ハ亂徒ヲ隱匿シ潛ニ不軌ヲ謀ルモノアラハ是レ誠ニ友軍平
亂ノ義舉ト本省カ善政ヲ施設スルノ至意ニ負ク群情共ニ乘ツ法
登能ク容レンヤ必ス嚴懲ス決シテ寬假セス預メ有衆ニ告ク咸宜
シク知悉シ遵循シテ忽ニスル勿レ是レヲ至要トス此ニ佈ス

大同元年十一月二十一日

興安北分省長 凌 陞

公函咨呈

民政部咨第九九號(地字一六八四號)

興安總署宛

滿洲國政府公報日誌 第八十二號 大同元年十二月二十八日

水曜日

四三

貴署興政地第一一七號咨文ニ接ス臚濱室葦奇乾呼倫各縣興安北
分省ニ劃歸スル區域接收ノ件ハ黑龍江省公署ニ令シ各該縣ニ轉
令引渡ヲ爲サシムル外茲ニ覆書ヲ以テ查照ヲ請フ此ニ咨ス

民政部總長 臧式毅

代理部務次長 葆 康

大同元年十二月十七日

文教部公函第二十四號

首都警察廳宛

前略陳者本部新官舎落成後已ニ本月二十四日ニ於テ新廳舎ニ移
轉シ執務ス惟該處ハ地郊外ニ屬ス警備手薄ナリ本部員司ノ往來
ニハ或ハ意外ノ事アラシムコトヲ恐ル望ムラクハ貴廳ヨリ該管區
署ニ命シ警官ヲ増派シ十分ニ保護ヲ與ヘラレ度茲ニ書翰ヲ致ス
查照アラシムコトヲ希フ

大同元年十二月二十四日

文教部咨第二十二號

交通部宛

謹賀新年

資本金二千五百萬圓

南滿洲電氣株式會社

專務取締役 入江正太郎

電話代表三一四一番

支店所在地 奉天 新京 安東 鞍山

昭和八年一月十六日發行
第三種郵便物認可

昭和八年一月十六日發行
第三種郵便物認可

謹賀新年

營業 土木請負
科目 材料販賣

大連市東公園町六十五番地

岡組

組主 岡 常次郎

電話 事務用 七三九二
技術用 七三九二

碎石工場 大連市外周水子會
花崗石工場 金福線登廠屯絲

瓦房店昌隆街四三 電話 七二

鞍山元町二丁目 長 三七七七

奉天紅梅町二六 五六二

四平街繁草街二丁目 五三九

新京曙町三丁目四 二七八八

安東市場通三丁目 二八二

京城府外新堂里 九九二

朝鮮黃海道兼二浦明治町 四二

謹賀新年

大連市能登町一五番地
土木建築 請負業 榊谷組

組主 谷仙次郎
電話 二一六七九一番
電話 二一五七六番

出張所所在地

- 鞍山出張所 鞍山南驛前通二丁目 電話 一〇五番
- 奉天出張所 奉天藤浪町二十七 電話 二八〇七番
- 撫順出張所 撫順東十條通 電話 三三五〇番
- 新京出張所 新京中央通四十一 電話 三三〇七番
- 吉林出張所 吉林省延吉縣局子街
- 吉林出張所 吉林省開通山屯 (上三峯局私書掛號)
- 京城出張所 京城府漢江通三 電話 二二二番
- 光州出張所 朝鮮全南光州 電話 四二一番

昭和八年一月十六日發行
第三種郵便物認可

謹賀新年



大連市監部通二六
嘉納合名大連支店
電話 七五二五番
電話 七〇四四番

品銘大四ノ界釀

- 清酒 白鶴
- サツポロビール
- アサヒビール
- 龜甲萬壽油

謹賀新年

- 和洋百貨店
- 貴金屬及び寶石類
- 寫真機及び材料
- 洋酒、洋菓子、洋食器
- 瀨戸物類、絹布
- 毛皮敷物類、靴、履物
- 運動具、文房具、紙類
- 外國煙草

新 京 日 本 橋 通

金泰洋行

電話 長二一五九番
二三八八番

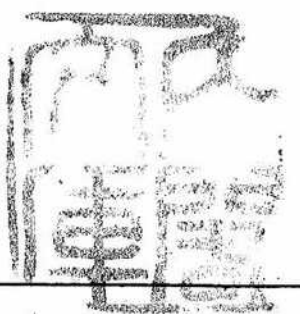

昭和八年一月十六日發行
第三種郵便物認可

昭和七年八月十二日第三種郵便物認可
昭和八年一月十日
隔日發行

滿洲國政府公報日譯第八七二號