

# 週寫 報眞

情 報 局 編 輯  
三 月 十 八 日 第 二 百 二 十 七 號

昭和十三年三月十八日 第三千七百七十七号 (第三千七百七十七号) 第三十七号



帝國潜水艦の一弾が  
彼等の虚傲な神経を寸断し

アメリカ全土を慄へ上らせた

火薬の力といふよりも

行動するわれらの意志と勇氣に慌てたのだ

だが、敵だつて狙つてゐるには違ひない

我々の神経を掻き亂す機會と方法とを

覺悟はよいか

鳥の羽音で逃げ出した平家の例もあることだ



# 純忠比な 軍神九柱

特別攻撃隊の偉勳  
畏くも上聞に達す

昭和十六年十二月八日大東亞戰爭劈頭、米太平洋艦隊の基地ハワイ真珠灣を強襲して海軍とともにその全主力を覆滅したわが特別攻撃隊の偉勳は畏くも、天聽に達しました上特別例によつて軍神九柱擧つて二階級進級の榮に浴し山本聯合艦隊司令長官またその武功の拔群を認め感状を授與しました

海軍省發表(昭和十七年三月六日午後三時)昭和十六年十二月八日布哇海戦に於て特殊潜航艇を以て布哇軍港内に突入し偉功を奏したる特別攻撃隊に對し聯合艦隊司令長官より左の通感状を授與せられたる旨海軍大臣より奏上す

## 感 状 特別攻撃隊

昭和十六年十二月八日開戦劈頭挺身敵米國太平洋艦隊主力を布哇軍港に襲撃し友軍飛行機隊と呼應して多大の戦果を挙げ帝國海軍軍人の忠烈を克く中外に宣揚し全軍の士氣を顯揚したるは其の武功拔群なりと認む  
仍て茲に感状を授與す

昭和十七年二月十一日  
聯合艦隊司令長官 山本 五十六



海軍中佐 岩佐 直治(二十七才) 群馬縣前橋市出身



海軍大尉 廣尾 彰(二十三才) 佐賀縣旭村出身



海軍兵曹長 上田 定(二十六才) 廣島縣川道村出身



海軍少佐 横山 正治(二十五才) 鹿児島縣鹿児島市出身



海軍特務少尉 横山 薫範(二十五才) 鳥取縣古布庄村出身



海軍兵曹長 片山 義雄(二十四才) 岡山縣五城村出身



海軍少佐 古野 繁實(二十四才) 福岡縣遠賀村出身



海軍特務少尉 佐々木 直吉(二十九才) 島根縣上府村出身



海軍兵曹長 稻垣 清(二十七才) 三重縣川合村出身



# 永久に傳へんわが海軍魂の精華

特別攻撃隊の壯烈無比なる真珠港襲撃に關しては、既に公表せられたる處、此の全世界の心を驚かしめたる攻撃の企圖は攻勢を實行せる岩佐大尉以下數名の將校の着想に基くものにして、數日前一日接合を以て之を以て忠告報國の本分を盡し度と案を具し、秘に各上官を経て聯合艦隊司令長官に出願せるものなり

## 大本營發表

(三月六日午後三時)

本壯舉に参加せる下士官亦帝國海軍優秀者中の最優秀なる人物なり。何れも参加將校の平素より固く信頼せる部下にして、各上官と生死を共にすることを念願しありしを以て、今回の企圖に際しても特に志願者を募ること無く、淡々たる心境の裡に各上官より夫々隊員として参加せしめ度旨願出、聯合艦隊司令長官より希望参加を命ぜられしものなり

## 護國の神・海軍特別攻撃隊

海軍報道部長 海軍大佐 平出英夫

世界平和を使命とする日本の大精神を踏みにじり、  
更に附け加へて申上げたいと存じますが、今、この  
護國の忠霊の偉勳を偲びますことは、一億國民が忘れ  
んとし忘れることのできない第三回日の命日を控へ  
一人感激の新たなるものがあります  
この勇士達は、日頃から上官の信任厚く、同僚後輩  
からは尊敬の的であつた優秀な人物ばかりでありま  
すか、いづれも眼中に出世なく、榮達なく、快樂なく、

たことと思はれます。指揮官以下眞に一心同體人も無  
も之亦渾然一體をなしてをります。灣内の複雑な水路  
ものかは、躍る心を誇りに抑へ、われ連れごと全艦  
奥へ突入致します  
やがて潜望鏡に映るは、行儀よく二列に並んだ敵主  
力艦の集團ではありませんか、勇士達の満足が思ひ遣  
られます。各艦攻撃を開始致します。ある艇は艦列の  
中央に位する巨艦目がけて接近、猛烈第一撃を加へ  
る艇は其の隣の艦腹をくぐります。この時潜望鏡に  
チラッと見えるのは空からする友軍機の活躍です。友  
軍機は今や果敢九爆撃の真最中らしい、勇士達の勇気  
はいよ／＼百倍一艦といへども撃ちもらしてはならじ  
と齒を噛み縛つて頑張ります。更に次の攻撃に移らん  
とする時であります。敵の駆逐艦一隻、潜望鏡を發見  
したものが横合ひから衝突にやつて参ります。ここで  
手ごたへを確認する暇もなく、水中深く潜没して難を  
避けた艇もありました

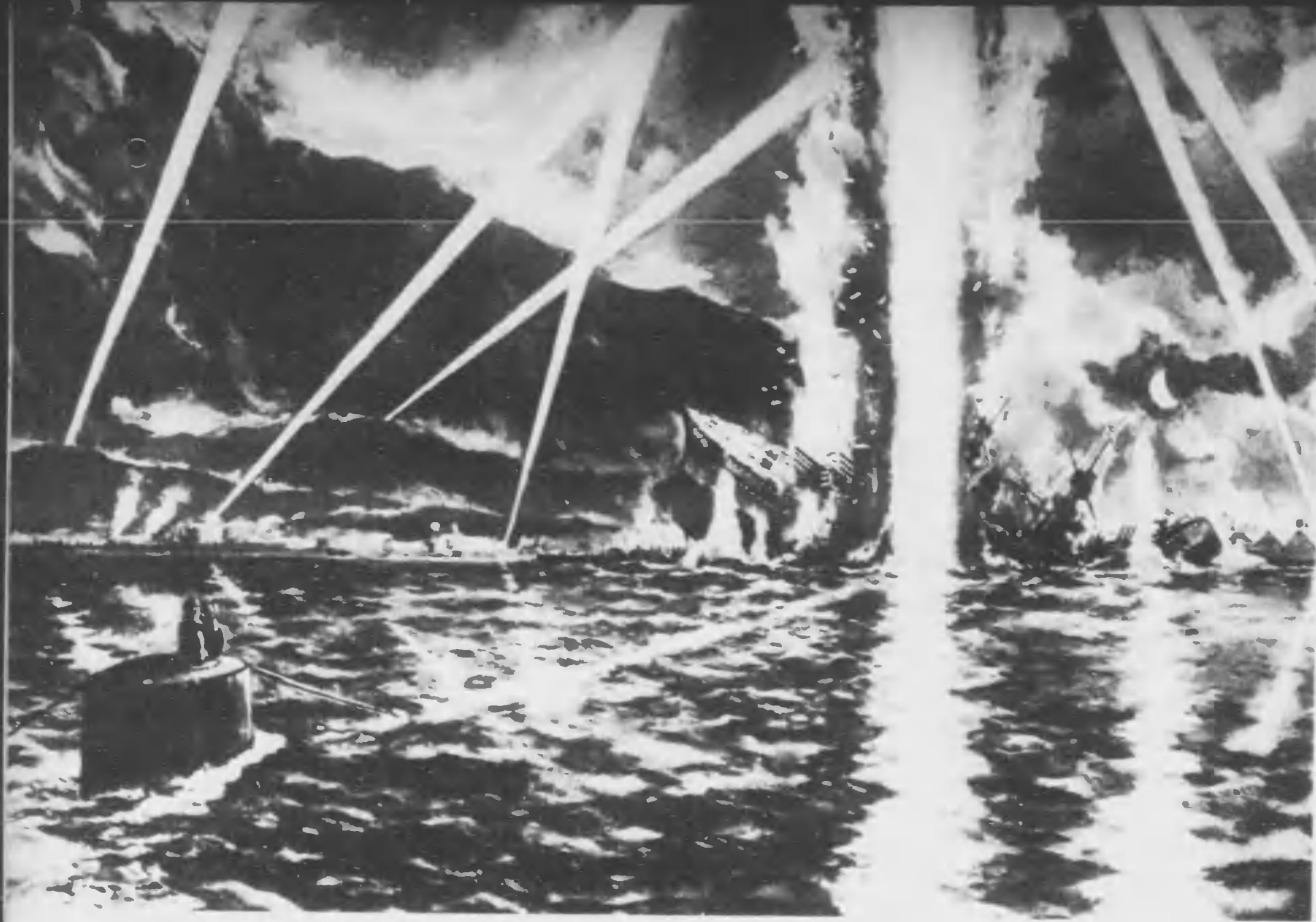

全艇豫定の部署に依り、港内に侵入、或は白晝強襲を、或は夜襲を決行、史上空前の壯舉を  
敢行、任務を完遂せる後艇と運命を共にせり  
就中夜襲に依る「アリソン」型戦艦の轟沈は遠く港外に在りし友軍部隊よりも明瞭に認め  
られ、十二月八日午後四時三十分(布哇時間七時九時一分)即ち布哇に於ける月出二  
分後真珠湾内に大爆発起り、大砲天に沖し、灼熱せる鉄片の空中高く飛散、須臾にして火焔  
消滅、之と同時に敵は航空部隊の攻撃と誤認せるものか熾然なる對空射撃を開始せるを確認  
せり、又同日午後六時十分(布哇時間午後十時四十分)特別攻撃隊の一艇より襲撃成功  
を無難放送、午後七時十四分以後放送絶絶同時刻頃自爆若くは撃沈せられたるものと認めら  
るるものもありたり  
其間強襲に關しては敵艦隊に於て、僅に之を認めたるものがあるが如きも、殆んどその何物  
たるかを判別し得ざりしが如く、港内混濁の際なる爲戦果の絶大なりしことは確信しある  
も、今この處航空部隊による戦果と判別困難なり  
出發に際しては、攻撃終了せば歸還すべき命を受けありしも、遂に歸還するものなかりし  
は、或は味方航空部隊の爆弾、魚雷雨下しつづつある敵艦に肉迫(史上類例なき至近距離)強襲  
し、或は長時間海中に潜伏月出を待ちて露頭し、其間攻撃による損傷少く敵主力艦を確認攻  
撃したる等全隊員生死を超越して攻撃効果發揚に専念し、歸還の如きは敢て其の念頭に無か  
りしに依るものと斷するの外なし  
斯の如き古今に絶する殉忠無比の攻撃精神は實に帝國海軍の傳統を遺憾なく發揚せるもの  
にして今大戦史の一大偉勳と云ふべし  
枚を銜んで敵巨艦に肉薄  
かくして開戦となりませや、挺身真珠灣の奥深く進  
入し、身を敵の艦底に叩きつけんばかりの猛襲を敢行  
し、然る後從容として死についたのであります。今、  
アメリカ側の報道等を加味して私の想像によりその攻  
撃の様を申上げやうと存じます。特別攻撃隊が枚を  
銜んで真珠灣に進入せんとし、まず防潜網が張られ  
てをり、機雷が無數に布設してあり流石敵の警戒は嚴  
重であります。しかし特別攻撃隊は百練の勇士揃ひ沈  
着機雷を操縦により難なくこれを突破致します  
この時「わが事既に成れり」と勇士達は微笑合つ











# 炎熱の三月を ランググリンへ罵ら

線戦 マルビ

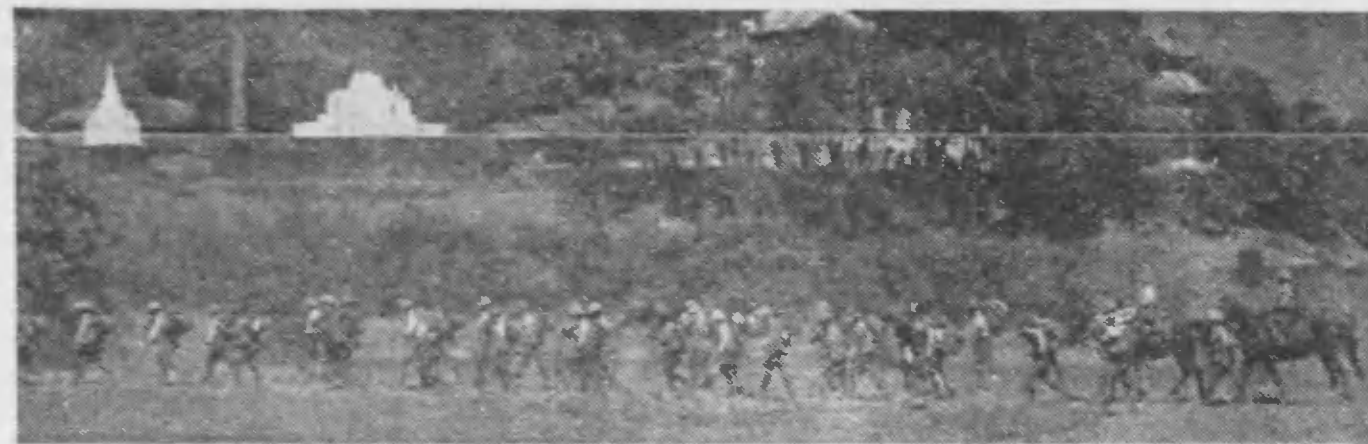

切熱の太陽が...灰のやうに乾きしはつたわが将兵は進軍を願ひランググリンへ

三月八日午前十時ビルマの首都ランググリンも遂に皇軍の占領するところとなつた。一月下旬泰・ビルマ國境の峻峻な山岳を突破、怒濤の如き進軍を開始したわがビルマ方面作戦軍は、一月下旬から西南ビルマ領の各要衝に進出して一月十九日タゲイ、一月三十一日モルメン、二月四日バアン、二月十日マルタバンと重要據點を次ぎ次ぎに攻略、サルウィン河渡河後はその企圖を秘匿しつゝ敵首都目指して猛進軍を續行、三月二日夜以来、逐次シタン河を敵前渡河し三日夜よりランググリン攻勢の火蓋を切つたのである。皇軍は六日にしてランググリン城頭に懸つて日没旗は飄り、ここにビルマ方面作戦の主要目的は完全に達せられたのである。

古來「ランググリンを制するものはビルマを制す」といはれてをり、ランググリン占領は文字通り全ビルマの制壓を意味するが、更にランググリン攻勢の重要な意義はこれによつて、支那事變勃發以來、あしかけ六年あくなき敵性を發揮して來たビルマ・ルートが完全に遮断されたことである。他方本國によつて僅かに餘命を保つてきた重慶政權も、今や最後の輸血路を断たれ、和平建國が、抗戰滅亡か、いづれかその一を選んで最後の態度を決すべき運命に迫られることになつた。

ランググリン攻勢の皇軍の手によつて、百餘年にわたるビルマ民族の鎖鎖は完全に粉碎された。千六百万ビルマ民衆が待ちに待つた民族解放の扉は遂に開かれたのである。蘭印にも劣らぬビルマが欣然として大東亞共榮圏に参加する日も間近かに、大東亞戰爭の前途は一段の明るさを増したものと云へよう。



「ビルマ人のビルマ」を高らかに叫ぶ日は來た、遂に武器を執つて起つたビルマ義勇軍



山陰を越え、十數河川を渡河して皇族は獲心



皇軍の温情が眞先に浸みこんだのは純眞な子供たちの胸の中だ



皇軍ビルマ進軍の眞意を説く宣撫班、じつと耳を傾ける村民、さあ融け合つて大東亞共榮國確立に邁ろう



# ヤバラスとアイヴタバ

大東亞戦争下、降く降き  
記者日誌に、三月九日  
午後三時、わが蘭印方面  
軍の決戦の前に、ジャバ  
島の蘭印軍は遂に全面的  
にわが軍門に降り、こゝ  
に於て一月十一日蘭領タ  
ラカン島に最初の日意旗  
を打ち立ててより六旬、  
ジャバ島上陸以來僅か  
九日の短時日をもつて蘭  
印全島の敵はことごとく  
潰滅し、實に三百餘年蘭  
の承きにわたる東亞侵略  
の歴史をあとに植民地王  
國オランダの名は東亞の  
地圖より完全に抹殺され  
ることとなつたのである  
かくてA B C D 職權と  
稱へて宣稱これつとめて  
みた對日包圍戰も今や全  
く潰え去り、こゝに大東  
亞共榮國建設の大業完遂  
へ大きく一歩を前進する  
ことになつたが、この機  
會にかつては蘭印全島の  
要となつてゐたジャバ  
島の二大要衝、バタヴィ  
ア、スラバヤを管見し、  
一瞥わが南方建設の據點として生れか  
はる兩都市の將來を展望しよう

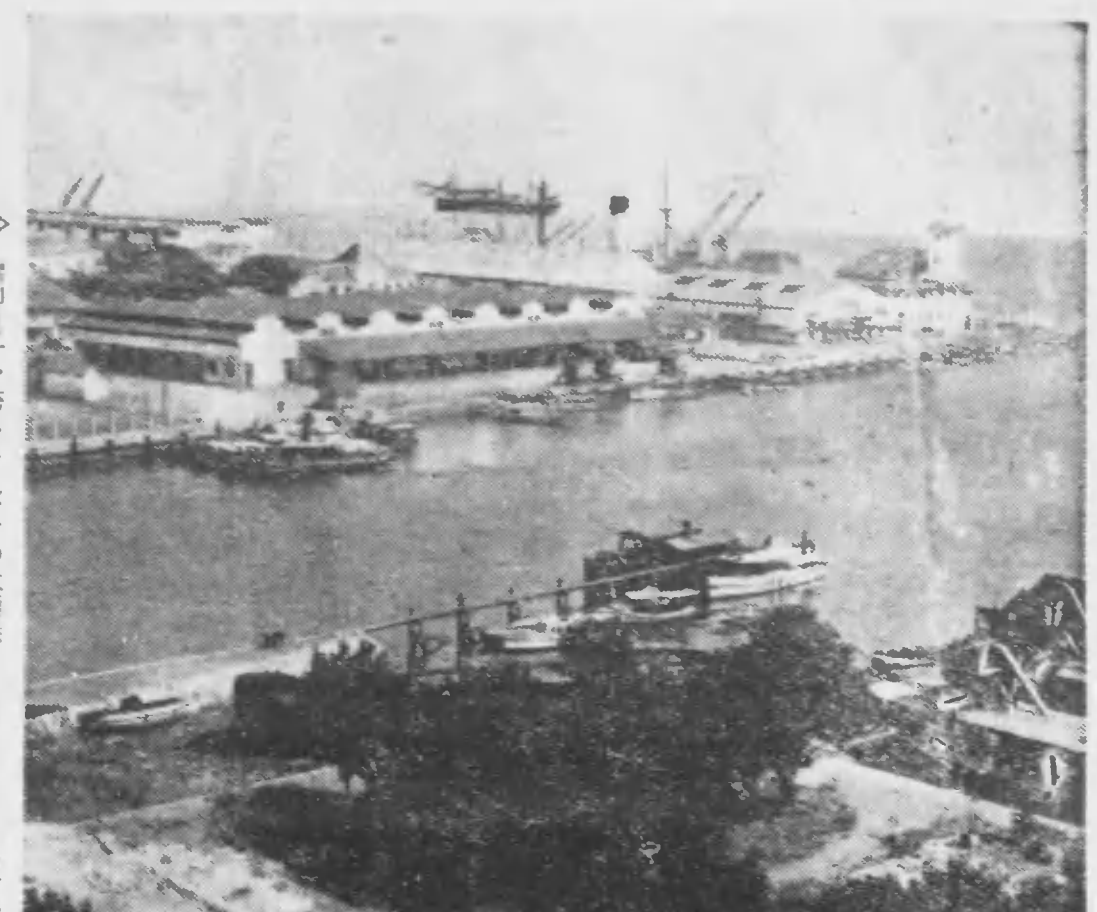

蘭印一を誇るスラバヤの大産港タンジョン・ペラの二部

バタヴィアが皇軍の手に歸して  
まもない三月七日の午後三時(日  
本時間)日章旗飄へる市内到ると  
ころの電柱、飾窓等に日本語、マ  
レー語及びオランダ語で書かれ  
た皇軍の儼然たる武威と慈母の  
如き愛情を表現して餘す所ない、  
わが軍政布告の宣言が貼り出さ  
れ、同族同祖の皇軍治下に安居を  
希ふ東印度民衆は、歡喜の舞を

舞かせて讀みふけてゐるのであ  
つた。僅か一、二ヶ月前まではこ  
れら同じ飾窓、同じ電柱には蘭印  
首領部によつて『打倒日本、最後  
の勝利は蘭印の手にある』と、は  
かない勝利の希望を意味する『V』  
といふ字を印刷したポスターがバ  
タベタと貼りつけられ、民衆の目  
隠しと虚勢を張ることに躍起とな  
つてゐたのであつた

蘭印の首都であつたバタヴィア  
の街は森の街といはれるほど樹木  
の多い街で、白壁の建物が立並ん  
だ繪のやうに美しい官廳街とオラ  
ンダ人住宅地となつてゐる新市  
街と、バタヴィア市の商權を一手に  
握つてゐる華僑や、原住民の居住  
地となつてゐる舊市街の二つに分  
れてゐる。この舊市街の方はかつ  
てはジャガタラ市と呼ばれ、徳川  
時代から我々にも因縁の深い所だ  
がある。街にはインドネシア人、オ  
ランダ人、華僑等種々な民族が  
それ／＼の言語、風俗、習慣の  
競にとちこもつて相對峙し、した  
がつて、それ／＼の住宅街も對然



住民の前に、その威風凛々たるスラバヤ軍兵隊の市中行進、ジャバ島の藩府と消えた蘭印軍隊とともに彼等のために一に用命し、つたのだ

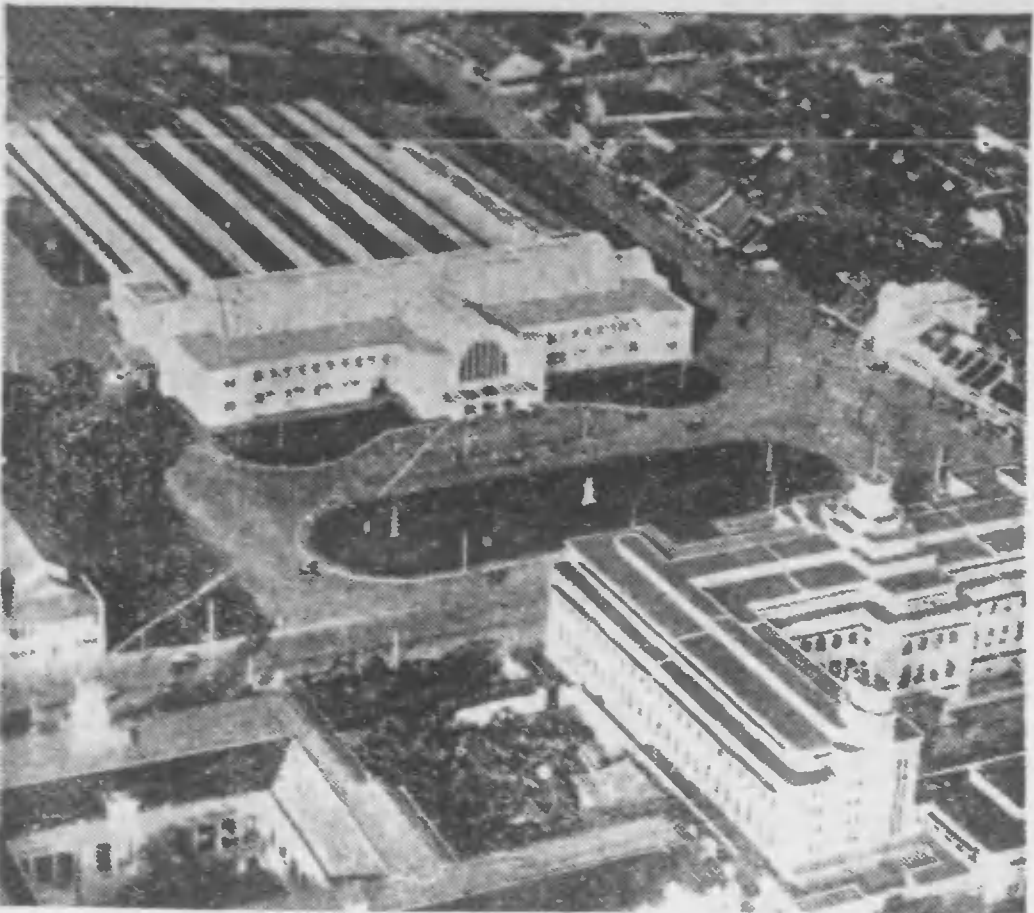

新市街(オランダ人住宅地) 区にあるバタヴィア停車場



真市内を流す河川に住民は水浴をし、洗濯から炊事までする

と區別されてゐるのである。しか  
もこれらの區劃中、森の都と稱せ  
られ、花園の町といはれるのは、  
バタヴィア全市民六十方中、僅か  
三万餘にしか過ぎないオランダ人の  
住宅街だけであつて、華僑や住民  
の居住する下町と『死の町』と呼ば  
れた程の惨憺たる町なのである。  
かゝつたところにも二多聞にもれ  
ないオランダ、イギリス等の東洋  
植民地に對する支配者としての傲  
慢なる政策が如實に示されてゐた

バタヴィア市外港タンジ、ン・ラリオクの埠頭



でもあり、更にまたスラバヤの砂  
糖工業はジャバ島の王座を占め、  
マツラ、ジャバ島の油田をひかへ  
て精油工場の巨大な煙突が立ち並  
ぶ等、工業都市としても目ざまし  
い發展を續けてゐるのである。  
しかし今や蘭印全土はわが手に歸  
し、東亞の歴史は百八十度の大轉  
換を行つた。スラバヤもまたバタ  
ヴィアとともにわが南方共榮國の  
重要都市としていよいよ新しい活  
動に入るることになつたのである

バタヴィア市街風景、かつて死の町と呼ばれた頃を思はせる住民部族、花園に飾られたバタヴィア市街はオランダ人だけのものだつたのだ

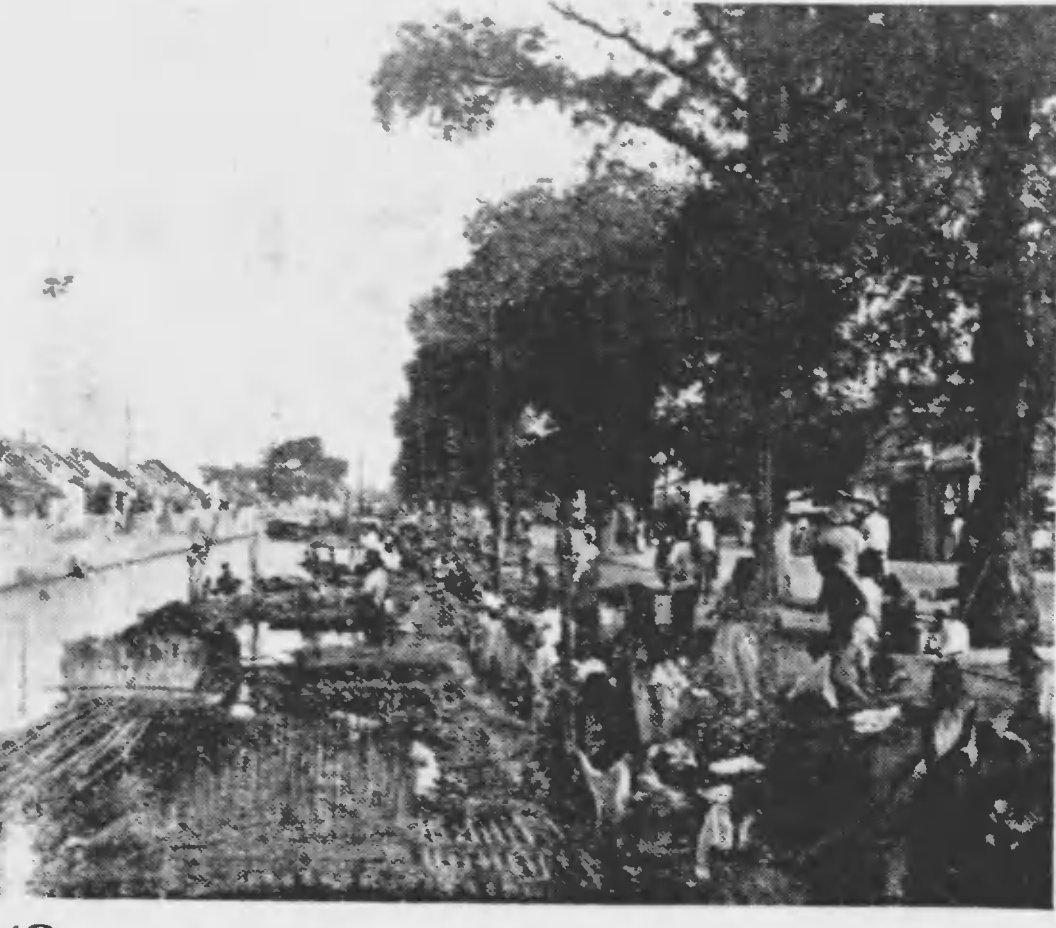



# 大東亞戦争下の総選挙

## 翼賛選挙貫徹運動とは?

来る四月三十日には、いよいよ衆議院議員の総選挙が行はれる。選挙は昨年四月に行はれるのでしたが、議員の任期を一年間延長したので今年行はれることになったのです。前回の総選挙は昭和十二年でしたから、ちやうど五年ぶりです。支那事變がはじまつてからは最初の総選挙といふことになりました。

### いつたい

#### 大東亞戦争

争もいよいよ激しく、皇國の運命を決する重大ななか、なぜ総選挙を行ふのでせうか。これには二つのわけがあります。一つには、この重大時局下では全國民が持つてゐる全部の力を纏め、これを強化して、國を擧げて戦争の目的をやりとげなければなりません。それは、今度の総選挙は絶好の機会です。また、一つには、今度の選挙によつて、支那事變、續いて大東亞戦争によりさらばらしい發展をとげた時局にふさはしい、清新で強力な議會の生れることが望まれるのです。

このやうに、今度の選挙は、これまでになく重大な意義を有するので、選挙戦に打つて出て議員に選ばれようとする者も、また議員を選んで議會に送る側も、嚴肅な氣持で選挙に臨まなくてはなりません。これまで選挙運動が、正運動が行はれることになつたのです。そのため投票の買収や選挙ブローカーなどの悪質の犯罪は非常に減り、大いに効果はありました。しかし、今度の選挙では、単にさういふ犯罪を無くするといふだけでなく、進んで積極的に翼賛議會をこしらへあげる必要があります。

### 翼賛選挙

翼賛選挙とは、選挙に當つて戦争の完遂と翼賛議會の確立をめざす一大學團の國民運動を展開することに決定し、閣議でその運動方針を定められた。以下その方針について解説してみませう。

### まづ、展開

第一は、今日の大東亞戦争は、日本が興るか滅ぶるかの大戦争です。従って國民が全部鐵石の決意を固め、齒を喰ひしほつても勝ち抜かねばなりません。さういふ大戦争下に行はれる総選挙ですから、その機会に大東亞戦争の使命を十分認識し、全國民が一つの強烈な火の玉となるやうに進んでゆかねばなりません。

第二は、力強く、はつらつとした翼賛議會を確立する必要があります。大東亞の建設といふ大きな仕事を成し遂げてゆくには、國民はもろろ大東亞諸國の人々がみても、なるほどと心服するやうな議會をつくらねばなりません。そこで今度の運動では、國民のまじめな政治的意欲を積極的にかめることに主眼が置かれました。

第三に、翼賛議會をつくらうとすれば、勢ひこの人と思はれるやうな人材を議會に動員しなくてはなりません。この運動では、さういふ氣運を起すことにも重點が置かれます。

第四は、いふまでもないことながら、重大時局下の選挙ですから、特に立憲的な正しい選挙でなければならず、昔よくみられたやうな金銭や情實に毒された選挙は、非國民的行爲として、絶対に排除しなければなりません。

### 以上の方針

以上の方針に基づいて、翼賛選挙貫徹運動は、明らかな理想の選挙を実現しようといふのが、今度の運動の趣旨です。それでは、翼賛選挙貫徹運動はどんな方法で實際に展開されるものでせうか。前にも述べました通り、この運動は、國民運動ですから、國民各自の内部から盛り上げる自主

# 防空心得帖

敵機は皇軍の猛撃に遭つてとどまらずに、わが國の重要都市を襲つて、機銃を振りまき、火を放つてゐます。現に、去る三月五日朝、突如として帝都一帯に鳴り渡つた空襲警報に、スハこそ敵機とみな緊張して待機しました。しかし、幸ひにこれは味方の飛行機だつたことが確認され、直ちに警報は解除されました。實によい経験でした。今こそわれわれは一致協力して眞剣に國土防衛の戦士として立たねばなりません。この機会に、念には念を入れる意味で、敵機が来たときにどうすればよいかについて、その要領をまとめて述べてみます。



敵機が来たら (イ)防護監視員は防護監視員に大聲で知らせる (ロ)防護監視員以外の者はすべて豫定の位置に待避し待機する

敵機が来たら (イ)防護監視員は防護監視員に大聲で知らせる (ロ)防護監視員以外の者はすべて豫定の位置に待避し待機する

敵機が来たら (イ)防護監視員は防護監視員に大聲で知らせる (ロ)防護監視員以外の者はすべて豫定の位置に待避し待機する

敵機が来たら (イ)防護監視員は防護監視員に大聲で知らせる (ロ)防護監視員以外の者はすべて豫定の位置に待避し待機する

# 防空待避室の作り方

敵機は皇軍の猛撃に遭つてとどまらずに、わが國の重要都市を襲つて、機銃を振りまき、火を放つてゐます。現に、去る三月五日朝、突如として帝都一帯に鳴り渡つた空襲警報に、スハこそ敵機とみな緊張して待機しました。しかし、幸ひにこれは味方の飛行機だつたことが確認され、直ちに警報は解除されました。實によい経験でした。今こそわれわれは一致協力して眞剣に國土防衛の戦士として立たねばなりません。この機会に、念には念を入れる意味で、敵機が来たときにどうすればよいかについて、その要領をまとめて述べてみます。

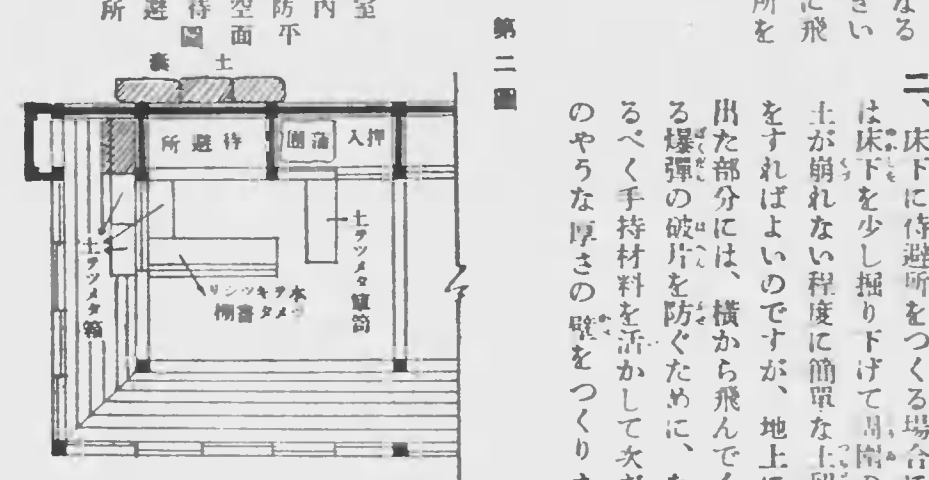
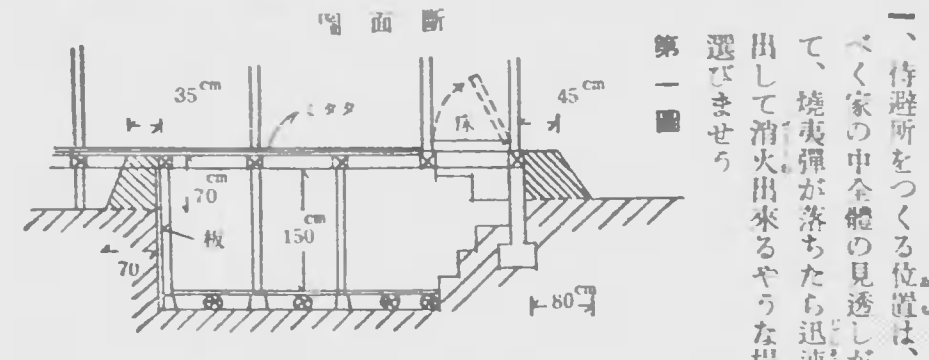

第一、待避室をつくる位置は、なるべく家の中央の見透しがきいて、焼夷弾が落ちたら迅速に飛出して消火出来るやうな場所を選びませう。

第二、床下に待避室をつくる場合には、床下を少し掘り下げて、周囲の土が崩れない程度に簡単な土留をすればよいのですが、地上に出た部分には、横から飛んでくる爆弾の破片を防ぐために、なるべく手持材料を活かして、大きなやうな厚さの壁をつくりま



# 勝利の法律

⑤

## 民法中改正法律

「私生子」の名稱を廢止して  
親一徳がみんな明かに

こんどの民法中改正法律では「私生子」といふ名稱をこの民法のなから取り除き、従前の戸籍向からなくしてしまふことにしました。これは本人からの請求があり次第、また臨時役場の吏員の手によつて訂正されてゆくことになりませう。

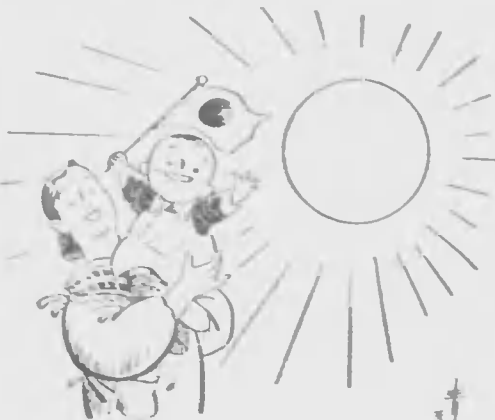

私生子とはいふまでもなく正常な婚姻をしてゐない女から生れた子のこと、私生子は嫡出子即ち正當な夫婦間に生れた子とがつて家督相続の順序もあとになり、遺産をうけつゝ場合にも嫡出子の半分しかもらへない等、いろいろ差別待遇を受けなくてはなりません。これは一夫一妻の夫婦を中心とする家族制度の理想からいつても一應當然のことと思はれます。しかし世の中には實際は立派な夫婦でありながら色々な事情から嫡出ができて、法律の上では正當な夫婦として扱はれない人たちが多いことせう。かりにそれが望ましくない關係から生れた子であるとしても、生れ出た子には何の罪もないわけですから、さうした關係そのものは排斥すべきであつても、私生子だからといって法律の上からまた社會の上から不利益を蒙らせるといふことはできません。こんどの民法中改正法律もかう

した親心から出たもので、これによつていままでも私生子であるが故に入學といつては身身の狭い思ひをし、結婚といつては悲しい思ひをしてゐた私生子の懐もさつぱりと解消されることになつたわけです。

また私生子の父母がその子をたしかに自分の子に相違ないと認めることを認知といひますが、父である人が自分の子であること認知した場合は、私生子はその父に對して嫡子といふ名稱で呼ばれ、その父から扶養してもらふことも請求できるはかりでなく、相続についても相當に優遇されることになりませう。

この認知の裁判はこれまで父である人が生きてゐる間でないとい

も出すことはできませんでしたが、かうした戦時下ではその父である人母の懐妊した事實を知らずに出征してそのまゝ戦死してしまふやうな場合も往々にしておこつてきますので、こんどの改正法ではたとへば父が死亡した後であつても、三年以内ならその父の代りに檢事を相手として訴へが出来るやうに改正されました。これによつて私生子にも父の一時金とか恩給、扶助料なども支給される途が開かれました。日蔭に生きてきた私生子の前途にもその思はしい名稱がなくなると同時に明るい光が投げ與へられることになつたわけ

## 不動産登記法中改正法律

建物登記を制限して  
スクローカーの贈與に止め釘を

土地とか建物などの不動産と、その外の動産のうち、動産ならば大抵はその物を持つてゐる人が同時に所有權を持つてゐる人であつて、たとへば甲の持つてゐる腕時計をそれは俺のものだといつて横取りする人もないわけですが、これが不動産になるとまことに厄介で、例へば標札だけを見てその家の所有者はわからず、またその家が抵當に入つてゐるかどうかも知ることができないのでせう。

土地については税務署に土地臺帳が備付けられてゐて、これに基づいて登記がなされてゐますので取引上不便は感じなかつたのですが、建物の方は臺帳制度がなかつたため、必ずしも公けの證明書類がなくとも私で作つた證明書で容易に所有權保存の登記ができた



なほ一家の戸主となり、全財産をうけつぐこととなる家督相続については、これまでもお胎にある赤ちゃんとすでに生れたものと看做されて相続の權利を認められてきました。祖父が戸主で長男が胎児を産んで戦死したといふやうな場合、これまでの判例では戸主の孫である胎児には相続權がないことになつておりました。これは戦死者の遺族に對して親切なやり方であるとはいへません。こんどの改正法で、この相続權を認めたいのは大きな胎児保護であるといへませう。

も、もしその建物が實際甲の所有でない場合には乙は所有者でもない人からその建物を買ったことになつて、結局その建物を自分のものとするのはできないといふやうな不都合がありました。

これまでしばしば一つの建物を二重に登記したり、偽りの登記をしたりして、不法に利得する悪辣な手段に出る者が少くないといふ非難が傳へられたのはかうした不都合があつたからでした。

ところが幸ひ本年一月一日から土地の地番と同じやうに、建物一個毎に家屋番號が附けられると同時に、家屋臺帳がつくられてこれを全國の税務署に備付けることになりましたので、これを機會にこんどの改正法律では建物登記についても家屋番號をもつて表示するとともに、所有權保存の登記及び建物の表示變更の登記の申請書には必ず家屋臺帳本を添へなければならぬことにしました。上も無税の建物については家屋番號も臺帳もありませんので、右のやうな手續に従ふわけにはゆきませんから、この場合には無税建物であることの税務署の證明書を添附することになりませう。

兎も角もこれによつて家屋番號がなかつたり、家屋臺帳の謄本を添附することができないやうな建物のについては登記ができないこととし、家屋の地番等を利用して他人を欺き不當な利得を貪つてゐた悪プロカー等に、もはや暗躍する隙を與へないやうな止め釘をさしたわけ



## 榮ある陸軍記念日に 大東亞民族交歓大會

東京後樂園

大東亞戦争下、榮ある第三十七回陸軍記念日を迎へて、帝都在住の共榮園内各國の代表と國民的交歓を行ひ、相ともに目的完遂を誓ふ大東亞民族交歓大會は三月九日午後一時から東京市小石川の後樂園に萬餘の參會者を得て開かれた。まづ滿洲國、中華民國、泰國、印度等の各代表は交々立つて各民族の決意を述べ、斷乎米英勢力を東亞の世界より驅逐すべきことを強調、ついで講演、戰況報告あり、聖壽萬歳を三唱して第二部軍樂演奏に移つたが、互ひに共榮園獨立の同志としていよ／＼固き協力を誓ふとともに、民族的志氣を十二分に昂揚した。



# 銀白

# 戦動機の

關東軍冬期訓練大會 滿洲國通化

日頃の訓練にものいはず、スキーを縦横に駆使し、雪原を駆け抜けて進軍する。



快晴た、各部隊選抜の精銳は出發點に續  
續集まつた。

斥候機動戦技は今や最高頂、後継の彼方  
の標的に向つて遠征な射撃が開始される。

撮影 滿洲國通信社

北の護りは俺達が引受けた。相續  
く雨の降どきの裏にはこの雪石の重  
みが大きく物をいつてゐるのだ。

こゝではスコールなる氷雪に敢然  
と挑んで日夜、北邊の護りに猛訓練  
が展開されてゐる。

關東軍では滿洲國通化の廣大な山  
野を縦横に挑んで勇壯な競争を極  
める關東軍冬期訓練大會をこのほど  
舉行、起伏の多い山岳地帯を縦横に  
機動競争が展開され、出場の各部隊  
選手は將兵一體の妙味を遺憾なく發  
揮、日頃の訓練に物をいはず、一人  
の落伍者もなくゴールに突入、大成  
果をさめた。

命令文は傳へられた、傳令は問髪をいれ  
ずスキーの快速を利用して飛び出した。

「うまい、うまい、張り切つて駆け廻つたの  
で尻も凍つた、雪の上に訓練を作つての  
がよい。」







**兵隊さんへ慰問人形** 阿部由一  
相次ぐ大戦果に感嘆した栃木縣立沼高女生は、あり切で純日本の小人形を作つて兵隊さんに贈ることになり、鈴々で持ちよつたところ集まつた人形は一千個にも上り、各學校毎に人形の歌送會を開いて早速前線へ發送しました。



**古新聞で慰問** 岡山縣  
新聞が二度の御奉公する戦時下らしい慰問が岡山市で大活躍をした感謝する重心  
岡山市 石東長一郎  
兵隊さん有難うの感謝のこころを重心に教へ込むため京都市の京都幼稚園では紙製の切抜忠告塔を考案し、幼児に手工させて常に身邊の机上に安置させ、立ち坐りにも軍軍への感謝のこころを想ひ起させておます。おからして楽しくお辨當を頂けるのも兵隊さんのお蔭です。

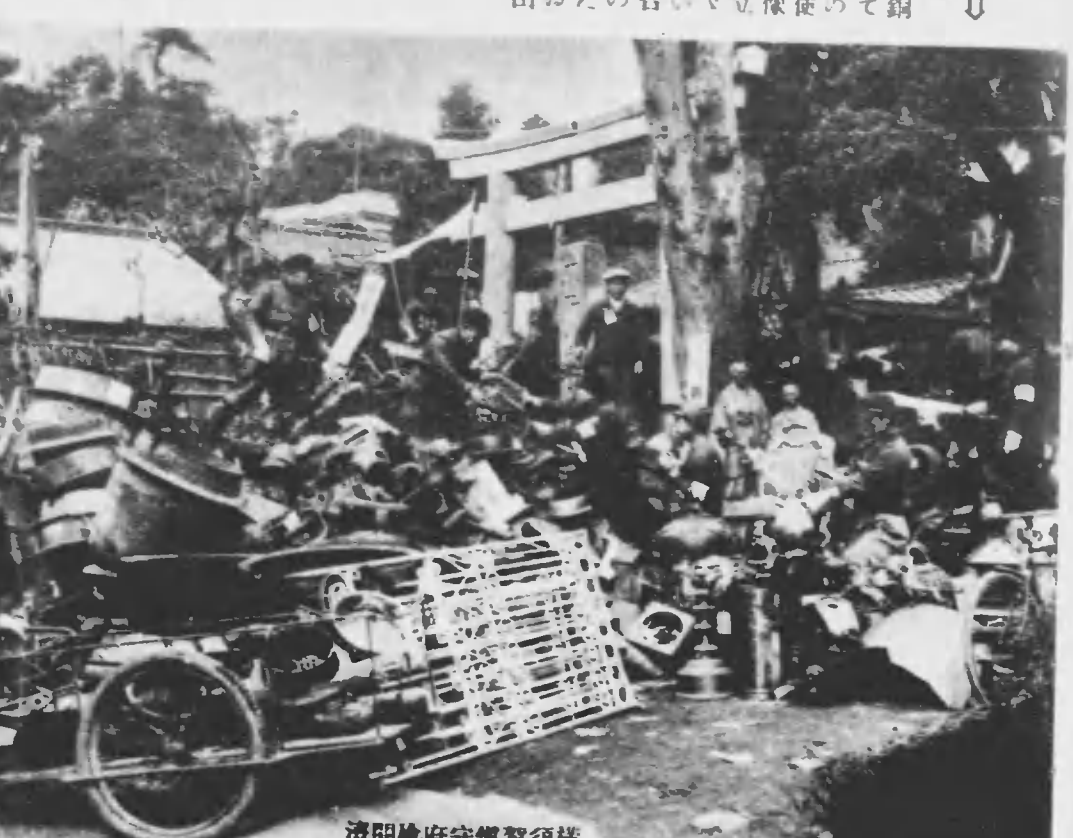
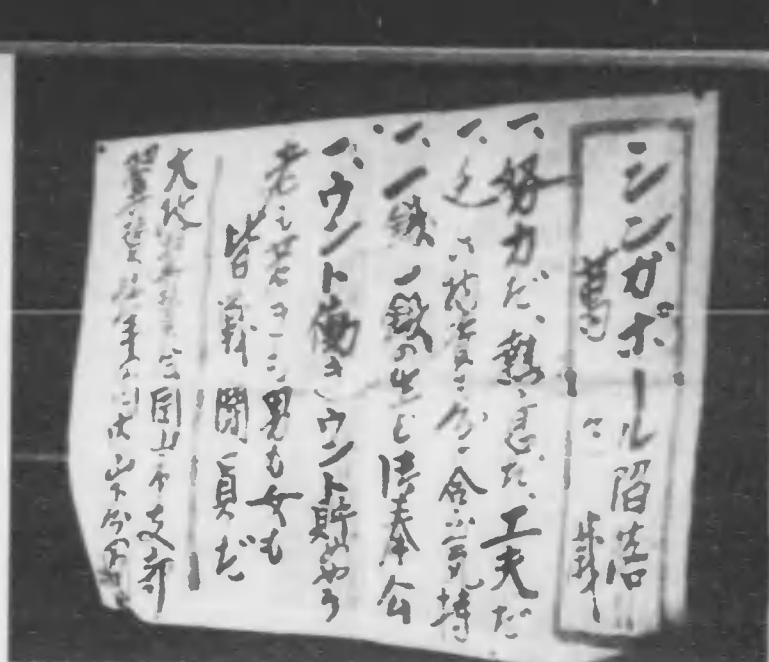

済開機府守儀賀須横



**大阪の軍艦小父さん** 大阪市中藤 敦  
大阪市東區釣鐘町の橋本保之助さんは昭和九年東郷元帥の逝去後その徳を慕つて海軍普及を思ひ立ち、本廠の製種商の傍ら軍艦の模型を自費で製作し各國民學校に寄贈今日まで百隻に及んでゐますが、現在では海軍協會からの補助もあり、寄贈講演には特に許された海軍服を着用、子供たちから軍艦小父さんのお話を聞かされてゐます。上模型を製作する軍艦小父さん、下國民學校兒童等に軍艦のお話をする軍艦小父さん。









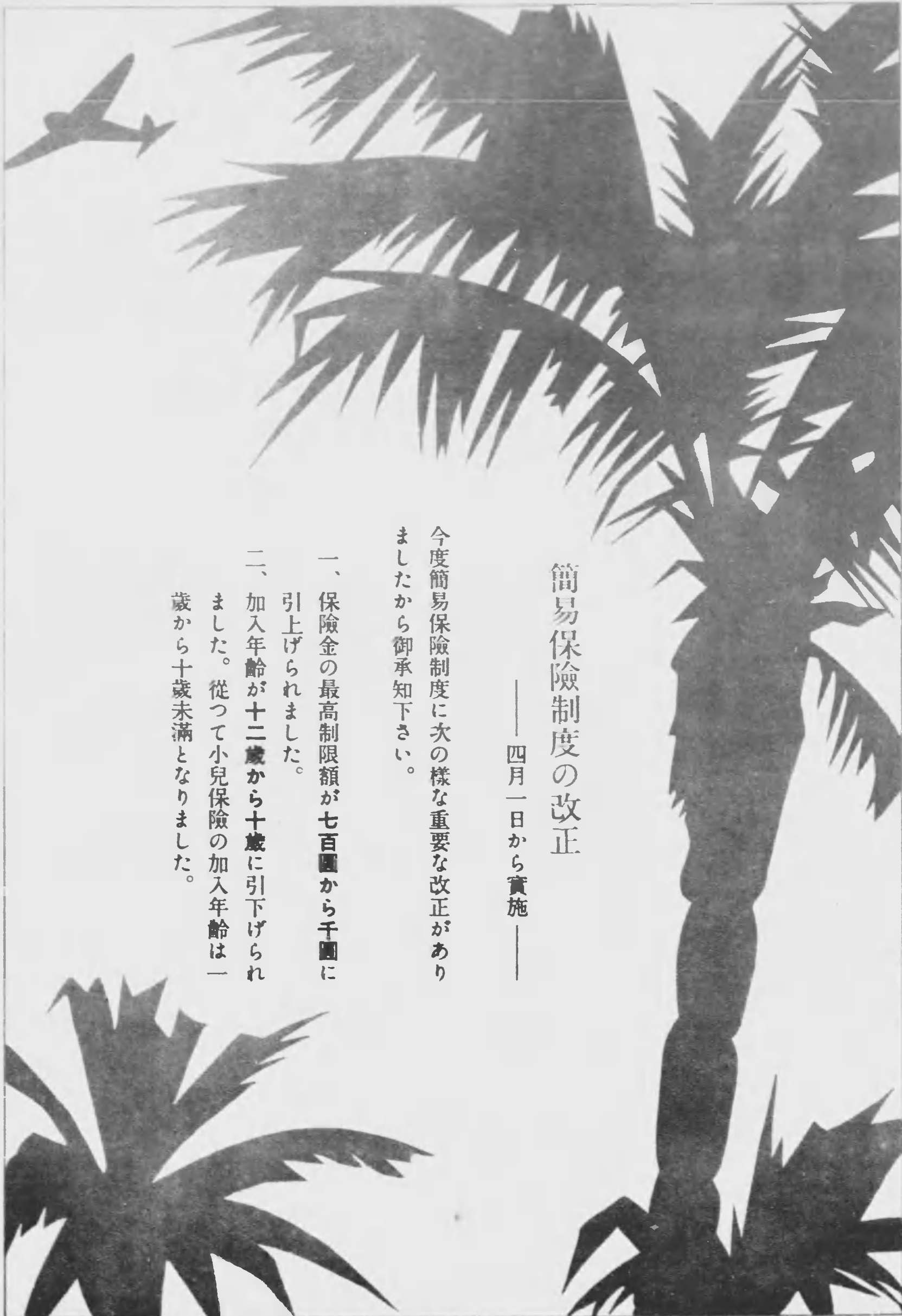

### 簡易保険制度の改正

—— 四月一日から実施 ——

今度簡易保険制度に次の様な重要な改正がありましたから御承知下さい。

- 一、保険金の最高制限額が七百圓から千圓に引上げられました。
- 二、加入年齢が十二歳から十歳に引下げられました。従つて小兒保険の加入年齢は一歳から十歳未満となりました。