

勅令第三百九十二號

朕陸軍服制改正ノ件ヲ裁可シ茲ニ之  
ヲ公布セシム

裕仁

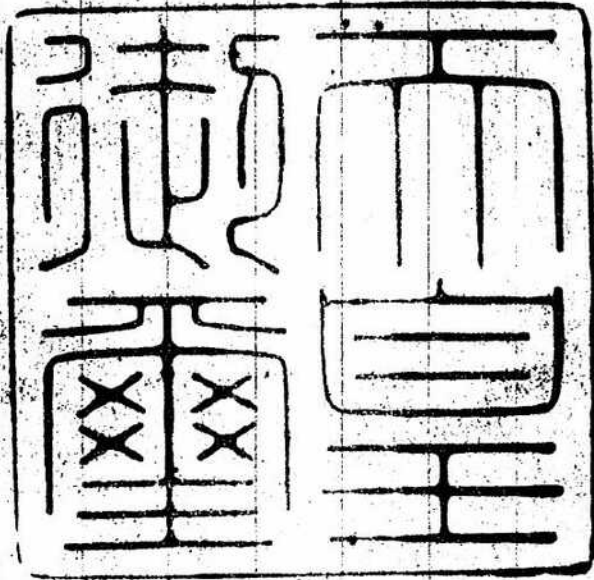

昭和十三年五月三十一日

内閣總理大臣公爵 近衛文麿  
陸軍大臣 杉山元

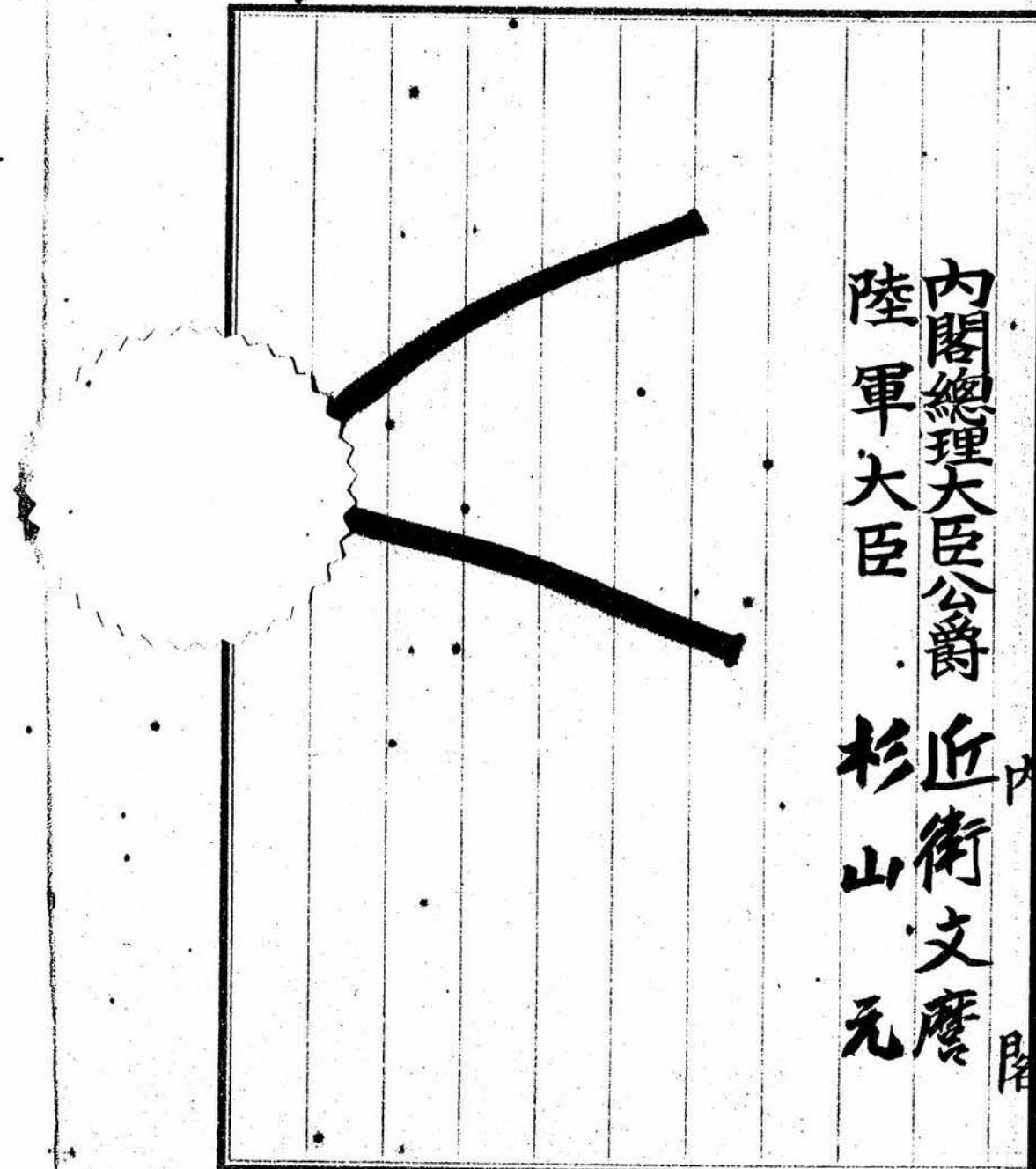

勅令第三百九十二號

陸軍服制

第一條 陸軍服制別表ノ通定ム

別表ニ於テ定色ト稱スルハ左ノ區分ニ依ルモノヲ謂フ

- |      |      |
|------|------|
| 憲兵科  | 黑色   |
| 歩兵科  | 緋色   |
| 騎兵科  | 萌黄色  |
| 砲兵科  | 黄色   |
| 工兵科  | 鳶色   |
| 航空兵科 | 淡紺青色 |
| 輜重兵科 | 藍色   |

内  
閣

陸軍大臣ノ官制ニ關スル事

經理部 銀茶色

衛生部 深綠色

獸醫部 紫色

軍樂部 紺青色

第二條 陸軍大臣ハ必要アルトキハ其ノ定ムル所ニ依リ外國駐屯部隊及動員部隊（之ニ準ズル臨時編成部隊ヲ含ム）ニ屬スル將校以下ノ胸章ヲ除カシムルコトヲ得

第三條 陸軍大臣ハ戰時事變ノ際其ノ他特別ノ必要アルトキハ其ノ定ムル所ニ依リ下士官以下ニ付テハ他ノ兵科部ノ服制ニ依ラシムルコトヲ得

第四條 陸軍大臣ハ特別ノ必要アルトキハ本令ニ定ムル服制中地

質及星章、釦其ノ他屬品材料ニ付臨時特例ヲ定ムルコトヲ得

第五條 陸軍大臣ハ本令ニ定ムルモノノ外特別ノ必要ニ基キ用フベキ服制ヲ定ムルコトヲ得

附 則

本令ハ公布ノ日ヨリ之ヲ施行ス

従前ノ規定ニ依ル制服ハ當分ノ内仍之ヲ用フルコトヲ得

當分ノ内下士官以下竝ニ帝國以外ノ地ニ在ル部隊ニ屬スル將校及准士官ニ付テハ陸軍大臣ノ定ムル所ニ依リ従前ノ規定ニ依ル制式ニ本令ニ定ムル制式ヲ混用スルコトヲ得

(別表)

陸軍服制表

將校、准士官服制

| 正      |        |        |        |        |  | 名<br>稱      |
|--------|--------|--------|--------|--------|--|-------------|
| 眼<br>庇 | 日<br>章 | 頂<br>章 | 横<br>章 | 縦<br>章 | 地<br>質   |             |
| 黒革     | 金色金屬   |        | 蛇腹組金線  |        | 濃紺絨、但シ近衛ノ稱呼ヲ<br>冠スル近衛師團ノ軍隊ニ<br>屬スル佐官以下及軍樂部<br>ハ緋絨、憲兵科ハ上部西<br>絨下部黒天鷲絨トス | 將<br>校      |
| 同上     | 同上     |        | 同上     |        | 同上   | 准<br>士<br>官 |

| 正   |  |        |                  | 帽                   |  |
|---|--|--------|------------------|---------------------|--|
| 袖<br>章  | 襟<br>章   | 地<br>質 | 製<br>式           | 頭<br>紐              |  |
| 突起甲形金線繡、但シ佐<br>中央龜甲形金線繡、各部將官ハ<br>緋絨、但シ憲兵科ハ茜<br>濃紺絨、佐官及尉官ハ<br>定色絨、但シ憲兵科ハ茜<br>上縁、側縁及下縁金線<br>繡 | 中央將官、各部將官ハ<br>緋絨、但シ憲兵科ハ茜<br>濃紺絨、佐官及尉官ハ<br>定色絨、但シ憲兵科ハ茜<br>上縁、側縁及下縁金線<br>繡 | 濃紺絨    | 軟製トス<br>寸法形状圖ノ如シ | 黒塗薄革兩縁折込トス<br>釦金色金屬 |  |
| 繡地同ジ<br>平織金線  | 尉官ニ同ジ  | 同上     | 同上               | 同上                  |  |

陸軍服制表

陸軍



| 袴                     |                                  | 正                                |                    | (軍准) 衣 |                 |                                       |                         |
|-----------------------|----------------------------------|----------------------------------|--------------------|--------|-----------------|---------------------------------------|-------------------------|
| 製式                    | 側章                               | 地質                               | 製式                 | 釦      | 肩章              |                                       |                         |
| 物入左右各一箇ヲ附ス<br>寸法形状ノ如シ | 將官、緋絨、佐官及尉官<br>各部將官、佐官及尉官<br>定色絨 | 濃紺絨但シ憲兵科及騎兵<br>科ハ茜絨、軍樂部ハ緋絨<br>トス | 肩章著脱式トス<br>寸法形状ノ如シ | 金色金屬   | 星章<br>釦<br>金色金屬 | 線章<br>平織<br>周緣<br>線<br>金線<br>繡、<br>圈内 | 線章<br>白綿織紐<br>釦<br>金色金屬 |
| 同上                    | 尉官ニ同シ                            | 同上                               | 同上                 | 同上     | 釦<br>同<br>上     | 地質<br>同上<br>線章<br>同上<br>同上            |                         |

| 正夏        |      | 衣   |                                 |                        |  |      |                                       |
|-----------|------|-----|---------------------------------|------------------------|--|------|---------------------------------------|
| 袖章        | 襟章   | 地質  | 製式                              | 釦                      | 肩章   |      |                                       |
| 地質<br>白麻布 | 金色金屬 | 白麻布 | 寸法形状ノ如シ<br>物入後裂ノ裏面ニ左右<br>各一箇ヲ附ス | 黒毛ノ胸章ヲ縫著ス<br>黒毛ノ胸章ヲ縫著ス | 線邊ニ襟地ト同色絨ノ玉<br>縁ヲ附ス但シ臙兵科ハ全<br>縁邊及背部縫際ニ蛇腹組<br>縁毛ノ胸章ヲ縫著ス | 金色金屬 | 品質<br>丸打金線<br>星章<br>銀色金屬<br>釦<br>金色金屬 |
| 同上        | 同上   | 同上  |                                 | 同上                     |  | 同上   | 品質<br>同上<br>釦<br>同上                   |

内行ノ三階

| 略 | 軍帽       |  |       |    |      | 名<br>稱                 | (ク除ヲ科兵騎)   |         |
|---|----------|--|-------|----|------|------------------------|--|---------|
|   | 地質       | 製式   | 頃紐    | 眼庇 | 星章   |                        | 地質   | 製式      |
|   | 茶褐絨又ハ茶褐布 | 軟製トス<br>兩側ニ金色金屬鳩目打通<br>氣孔各二箇ヲ附ス<br>寸法形狀 圖ノ如シ | 正帽ニ同ジ |    | 金色金屬 | 茶褐絨又ハ茶褐布<br>鉢巻及天井喰出ハ緋絨 | 總帶ノ兩端ニ各一<br>箇ヲ附ス<br>留金具 金色トシ帶<br>ト同質ノ覆ヲ附ス<br>寸法形狀 圖ノ如シ | 星章、銀色金屬 |
|   | 同上       | 同上   | 同上    | 同上 | 同上   | 同上                     | 同上   |         |
|   | 同上       | 同上   | 同上    | 同上 | 同上   | 同上                     | 同上   |         |

| 帶飾    | 名<br>稱       | 立       | 前                      | 名<br>稱  | 將部樂軍<br>(官士准校)袴正夏<br>ル限ニ |     |
|-------|--------------|---------|------------------------|---------|--------------------------|-----|
|       |              |         |                        |         | 製式                       | 地質  |
| 帶金線   | 二十一條ノ螺狀金線ノ筋織 | 將官、各部將官 | 下部ニ金色挿金ヲ附<br>寸法形狀 圖ノ如シ | 將官、各部將官 | 物入 左右各一箇ヲ附ス<br>寸法形狀 圖ノ如シ | 白麻布 |
| 帶金線   | 二十一條ノ螺狀金線ノ筋織 | 佐官      | 同上                     | 佐官、尉官   | 同上                       | 同上  |
| 帶緋絹絲組 | 七十條ノ緋絹絲組     | 尉官      | 同上                     | 准士官     | 同上                       | 同上  |

内行ノ三階

| 衣 |             |    |    | 夏         |  |            |             | 衣           |    |    |           |
|---|-------------|----|----|-----------|--|------------|-------------|-------------|----|----|-----------|
| 釦 | 胸章<br>ク將官ヲ除 | 肩章 | 襟章 | 地質        | 製式                                     | 釦          | 胸章<br>ク將官ヲ除 | 地質          | 襟章 | 肩章 | 胸章        |
|   | 冬衣ニ同ジ       |    |    | 茶褐薄絨又ハ茶褐布 | 寸物入<br>法形<br>狀<br>左右<br>各二<br>箇ヲ<br>附ス | 襟立折襟トシ襟章ヲ附 | 地質<br>定色絨トス | 金色金屬又ハ其ノ類似品 |    |    | 釦<br>金色金屬 |
|   | 同上          |    |    | 同上        | 同上                                     |            | 同上          | 同上          |    |    | 同上        |

| 冬          |                       |                  |                           | 帽                                   |          |         |  |
|------------|-----------------------|------------------|---------------------------|-------------------------------------|----------|---------|--|
| 肩章         | 襟章                    | 地質               | 製式                        | 頤紐                                  | 眼底       | 星章      |  |
| 星章<br>銀色金屬 | 品質<br>黃絹線<br>丸打金線又ハ丸打 | 線章<br>中央平織金線又ハ黃絹 | 地質<br>絨<br>線章<br>兩線金線繡又ハ平 | 軟製トス<br>兩側ニ通氣孔各三箇ヲ附<br>寸法形狀<br>圖ノ如シ | 茶褐絨又ハ茶褐布 | 茶褐絨又ハ黃布 |  |
| 品質<br>同上   | 線章<br>同上              | 地質<br>同上         | 同上                        | 同上                                  | 同上       | 同上      |  |



| 外               |                                   | (近衛騎兵聯隊附騎兵科)<br>將校准士官ニ限ル |       |       |           |          |  |                |             |
|-----------------|-----------------------------------|--------------------------|-------|-------|-----------|----------|--|----------------|-------------|
| 袖章              | 襟                                 | 角ノ類                      | 冬衣ニ同ジ | 濃茶褐織紐 | 襪         | 地質       | 製式   | 鈕              |             |
| ス<br>立折襟トシ襟章ヲ附ス | 冬衣ニ同ジ但シ頭巾留、<br>覆而留及後裂留鈕ハ茶褐<br>角ノ類 | 同上                       | 同上    | 同上    | 裏茶褐又ハ薄鼠裏地 | 表茶褐又ハ茶褐布 | 寸法形状以下ヲ裂ク如シ<br>後裂部背面中心線ニ於テ<br>物入左右各一箇ヲ附ス<br>頭巾鈕留トス | 袖章・全周ニ附ス<br>ノ類 | 覆面留及後裂留鈕ハ黒角 |
|                 | 同上                                | 同上                       | 同上    | 同上    | 同上        | 同上       | 同上   | 同上             |             |

| 紺外          |       | 夏短袴    |        | 夏長袴    |           | 冬短袴       |             | 冬長袴    |           | 製式       |
|-------------|-------|--------|--------|--------|-----------|-----------|-------------|--------|-----------|----------|
| 袖章          | 地質    | 製式     | 地質     | 製式     | 地質        | 製式        | 地質          | 製式     | 地質        | 製式       |
| 正衣ニ同ジ但シ頭巾留、 | 蛇腹組金線 | 冬短袴ニ同ジ | 夏長袴ニ同ジ | 冬長袴ニ同ジ | 茶褐薄絨又ハ茶褐布 | 寸法形状 圖ノ如シ | 物入 左右各一箇ヲ附ス | 冬長袴ニ同ジ | 寸法形状 圖ノ如シ | 茶褐絨又ハ茶褐布 |
| 緋絨          | 同上    | 同上     | 同上     | 同上     | 同上        | 同上        | 同上          | 同上     | 同上        | 同上       |



| 名<br>稱                 | 懸                        |                            |                | 名<br>稱        | 飾                        |                                      |              | 名<br>稱    |
|------------------------|--------------------------|----------------------------|----------------|---------------|--------------------------|--------------------------------------|--------------|-----------|
|                        | 製<br>式                   | 緒<br>縮                     | 總<br>品<br>質    |               | 製<br>式                   | 金<br>具                               | 品<br>質       |           |
| 將<br>校、<br>准<br>士<br>官 | 總 兩端ニ各一箇ヲ附ス<br>寸法形狀 圖ノ如シ | 黃毛絲組<br>六十條ノ黃毛絲組<br>帶 黃毛絲組 | 黃毛絲線三條白絹線二條ノ筋織 | 副<br>官        | 兩端ニ金具各一箇ヲ附ス<br>寸法形狀 圖ノ如シ | 金色金屬<br>丸打金線又ハ丸打黃(茶褐)毛<br>絲若ハ黃(茶褐)絹線 | 將官、各部將官、參謀將校 | 寸法形狀 圖ノ如シ |
|                        | 同上                       | 緋毛絲組<br>六十條ノ緋毛絲組<br>帶 緋毛絲組 | 緋毛絲線三條白絹線二條ノ筋織 | 週番及衛戍巡察將校、准士官 | 同上                       | 銀色金屬<br>丸打銀線又ハ丸打白毛絲若ハ<br>白絹線         | 皇族附武官、王公族附武官 |           |

| 製<br>式              | 釦              | 副<br>章 | 襟<br>章 | 地<br>質                     | 套   |                       |
|---------------------|----------------|--------|--------|----------------------------|---|-----------------------|
|                     |                |        |        |                            | 製<br>式  | 式                     |
| 後 裂<br>部 以下<br>ヲ 裂ク | 立折襟トシ襟章ヲ附<br>ス | 茶褐角ノ類  | 濃茶褐織紐  | 裏 茶褐又ハ薄鼠裏地ト<br>シ 必要ニ應ジ之ヲ附ス | 頭巾 釦留トス<br>物入 左右各一箇ヲ附ス<br>後裂 背面中心線ニ於テ<br>腰部 以下ヲ裂ク<br>寸法 形狀 圖ノ如シ | 裏、襟及袖口ニ毛皮ヲ附<br>スルコトヲ得 |
| 同上但シ撥面ニ副章ヲ附セズ       | 同上             | 同上     | 同上     | 同上                         | 同上  | 同上                    |

| 帶               | 刀  | 名              | 備考                       | 製式                                    |                                    |
|-----------------|--|----------------|--------------------------|---------------------------------------|------------------------------------|
|                 |  |                |                          |                                       | 稱                                  |
| 金具              | 品質   | 將校、准士官（騎兵科ヲ除ク） | 戰時事變ニ際シテハ本制式類似ノ刀ヲ用フルコトヲ得 | 佩銀ハ鯉口ヨリ約六十耗ニ、貴金ハ鎗ヨリ約百六十耗上方ニ設ク寸法形状圖ノ如シ | 鎗<br>貴金<br>黄銅、銅鍍金、櫻葉及櫻花ヲ浮彫刻シ金色小縁トス |
| 金色金屬            | 裏表 黒革、<br>官將官、各部將官及佐<br>官ハ紅革又ハ緋絨、尉<br>官及准士官ハ藍革又ハ<br>藍絨 |                |                          |                                       | 帶金、黄銅、銅鍍金、金色小縁トシ上部ニ櫻葉及櫻蕾ヲ浮彫刻シ金腰ヲ施ス |
| 同上但シ鉤鈕及茄子環ハ銀色金屬 | 黒革 鉤鎖「ニッケル」鍍金  | 騎兵科將校、准士官      |                          |                                       |                                    |

| 鞘                         | 鍔                         | 柄   | 刀身   |  |
|---------------------------|---------------------------|---|------|--|
|                           |                           |   |      | 品質   |
| 品質 彫刻ス                    | 品質 彫刻ス                    | 品質 彫刻ス  | 品質 鋼 | 品質 鋼   |
| 品質 黄銅、金鍍金表裏共四隅ニ櫻花各四箇ヲ浮彫刻ス | 品質 黄銅、金鍍金表裏共四隅ニ櫻花各四箇ヲ浮彫刻ス | 品質 鋼（下鞘朴材）、燐酸塩皮膜法錆止ヲ施シ帶青茶褐色<br>鯉口 黄銅、銅鍍金櫻葉及櫻花ヲ浮彫刻シ金色小縁トス<br>座金、黄銅、銅鍍金櫻花ヲ浮彫刻シ金腰ヲ施ス | 品質 鋼 | 品質 鋼<br>朴材白鮫皮著<br>柄頭 黄銅、銅鍍金櫻葉及櫻花ヲ浮彫刻シ金色小縁トス<br>鳩目 二重裏菊座附金色金屬<br>目貫 三雙櫻花金色金屬<br>縁金 黄銅、銅鍍金櫻葉及櫻花ヲ浮彫刻シ金色小縁トス |
| 品質 黄銅、金鍍金表裏共四隅ニ櫻花各四箇ヲ浮彫刻ス | 品質 黄銅、金鍍金表裏共四隅ニ櫻花各四箇ヲ浮彫刻ス | 品質 鋼（下鞘朴材）、燐酸塩皮膜法錆止ヲ施シ帶青茶褐色<br>鯉口 黄銅、銅鍍金櫻葉及櫻花ヲ浮彫刻シ金色小縁トス<br>座金、黄銅、銅鍍金櫻花ヲ浮彫刻シ金腰ヲ施ス | 品質 鋼 | 品質 鋼<br>朴材白鮫皮著<br>柄頭 黄銅、銅鍍金櫻葉及櫻花ヲ浮彫刻シ金色小縁トス<br>鳩目 二重裏菊座附金色金屬<br>目貫 三雙櫻花金色金屬<br>縁金 黄銅、銅鍍金櫻葉及櫻花ヲ浮彫刻シ金色小縁トス |

近衛騎兵聯隊附騎(正衣) 下士官兵ニ限

衛騎兵聯隊附騎兵科及(樂部下士官兵ニ限)

| 頂章 | 日章   | 眼庇 | 頭紐           | 製式                | 地質  | 襟章                 | 袖章                                   | 肩章                 | 釦    |
|----|------|----|--------------|-------------------|-----|--------------------|--------------------------------------|--------------------|------|
|    | 金色金屬 | 黒革 | 黒革<br>釦 金色金屬 | 軟製トス<br>寸法形状 圖ノ如シ | 濃紺絨 | 蛇腹組金線<br>櫻花徽章 金色金屬 | 線章<br>下士官 緋絨及蛇腹組金線但シ蛇腹組金線<br>ハ最下部ニ附ス | 品質 丸打緋毛絲<br>釦 金色金屬 | 金色金屬 |

近衛騎兵聯隊附騎(正帽)

名

緒 刀

名

| 製式     | 寸法形状 圖ノ如シ | 名 稱  | 緒  |                            | 刀       |             | 名 稱     | 製式        |
|--------|-----------|------|----|----------------------------|---------|-------------|---------|-----------|
|        |           |      | 總  | 品 質                        | 製式      | 品 質         |         |           |
| 蛇腹組黄毛絲 |           | 下士官兵 | 緋絨 | 全線ヲ折返シ兩端ヲ結ビテ總ヲ附ス 寸法形状 圖ノ如シ | 帶 金茶絹絲組 | 八十四條ノ金茶絹絲   | 將官、各部將官 | 寸法形状 圖ノ如シ |
|        |           | 士 官  |    | 同上                         | 帶 茶絹絲組  | 八十四條ノ茶及赤絹絲  | 佐 官     | 同上        |
|        |           | 兵    |    | 同上                         | 帶 同 上   | 八十四條ノ茶及紺青絹絲 | 尉官、准士官  |           |



| 正袴 | 近衛騎兵隊<br>(附騎兵科下士)        |     | (軍樂部 下部 士官) 夏正衣 |                       |      |           |                        |                        |      |           |
|----|--------------------------|-----|-----------------|-----------------------|------|-----------|------------------------|------------------------|------|-----------|
|    | 地質                       | 側章  | 地質              | 製式                    | 釦    | 肩章        | 袖章                     | 襟章                     | 地質   |           |
| 緋絨 | 物入 左右各一箇ヲ附ス<br>寸法形状 圖ノ如シ | 萌黃絨 | 茜絨              | 肩章 著脱式トス<br>寸法形状 圖ノ如シ | 金色金屬 | 軍樂部 正衣ニ同ジ | 釦 線章 白色絹織紐<br>線章 白色絹織紐 | 地質 白麻布<br>白色麻布<br>白色麻布 | 金色金屬 | 寸法形状 圖ノ如シ |

| 科兵   | (軍樂部 下部 士官) 夏正衣 |      |                              |  |      | 製式                                      |
|--|-----------------|------|------------------------------|--|------|---|
|  | 地質              | 襟章   | 袖章                           | 肩章   | 釦    |   |
| 全縁邊及背部縫際ニ蛇腹組緋毛絲ヲ附シ胸部ニ角打緋毛絲ノ胸章ヲ縫著ス<br>肩章 著脱式トス<br>寸法形状 圖ノ如シ | 濃紺絨但シ襟ハ緋絨       | 金色金屬 | 地質 緋絨<br>緋絨<br>黒絹天<br>蛇腹組黃毛絲 | 釦 線章 白色絹織紐<br>線章 白色絹織紐<br>線章 白色絹織紐<br>星章 白色絹織紐<br>星章 白色絹織紐 | 金色金屬 | 襟附際ヲ除ク襟ノ周圍及上前前端ニ定色絨ヲ以テ玉縁ヲ附ス<br>肩章 著脱式トス |



| 略        |        |          | 軍帽                                       |              |    |      | 正劍帶<br>(士下部樂軍)<br>ル限=兵官 |           |                  |    |
|----------|--------|----------|--|--------------|----|------|-------------------------|-----------|------------------|----|
| 眼        | 星      | 地        | 製式                                       | 頤紐           | 眼  | 星    | 地                       | 製式        | 金具               | 品質 |
| 茶褐絨又ハ茶褐布 | 黄絨又ハ黄布 | 茶褐絨又ハ茶褐布 | 軟製トス<br>兩側ニ金色金屬鳩目打通氣孔各二箇ヲ附ス<br>寸法形狀 圖ノ如シ | 黒革<br>釦 金色金屬 | 黒革 | 金色金屬 | 茶褐絨又ハ茶褐布<br>鉢巻及天井喰出ハ緋絨  | 寸法形狀 圖ノ如シ | 前金具ハ金色金屬其ノ他ハ黒色金屬 | 黒革 |

| 近衛騎兵聯隊<br>(部樂軍及科兵騎)<br>ル限=兵官士下 |                         | 夏正袴<br>(士下部樂軍)<br>ル限=兵官  |     | 側章<br>(士下部樂軍)<br>ル限=兵官   |     |
|--------------------------------|-------------------------|--------------------------|-----|--------------------------|-----|
| 立前                             | 品                       | 製式                       | 地質  | 製式                       | 側章  |
| 白色鳥毛<br>袴毛 緋色鳥毛<br>帶 緋毛絲組      | 下部ニ金色神金ヲ附ス<br>寸法形狀 圖ノ如シ | 物入 左右各一箇ヲ附ス<br>寸法形狀 圖ノ如シ | 白麻布 | 物入 左右各一箇ヲ附ス<br>寸法形狀 圖ノ如シ | 紺青絨 |

| 袷外紺 |     | 袴夏    |     | 袴冬                       |          | 衣                       |   |       |   |   |     |                       |
|-----|-----|-------|-----|--------------------------|----------|-------------------------|---|-------|---|---|-----|-----------------------|
| 袖   | 地   | 製     | 地   | 製                        | 地        | 製                       | 釦 | 胸     | 肩 | 襟 | 地   |                       |
| 章   | 質   | 式     | 質   | 式                        | 質        | 式                       |   | 章     | 章 | 章 | 質   |                       |
| 緋絨  | 濃紺絨 | 冬袴ニ同ジ | 茶褐布 | 物入 左右各一箇ヲ附ス<br>寸法形状 圖ノ如シ | 茶褐絨又ハ茶褐布 | 冬衣ニ同ジ但シ兩脇下ハ襠ニ代フルニ通氣孔ヲ設ク |   | 冬衣ニ同ジ |   |   | 茶褐布 | 兩脇下ニ襠ヲ附ス<br>寸法形状 圖ノ如シ |

| 衣               |   |             |           |                                      |                           | 冬                                 |                             | 帽 |  |
|-----------------|---|-------------|-----------|--------------------------------------|---------------------------|-----------------------------------|-----------------------------|---|--|
| 製               | 釦 | 胸           | 肩         | 襟                                    | 地                         | 製                                 | 頭                           |   |  |
| 式               |   | 章           | 章         | 章                                    | 質                         | 式                                 | 紐                           |   |  |
| 物入 左右各二箇ヲ附ス     |   | 金色金屬又ハ其ノ類似品 | 星章、釦 金色金屬 | 線章 平織黃絹線又ハ金線但シ兵ハ之ヲ附セズ<br>地質 茶褐絨又ハ茶褐布 | 線章 緋絨<br>星章 下士官ハ銀色金屬、兵ハ黃絨 | 茶褐絨又ハ茶褐布                          | 茶褐革又ハ其ノ類似品<br>釦 金色金屬又ハ其ノ類似品 |   |  |
| 襟 開襟式立折襟トシ襟章ヲ附ス |   |             |           |                                      |                           | 軟製トス<br>兩側ニ通氣孔各三箇ヲ附ス<br>寸法形状 圖ノ如シ |                             |   |  |
| 肩章 著脱式トス        |   |             |           |                                      |                           |                                   |                             |   |  |
| 胸章 右胸部ニ附ス       |   |             |           |                                      |                           |                                   |                             |   |  |

| 考 備   | (憲兵科下士官)トシマ<br>ル限ニ兵                   |       |       |          | 雨 外 套 |   |     |     |       |
|---|---------------------------------------|-------|-------|----------|-------|---|-----|-----|-------|
|   | 製 式                                   | 釦     | 襟 章   | 地 質      | 製 式   | 釦 | 袖 章 | 襟 章 | 地 質   |
| 一 週番及衛戍巡察ノ勤務ニ服スル下士官中特ニ規定アル者ノ懸章ハ將校、准士官ノ懸章ニ同ジ       | 襟 立折襟トシ襟章ヲ附ス<br>頭巾 外套ニ同ジ<br>寸法形状 圖ノ如シ | 茶褐角ノ類 | 冬衣ニ同ジ | 茶褐絨又ハ茶褐布 | 外套ニ同ジ |   |     |     | 茶褐防水布 |
| 二 未ダ召集セザル補充兵ノ服制ハ當該兵科部ノ兵ニ同ジ但シ肩章及襟章ノ星章ヲ附セズ尙第二補充兵ハ胸章 |                                       |       |       |          |       |   |     |     |       |

| 考 備   | (近衛騎兵聯隊附兵)トシマ<br>ル限ニ兵官士下科             |       |       |          | 雨 外 套 |   |     |     |       |
|---|---------------------------------------|-------|-------|----------|-------|---|-----|-----|-------|
|   | 製 式                                   | 釦     | 襟 章   | 地 質      | 製 式   | 釦 | 袖 章 | 襟 章 | 地 質   |
| 一 週番及衛戍巡察ノ勤務ニ服スル下士官中特ニ規定アル者ノ懸章ハ將校、准士官ノ懸章ニ同ジ       | 襟 立折襟トシ襟章ヲ附ス<br>頭巾 外套ニ同ジ<br>寸法形状 圖ノ如シ | 茶褐角ノ類 | 冬衣ニ同ジ | 茶褐絨又ハ茶褐布 | 外套ニ同ジ |   |     |     | 茶褐防水布 |
| 二 未ダ召集セザル補充兵ノ服制ハ當該兵科部ノ兵ニ同ジ但シ肩章及襟章ノ星章ヲ附セズ尙第二補充兵ハ胸章 |                                       |       |       |          |       |   |     |     |       |



| 夏     |      | 衣  |     |            |                |            | 鈕          | 胸章                            |                            |                                  |
|-------|------|----|-----|------------|----------------|------------|------------|-------------------------------|----------------------------|----------------------------------|
| 肩章    | 特別徽章 | 襟章 | 地質  | 製式         |                |            |            |                               |                            |                                  |
| 冬衣ニ同ジ |      |    | 茶褐布 | 寸法ヨリ<br>如シ | 物入<br>箇ヲ<br>附ス | 胸章<br>右胸部ニ | 肩章<br>著脱式ト | 襟<br>開襟式立折<br>トシ襟章及<br>特別徽章ヲ附 | ノ金<br>色金<br>類似<br>品又ハ<br>其 | 官當<br>兵該<br>ニ兵<br>同科<br>ジ部<br>下士 |
| 同上    |      |    | 同上  |            | 同上             | 同上         |            |                               | 同上                         | 同上                               |
| 冬衣ニ同ジ |      |    | 同上  |            | 同上             | 同上         |            |                               | 同上                         | 同上                               |

| 冬                     |      |                   |              | 略 | 軍 | 名              |
|-----------------------|------|-------------------|--------------|---|---|----------------|
| 肩章                    | 特別徽章 | 襟章                | 地質           | 帽 | 帽 | 稱              |
| 星章、<br>金縷、<br>鈕<br>金色 | 金色金縷 | 曹長ニ同ジ             | 布<br>茶褐絨又ハ茶褐 |   |   | 見習士官           |
| 同上                    | 同上   | 各階級ニ應ジ下<br>士官兵ニ同ジ | 同上           |   |   | 士官候補生<br>軍醫候補生 |
| 各階級ニ應ジ下<br>士官兵ニ同ジ     | 同上   | 同上                | 同上           |   |   | 幹部候補生<br>操縦候補生 |

將校、下士官候補者服制

：ヲ附セズ





| 軍名                 | 稱   | 雨外    |   |       |             | 外                 |       |    |       |
|--------------------|-----|-------|---|-------|-------------|-------------------|-------|----|-------|
|                    |     | 製式    | 釦 | 襟章    | 地質          | 製式                | 釦     | 襟章 | 地質    |
| 陸軍幼年學校生徒           | 制服制 | 外套ニ同ジ |   | 冬衣ニ同ジ | 茶褐防水布       | 襟立折襟トシ襟章ヲ附ス       | 冬衣ニ同ジ |    | 冬衣ニ同ジ |
| 將校ニ同ジ但シ頭紐釦ハ下士官兵ニ同ジ | 生徒  |       |   |       | 左脇下ニ劍留一箇ヲ附ス | 後裂背面中心線ニ於テ腰部以下ヲ裂ク |       |    |       |

| 衣        | 夏袴    |     | 冬袴         |          | 夏衣 |   |    |      | 製式 |                     |
|----------|-------|-----|------------|----------|----|---|----|------|----|---------------------|
|          | 製式    | 地質  | 製式         | 地質       | 製式 | 釦 | 肩章 | 特別徽章 |    | 襟章                  |
| 茶褐絨又ハ茶褐布 | 冬袴ニ同ジ | 茶褐布 | 物入左右各一箇ヲ附ス | 茶褐絨又ハ茶褐布 |    |   |    |      |    | 襟開襟式立折襟トシ襟章及特別徽章ヲ附ス |
|          |       |     | 寸法形狀圖ノ如シ   |          |    |   |    |      |    | 肩章著脱式トス             |
|          |       |     |            |          |    |   |    |      |    | 物入左右各二箇ヲ附ス          |
|          |       |     |            |          |    |   |    |      |    | 寸法形狀圖ノ如シ            |

月  
日

| 製式  | 冬               |       | 夏     |          | 冬        |           |
|---|-----------------|-------|-------|----------|----------|-----------|
|   | 製式              | 地質    | 製式    | 地質       | 製式       | 地質        |
| 襟立折襟トス<br>肩章 冬衣ニ同ジ<br>袖ヲ附ス<br>頭巾 留トス<br>物入 左右各一箇ヲ附ス<br>後裂 背面中心線ニ於テ腰部以下ヲ裂ク<br>左脇下ニ劍留一箇ヲ附ス<br>寸法形状 圖ノ如シ | 冬衣ニ同ジ<br>ハ茶褐角ノ類 | 冬衣ニ同ジ | 冬袴ニ同ジ | 茶褐絨又ハ茶褐布 | 茶褐絨又ハ茶褐布 | 寸法形状 圖ノ如シ |

| 製式  | 冬                   |       | 夏     |     | 冬        |          | 略       |
|---|---------------------|-------|-------|-----|----------|----------|---------|
|   | 製式                  | 地質    | 製式    | 地質  | 製式       | 地質       |         |
| 襟開襟式立折襟トシ特別徽章ヲ附ス<br>肩章 外側端ヲ肩ノ縫目ニ縫込ム<br>袖章 鎧ニ喰出ニ附ス<br>物入 左右各二箇ヲ附ス<br>寸法形状 圖ノ如シ | 冬衣ニ同ジ<br>茶褐布、玉縁ヲ附セズ | 冬衣ニ同ジ | 冬衣ニ同ジ | 茶褐布 | 茶褐絨又ハ茶褐布 | 茶褐絨又ハ茶褐布 | 下士官兵ニ同ジ |

9

目



| 夏   |                          | 冬        |    | 衣 |    | 夏             |    | 衣   |  |
|-----|--------------------------|----------|----|---|----|---------------|----|-----|--|
| 地質  | 製式                       | 地質       | 製式 | 釦 | 肩章 | 特別徽章          | 襟章 | 地質  | 製式   |
| 茶褐布 | 物入 左右各一箇ヲ附ス<br>寸法形状 圖ノ如シ | 茶褐絨又ハ茶褐布 |    |   |    | 冬衣ニ同ジ但シ袖章ヲ附セズ |    | 茶褐布 | 襟 開襟式立折襟トシ襟章及特別徽章ヲ附ス<br>肩章 著脱式トス<br>袖章 外側半周ニ附ス<br>物入 左右各二箇ヲ附ス<br>寸法形状 圖ノ如シ |
|     |                          |          |    |   |    |               |    |     | 釦 金色金屬又ハ其ノ類似品  |

| 冬              |        | 略    |       | 軍        |         | 名 |   | 套外雨            |          |
|----------------|--------|------|-------|----------|---------|---|---|----------------|----------|
| 袖章             | 肩章     | 特別徽章 | 襟章    | 地質       | 帽       | 帽 | 稱   | 製式             | 釦        |
| 蛇腹組緋毛絲又ハ蛇腹組緋絹絲 | 釦 金色金屬 | 金色金屬 | 地質 緋絨 | 茶褐絨又ハ茶褐布 | 下士官兵ニ同ジ |   | 陸軍通信學校生徒、熊谷陸軍飛行學校操縦生徒、陸軍航空技術學校技術生徒、東京陸軍航空學校生徒、陸軍工科學校生徒、陸軍戸山學校軍樂生徒服制 | 外套ニ同ジ但シ袖ノ釦ヲ附セズ | 外套ニ同ジ    |
|                |        |      |       |          |         |   | 生徒  |                | 肩章 夏衣ニ同ジ |
|                |        |      |       |          |         |   |   |                | 地質 茶褐防水布 |





長中 襟着上端ヨリ下ルコト約三六〇柱位ノ體格ニ應ジ  
 袖 通五指物ノ長ヨリ上ルコト約一五柱位ノ體格ニ  
 上下 袖端無縫邊上端ヨリ上ルコト約一五柱位ノ體格ニ  
 知 胸中央後段ノ大コトニ上ルコト約一五柱位ノ體格ニ  
 袖口 或前襟ノ小トス

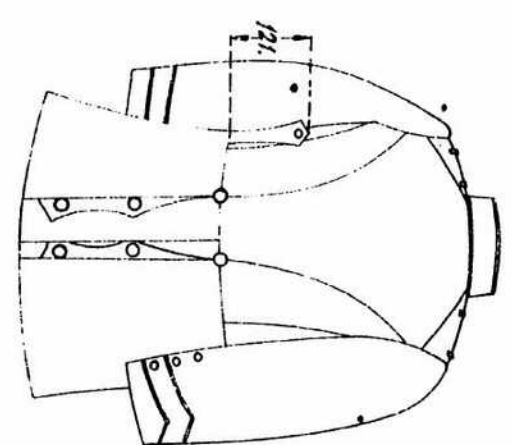

正  
 衣  
 將校准士官

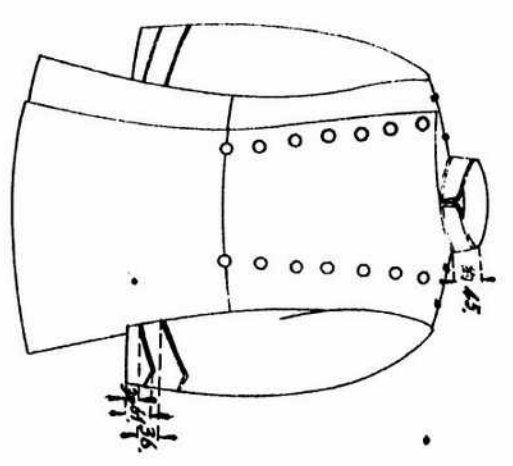

長丁 腰巻上端より下ルコト約二一〇程短シ體格ニ應ジ  
 袖 空伸縮スルコトヲ考メ  
 上下袖縫製ヨリ上ニゴト約一五程短シ體格ニ  
 知 應ニ應テ細ナルコトヲ考メ袖口小トス  
 袴 又腰巻ノ大ナルコトヲ考メ袖口小トス

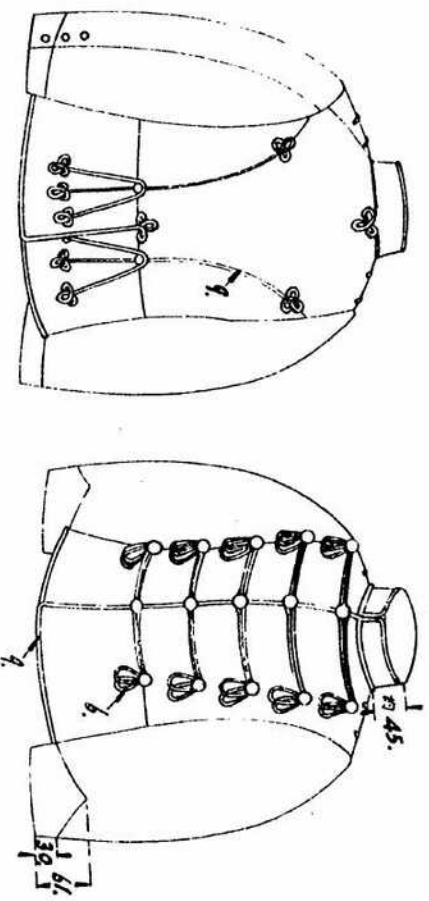

官士准将将科兵騎



章 栴

官符把各、官將

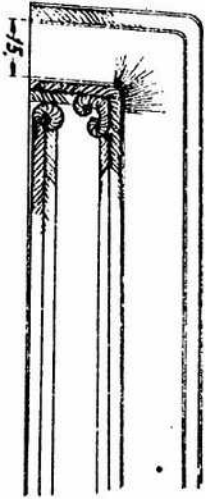
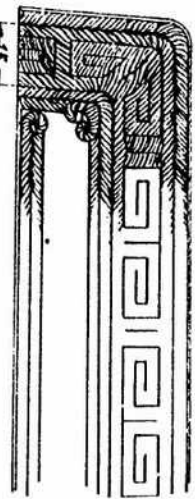

金銀銅、地三化  
 上段、別各、打官、大、打官、二條、位官、打官、及、打官、一、條  
 下段、別各、打官、一、條、打官、及、打官、二、條

草袖

佐 大 将 中 大 将 少 中 佐 大 将 中 大 将 少

金襴、地三和、有縁條、下化、コト、約一八〇括

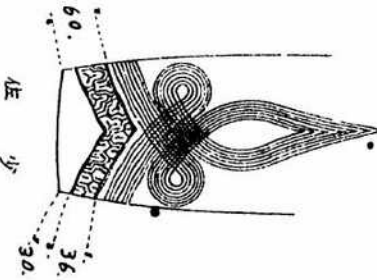
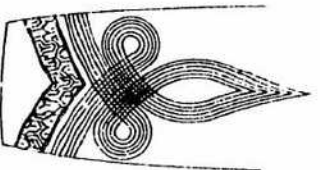
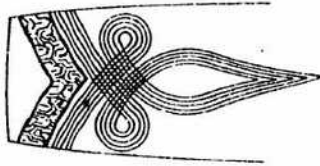
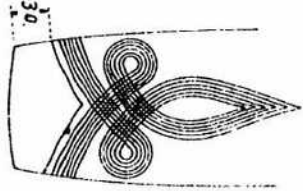
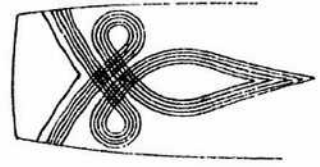

尉 准

尉 少

尉 中

尉 大

佐 大

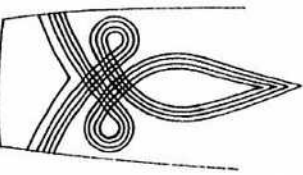
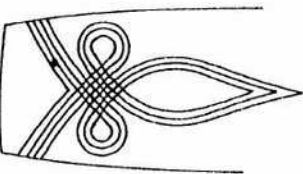
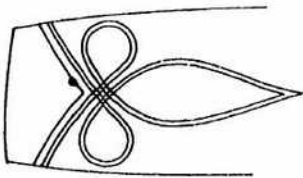
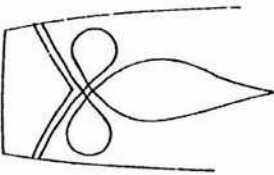
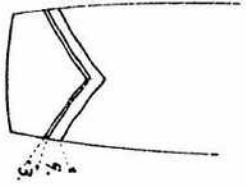

幸 肩  
官階部各官階

肩 右

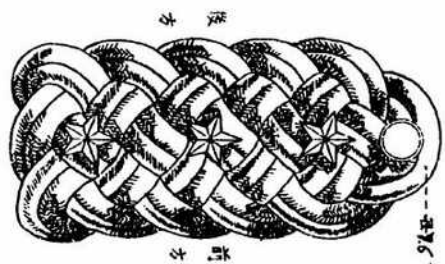

肩 左

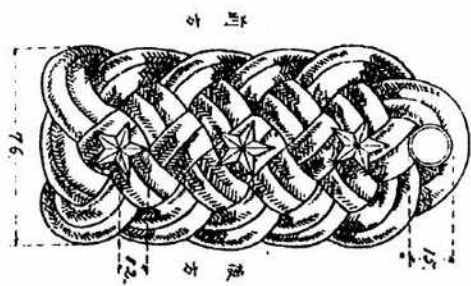



釦



綴字久徳器正

袖口に留る

星章  
大徳久生久大尉  
少将中  
附一ニ  
在少将中  
附一ニ  
大徳久

官士准  
肩 右



官 尉  
肩 左



官 ● 佐  
肩 右

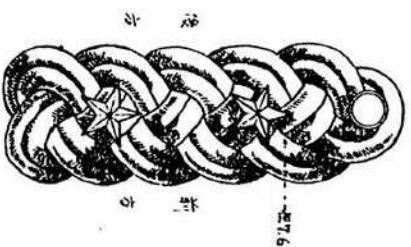

官 ● 佐  
肩 左



夏正衣  
官士准校将部榮軍

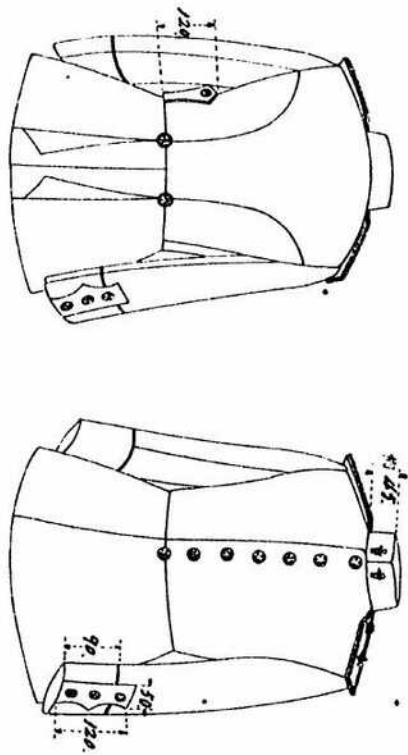

襟章

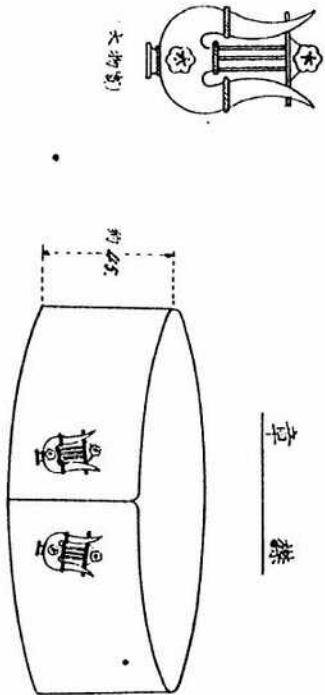

長丁襦袢上端より下ルコト約三〇センチ之體格ニ思シ  
袖長丁襦袢上端より下ルコト約三〇センチ之體格ニ思シ  
袖長丁襦袢上端より下ルコト約三〇センチ之體格ニ思シ

(大物部)

肩章

尉准樂軍

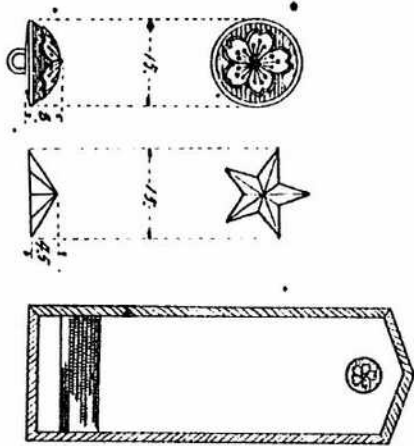

尉少樂軍

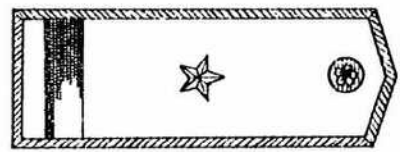

尉中樂軍

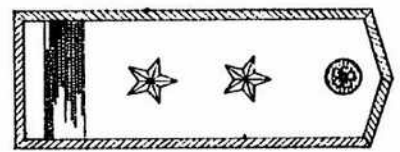

尉大樂軍

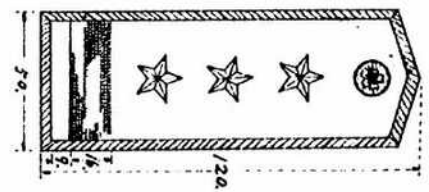



袴 正 夏  
官士准政府部樂軍

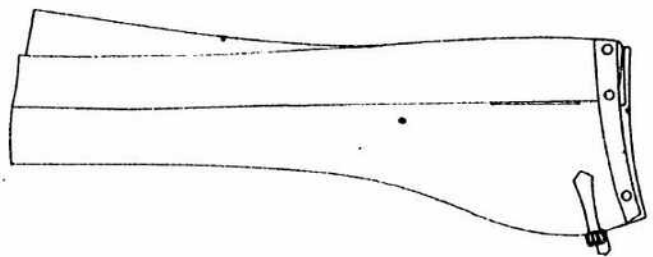

長予 靴履ノ上際ニ至ル

官士准軍部佐科兵騎

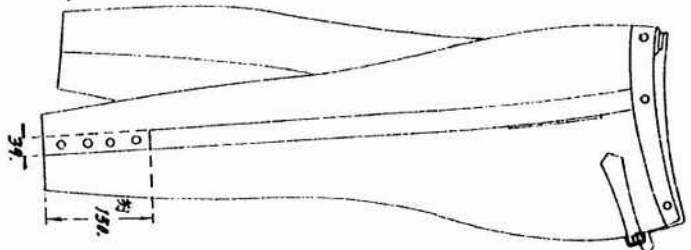

長予 膝上ニ至ル

官士准、官尉、官佐

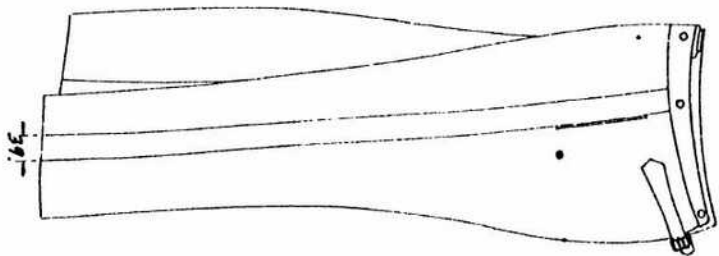

長予 靴履ノ上際ニ至ル

官將部各、官將

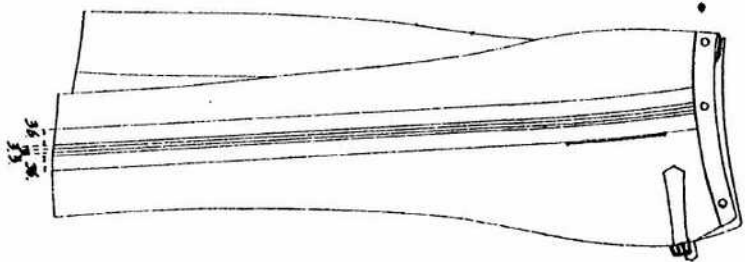

袴 正  
官士准技將

官士、官尉、官佐

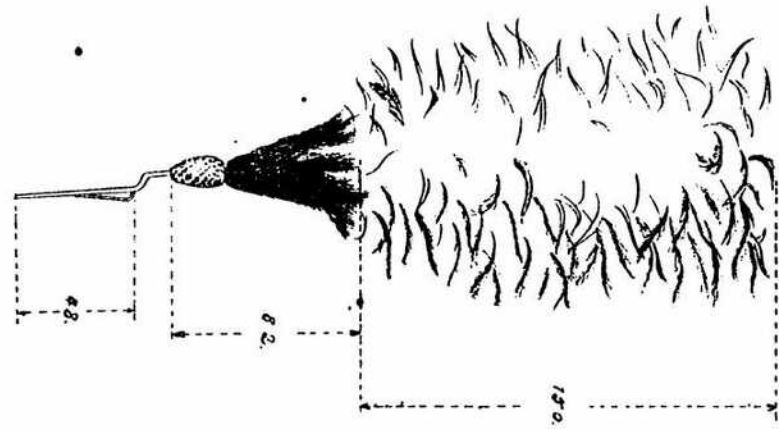

五  
旗

官将、官少、官尉

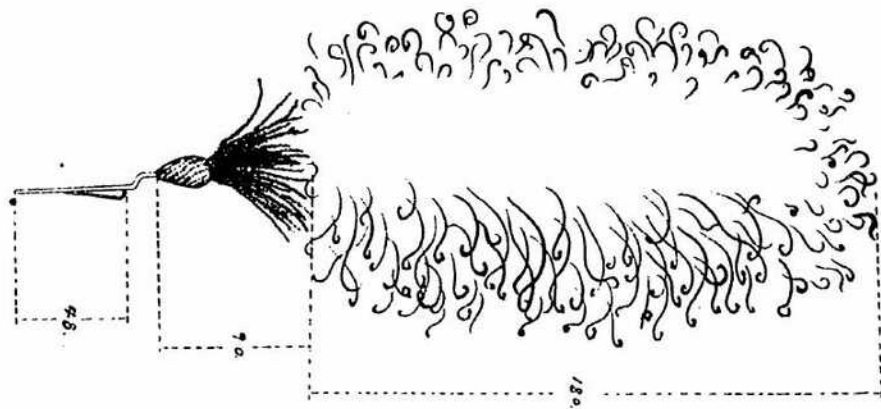

帯 飾

官 店

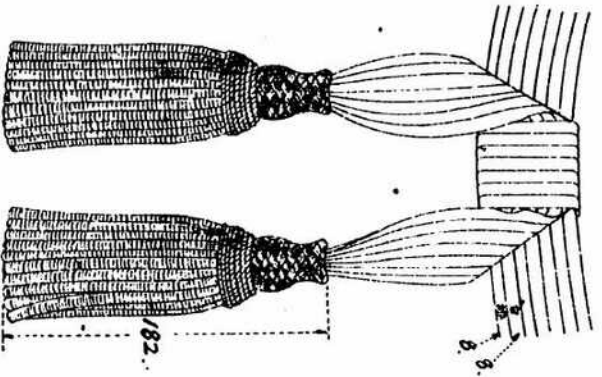

帯長 予 明ノ末キコト約五四五  
 帯幅 予 明ノ末キコト約五四五  
 帯端 予 明ノ末キコト約五四五  
 帯口 予 明ノ末キコト約五四五  
 帯裏 予 明ノ末キコト約五四五

官 指 部 各 官 將  
 柄 大

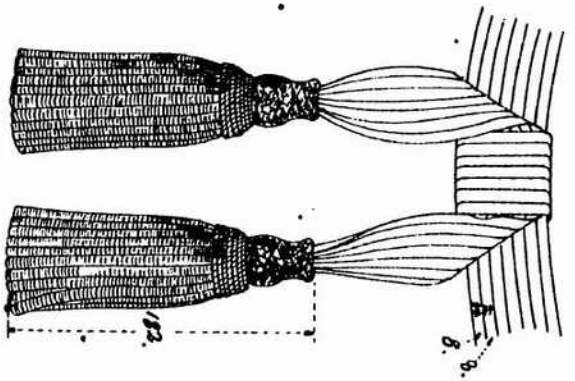

帯長 予 明ノ末キコト約五四五  
 帯幅 予 明ノ末キコト約五四五  
 帯端 予 明ノ末キコト約五四五  
 帯口 予 明ノ末キコト約五四五  
 帯裏 予 明ノ末キコト約五四五

將 中



將 少





守ノ長ノ  
 明ノ間ノ  
 約三六  
 尺ノ長  
 約九〇  
 尺ノ長  
 約一五  
 尺ノ長  
 約一五  
 尺ノ長

官 射

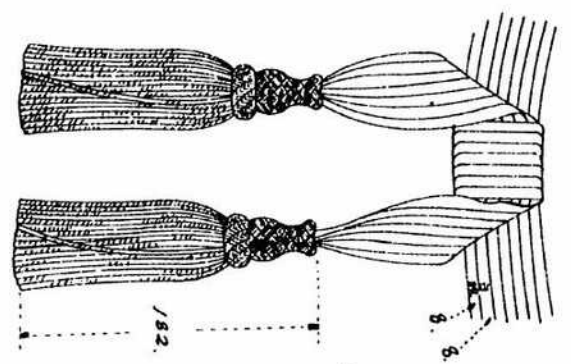

軍帽  
官士准校将

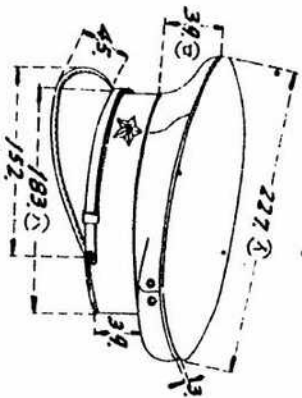

近衛ノ呼稱ノ冠  
近衛ノ隊ノ者  
者

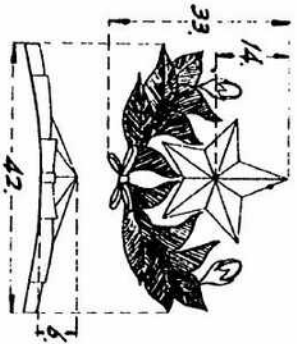

一般ノ者

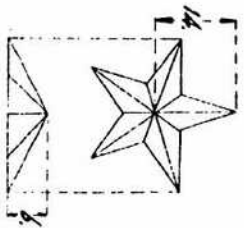

(イ)及(ロ)ノ法ハ頭ノ大小ニ應ジ伸縮ス

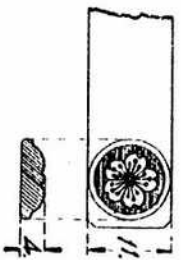

帽 略  
官士准将

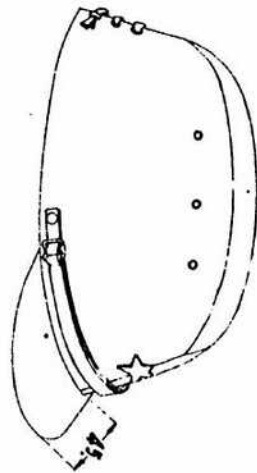

衛近  
者ル大冠ヲ呼稱ノ衛近  
者ル大冠ニ隊軍ノ團印

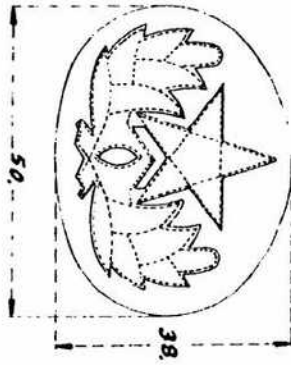

者ノ標一



總括 價格二色ノ様ハ一又ハ二組ノ為又コトイフ  
 長ノ 量ノ面ノ下ノ細ニ知テ唯ハ二組ノ為又コトイフ  
 袖ノ 長ノ 量ノ面ノ下ノ細ニ知テ唯ハ二組ノ為又コトイフ  
 袖ノ 長ノ 量ノ面ノ下ノ細ニ知テ唯ハ二組ノ為又コトイフ  
 袖ノ 長ノ 量ノ面ノ下ノ細ニ知テ唯ハ二組ノ為又コトイフ

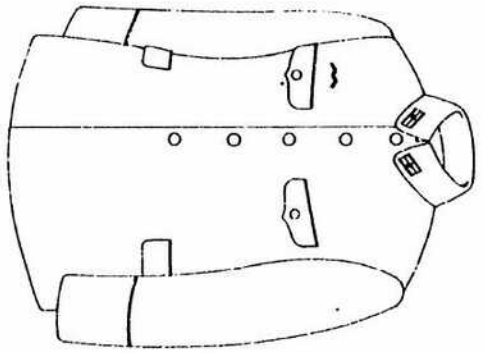
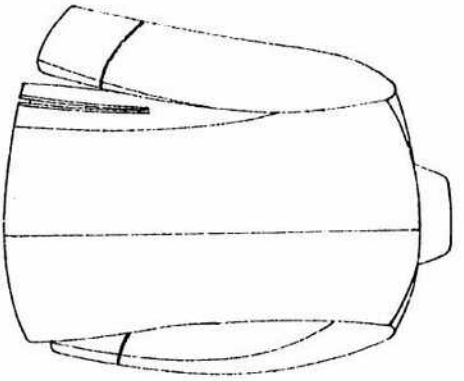

冬  
 官士准校將



章 旗

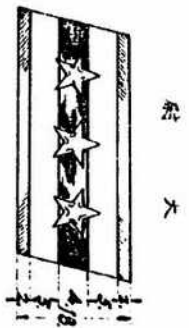

大 中 船

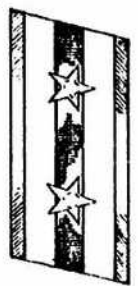

少 船



准 船



大 燈



中 燈



少 燈



大 將



中 將

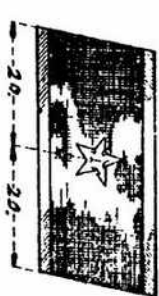

少 將

旗の形状ニ應シテ規定及リ列記スルコトナリ

肩章

官士進

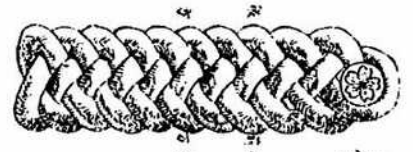

官時

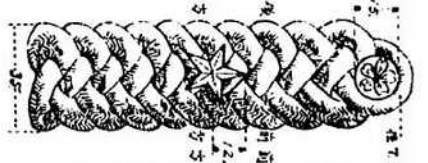

官

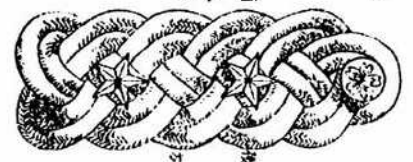

佐

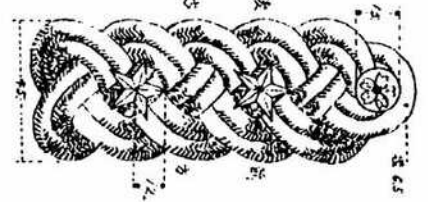

官階各官時

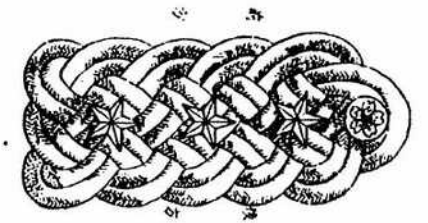

官左

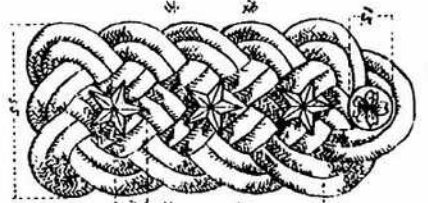

官右



星章  
 大將 大佐 大尉 大少佐 大少尉  
 中將 中佐 中尉 中少佐 中少尉  
 少將 少佐 少尉 少少佐 少少尉  
 准將 准佐 准尉 准少佐 准少尉  
 附 附一 附二 附三  
 附四 附五 附六 附七 附八

袴短冬  
官士准、故、袴

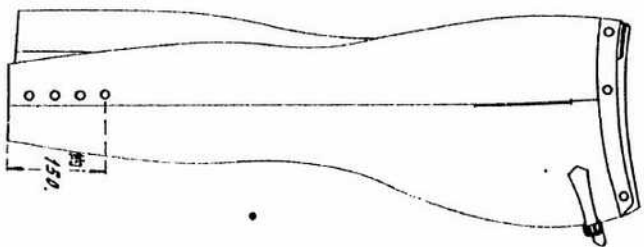

長子 膝上ニ至ル  
物入 袴ヲ斜ニシテ別ニ下ノ腹帯及足帶ナリ  
小物 入ルコトヲ得

袴長冬  
官士准、故、袴

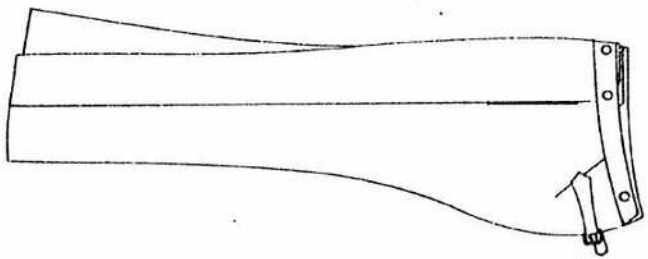

長子 膝上ノ上ニ至ル  
物入 袴ノ斜ニシテ別ニ下ノ腹帯及足帶ナリ  
小物 入ルコトヲ得

釦



胸帯用

物入用

釦 胸

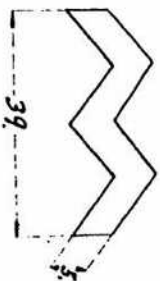







長ク膝下約三〇釐値シ表馬本令ノ者ハ膝下約一五〇釐  
 知ト為スコトトナリ  
 如クハ  
 後袋三箇ヲ小(徑一四釐)ト大(徑一七釐)ト  
 後袋三箇ヲ小(徑一四釐)ト大(徑一七釐)ト

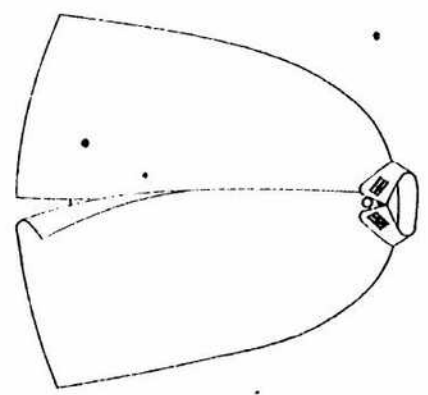
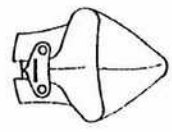
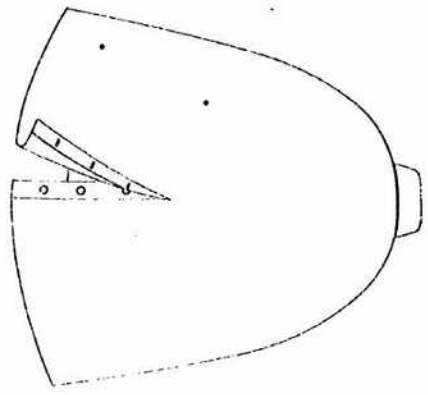

ト  
シ  
ス  
官士准校將

章 副

官將軍各官柄

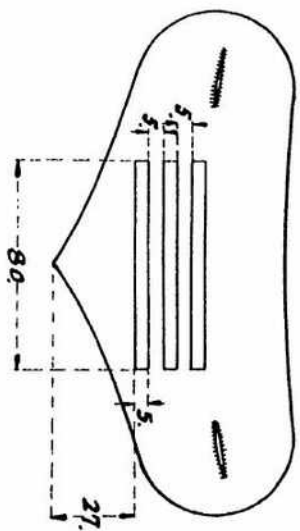

官 殿

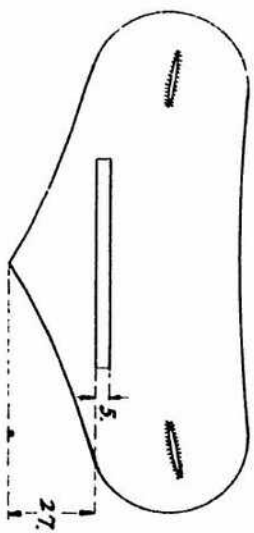

官 位

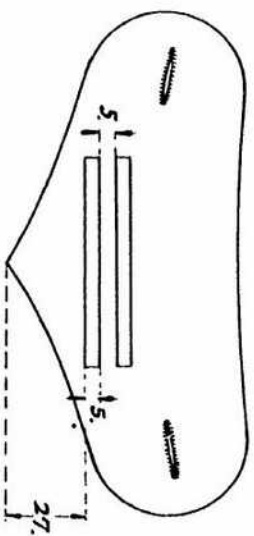

章 懸

官士准候所帶越代刺公右連官別

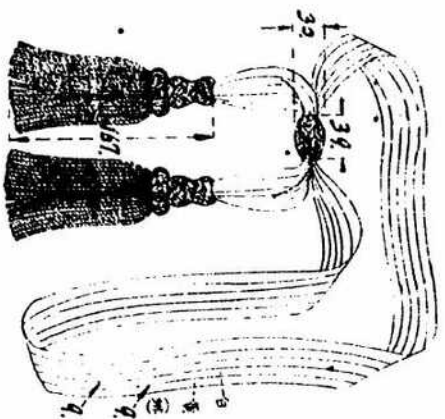

結 飾

板將謀兵官將軍各官將  
 官武將候公玉官武將候

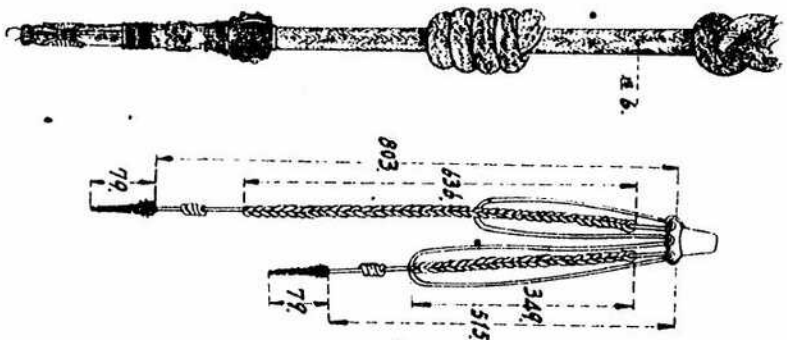



柄ノ長ノ二倍ノ三寸下

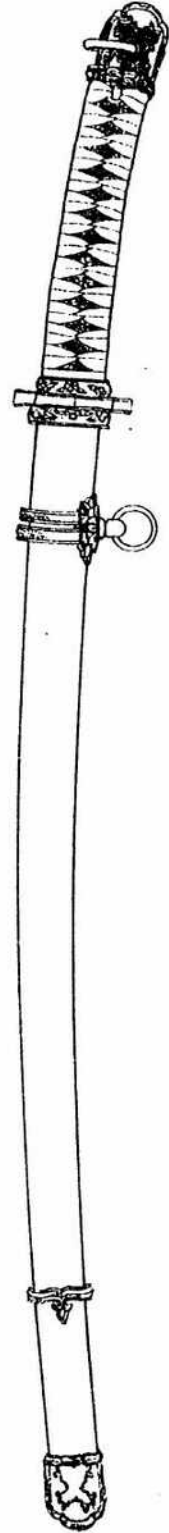

刀  
官士准拔將

官士准及将科六骑

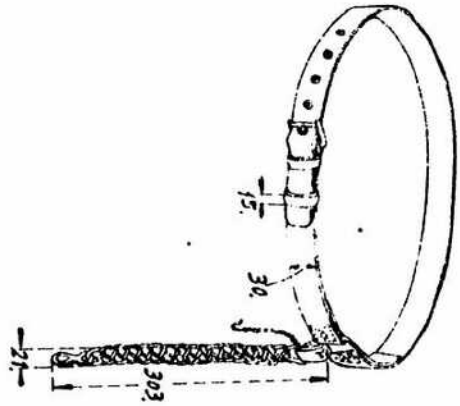

刀  
官士准及将

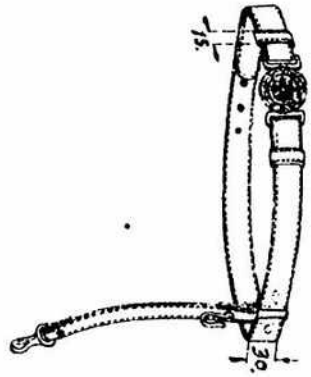

具金前

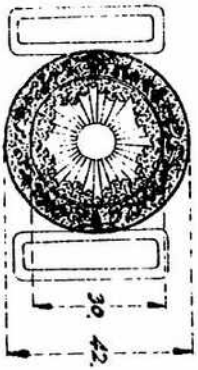

猪刀、全長約24cm。柄木製約10cm。鞘、長約21cm。

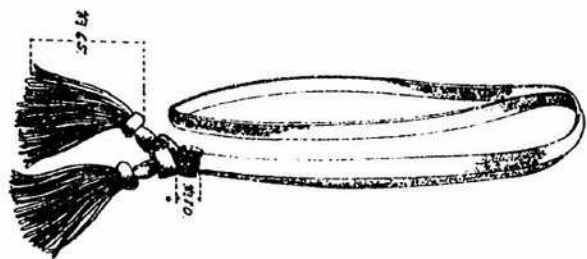

猪刀  
官士准校将

下士官兵服制圖

正 帽  
近衛騎兵隊附  
及科軍樂士官兵

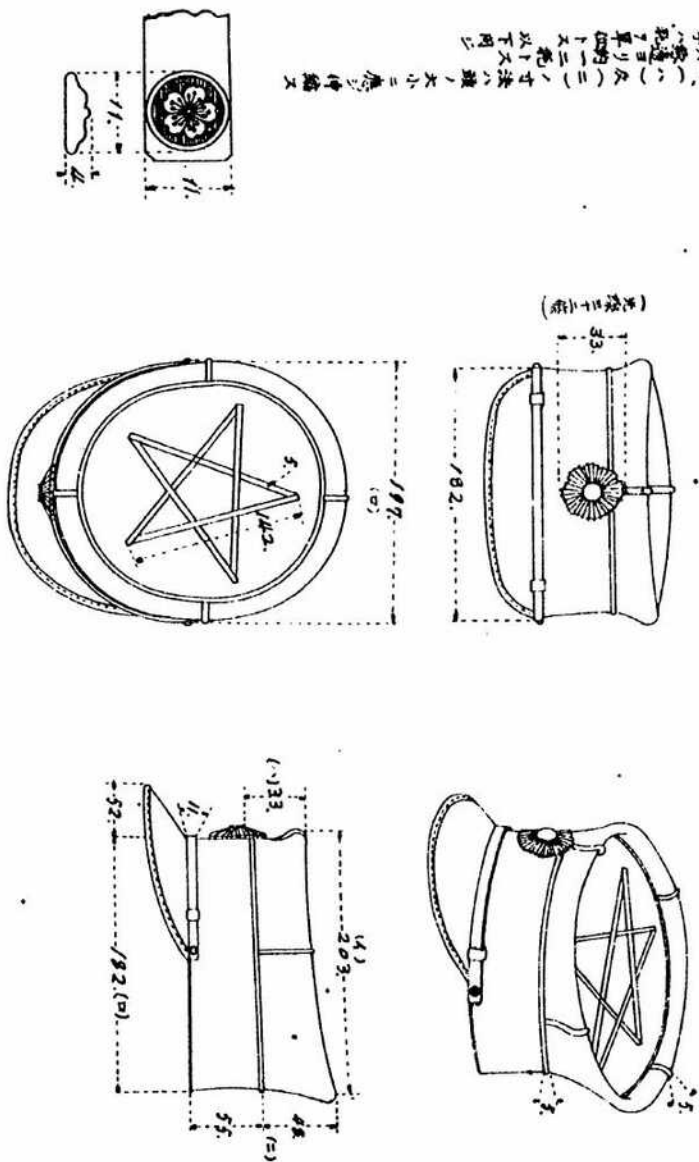



長ク、腕着上端ヨリ下ルコト物一ノ純紐、袷掛ニ  
 袖端ノ透直伸縮スルニヒトコト得、  
 上下部懸、腰際上端ヨリ上ルコト物、五粒紐、體  
 知、脚部々後、腰際上端ヨリ上ルコト物、五粒紐、體  
 知、脚部々後、腰際上端ヨリ上ルコト物、五粒紐、體

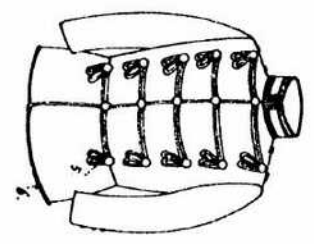
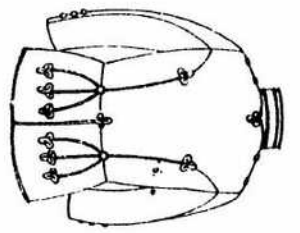

正  
 衣  
 兵官士下科兵尉附隊聯兵騎衛近

章

肩

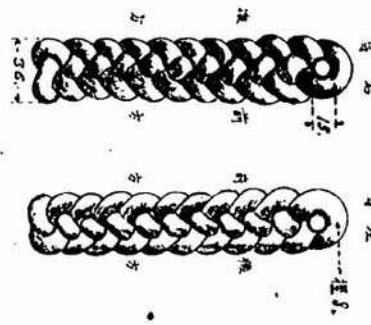

章

襟

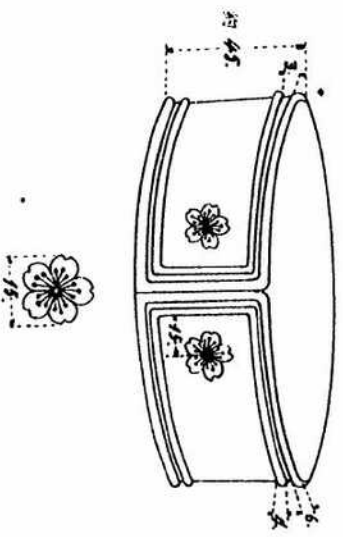

紅

袖章

- 兵等二
- 兵等一
- 兵等上
- 長伍
- 曹軍
- 長曹

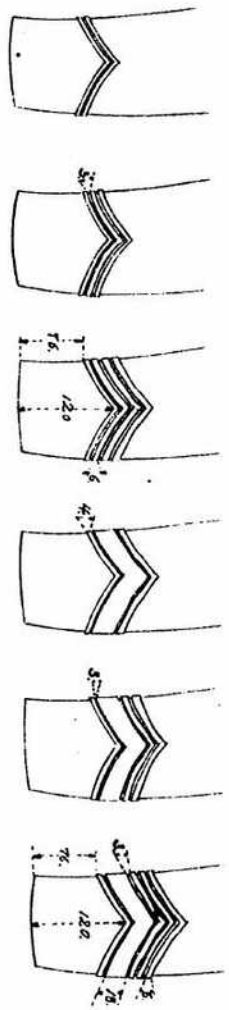
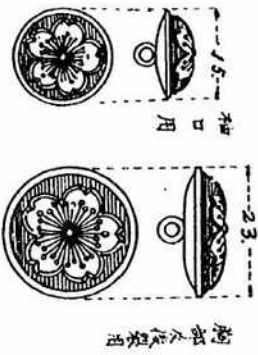

章・襟

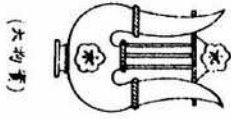
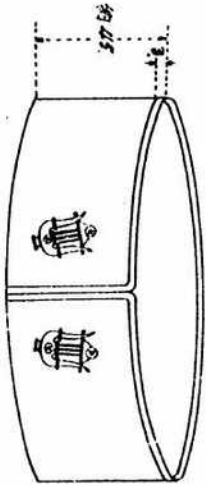

長手 襟章上端ヨリ下ニ約三〇程度ニ襟巻ニ  
 通直線ヲ引キテ、襟巻ノ上端ヨリ下ニ約三〇程度ニ襟巻ニ  
 通直線ヲ引キ、襟巻ノ上端ヨリ下ニ約三〇程度ニ襟巻ニ  
 通直線ヲ引キ、襟巻ノ上端ヨリ下ニ約三〇程度ニ襟巻ニ

衣 正  
 兵官士下部装束

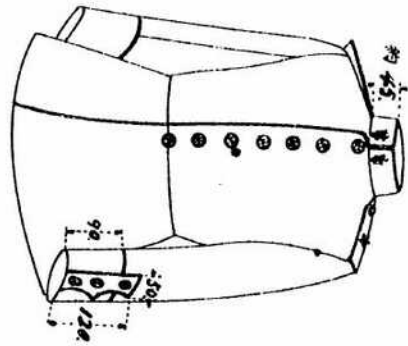
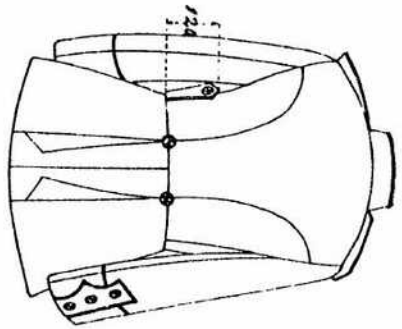

肩章

大正上陸軍

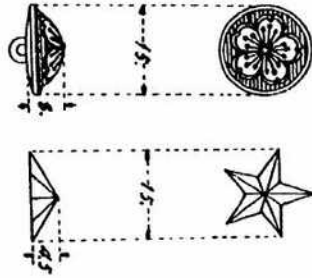

長征陸軍

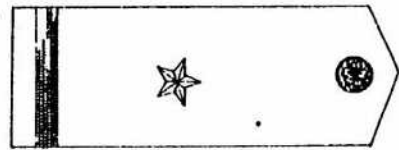

普通陸軍

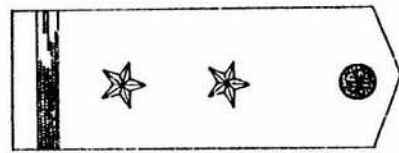

長崎陸軍

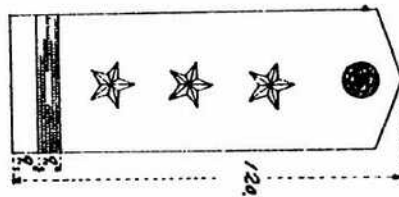



本 正 夏  
六 官 士 下 部 裝 束

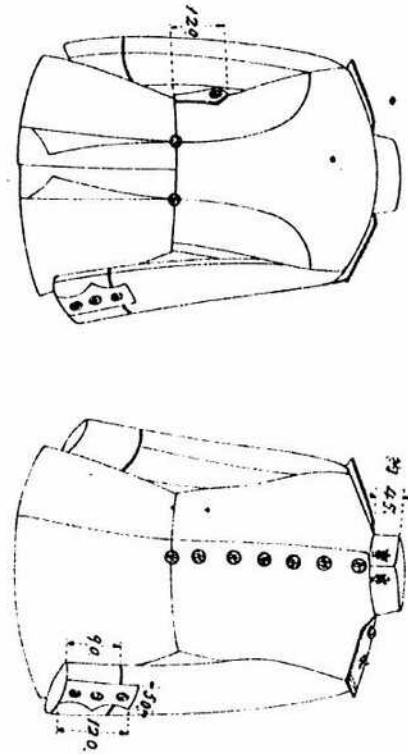

長丁、袖長丁、上下部除皮及紐、軍帯和袴状、  
其寸夏夏之尺、同シ

袴

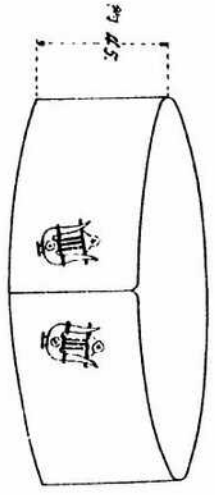

袴 正  
兵衛下科兵衛形隊職兵衛近

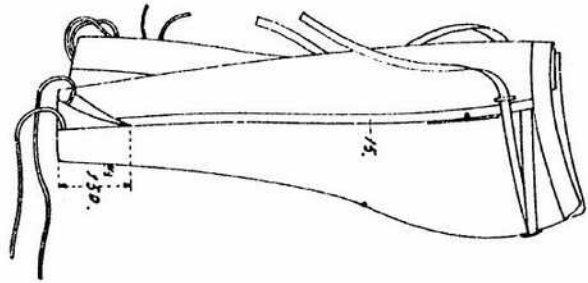

兵衛下科

袴 正 夏  
兵官士下部隊軍



長手 靴履、上履ニ至ル

袴 正  
兵官士下部隊軍



長手 靴履、上履ニ至ル

立 前  
兵衛附隊艦兵時衛近  
兵官士下部兼軍久弁

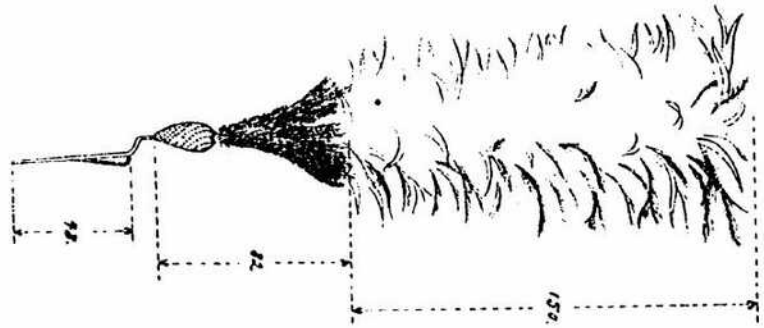



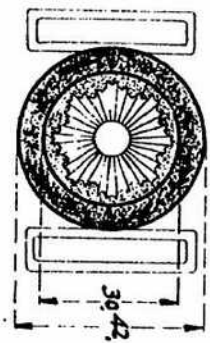

金前

正  
劍  
帶  
下  
部  
七  
字  
兵

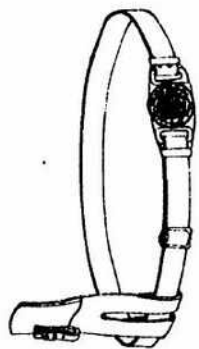

軍 帽  
兵 官 士 下

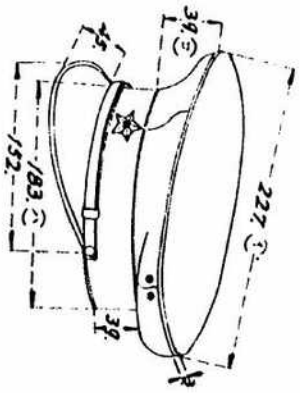

衛近ル又帽ヲ呼稱ノ衛近  
者ル又爲ニ隊軍ノ圖師

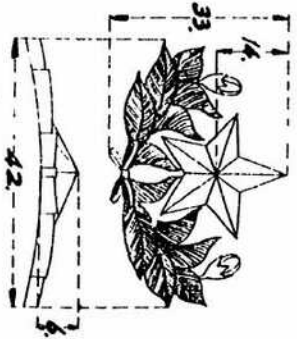

者ノ般一

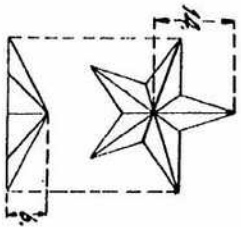

(丁)及(乙)ノ寸法八頭ノ大小ニ應テ伸縮ス

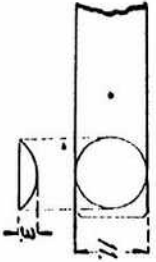

帽  
略  
兵官士下

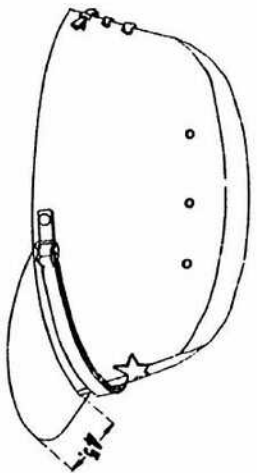

衛連  
ノ  
兵  
隊  
ニ  
屬  
ス  
ル  
者  
ノ  
冠  
ハ  
ス  
ツ  
ス  
衛  
連  
者  
ノ  
冠  
ハ  
ス  
ツ  
ス

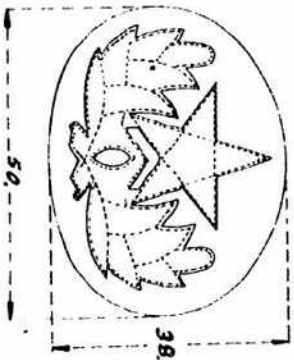

一  
級  
ノ  
者

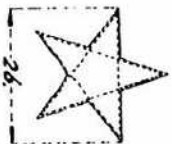

長手 袖口より約二〇センチメートル  
 袖口より約五センチメートル  
 袖口より約一センチメートル

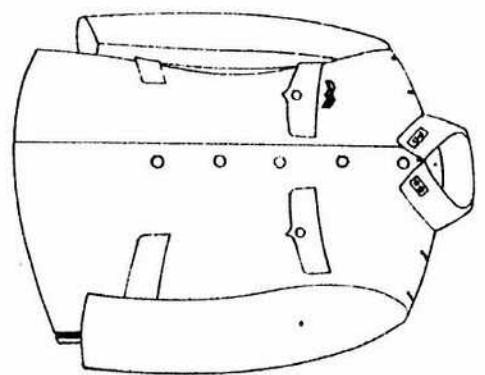
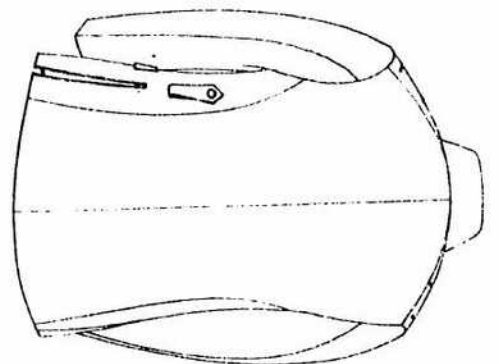

冬  
 衣  
 下  
 官  
 兵





有 章

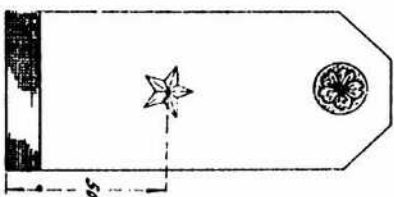
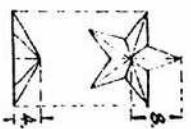

長 皿

兵 等 二

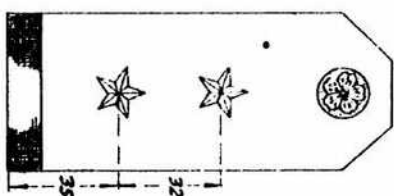

中 軍

兵 等 一

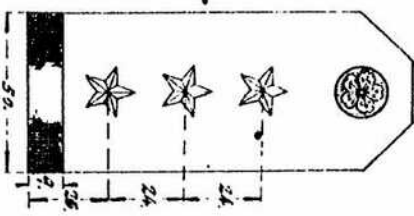
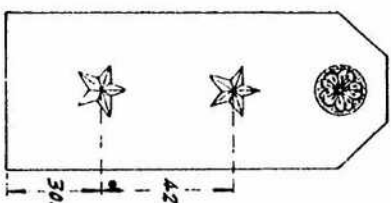
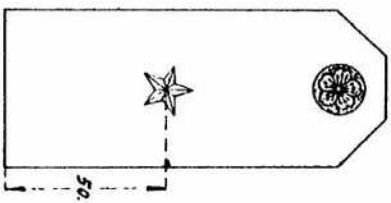

長 曹

兵 等 上

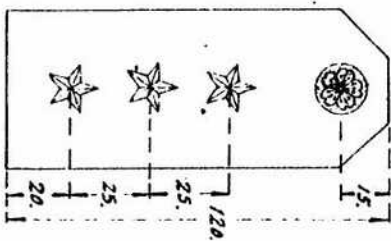

袴  
冬  
兵官士下

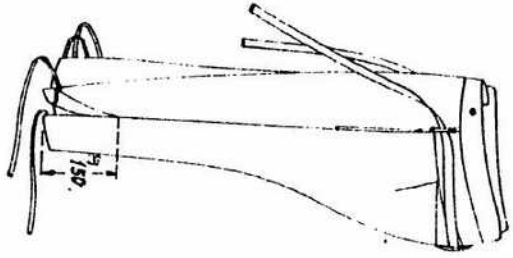

袴  
冬  
兵官士下

紐



物  
部  
用

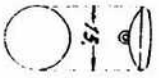

物  
部  
用

韋  
袴

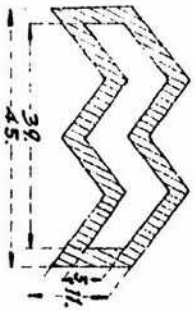

袴  
冬  
兵官士下

套 水 組

兵官士下科兵騎階隊聯兵騎衛近

長サ 膝下約九〇センチ、裾幅二センチ、裾口は伸縮スリット  
 知能コト、襟幅約三センチ、袖口は伸縮スリット、袖口は伸縮スリット  
 一、袖口は伸縮スリット、袖口は伸縮スリット、袖口は伸縮スリット

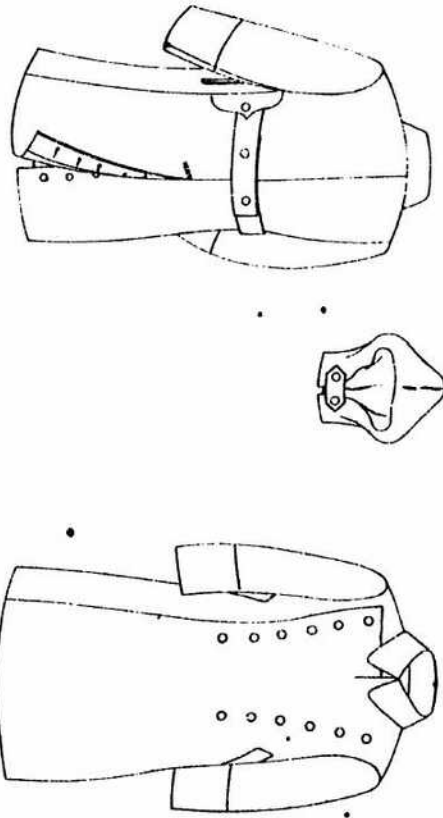

章 袖

兵 官 士 下

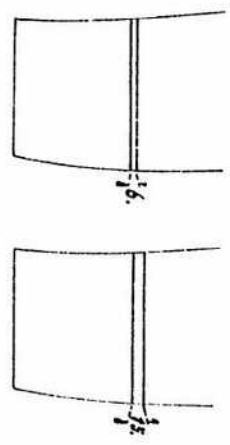



長 袖 下 約 六 尺 五 寸 半 縫 合 二 寸 半 縫 合 寸 法  
 大 袖 下 約 六 尺 五 寸 半 縫 合 寸 法  
 大 袖 下 約 六 尺 五 寸 半 縫 合 寸 法  
 大 袖 下 約 六 尺 五 寸 半 縫 合 寸 法

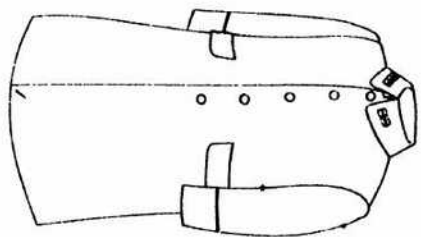
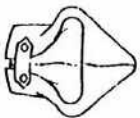
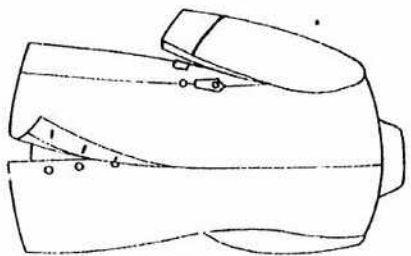

外 套  
 兵 官 士 下

袖 章  
 官 士 下

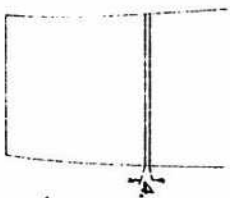

長十挺明部下方 不五〇耗ニ至レ僅ク腰サニ僅ク通シ  
 伸縮スルコトヲ得ル  
 如ク附年ニ因テ一ノ持持中ヨリ至南及東亞ヨリ相傳ヘシ也ト云フ

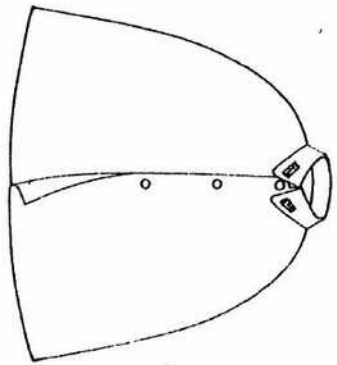
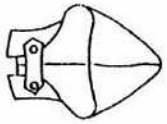
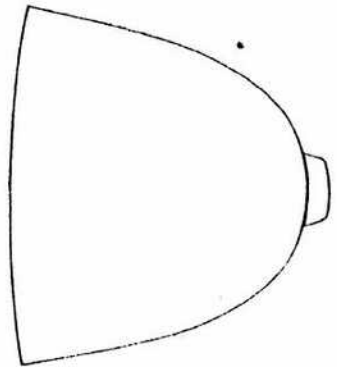

トシマ  
兵衛士下科兵衛

章徽別符  
(大物 五)

(△含ヲ官士習見) 主補佐醫軍, 主補佐官士



△(△含ヲ官士習見) 主補佐醫軍, 主補佐官士  
官士習見法儀備後



衣 冬

長十釐官上端ヨリ下  
袖長五釐ヨリ五釐得  
有章支短ハ四釐ヨリ五釐得

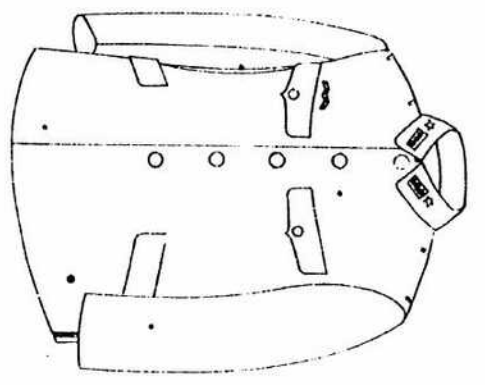

將校下士官候補者服制圖

鈕

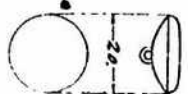

胸部用

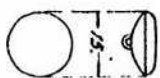

物及側留用

肩章

生補候醫軍、生補候官士、官士習見

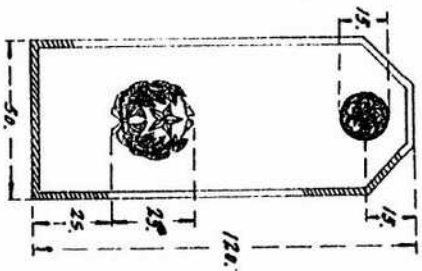

了之了数字ハ純ノ單位ト以下同シ

領要者階章徽別特々章樣

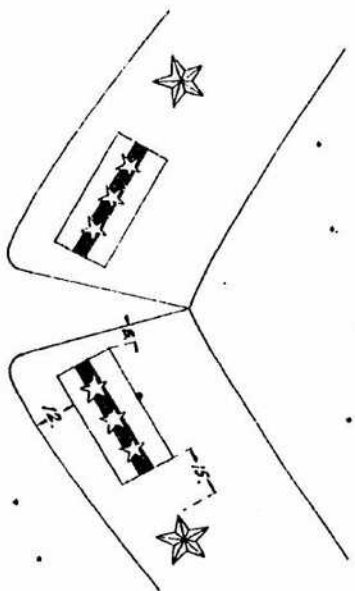

陸軍豫科士官學校生徒服制圖  
 陸軍經理學校豫科生徒服制圖

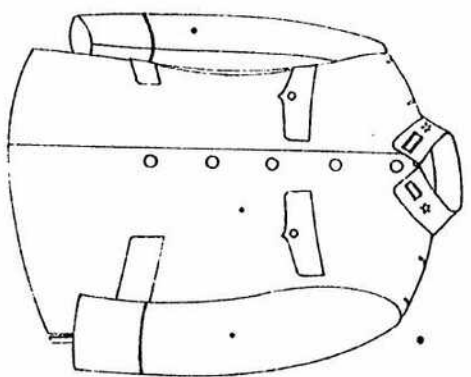

長身 陸軍豫科士官學校生徒服制圖  
 陸軍經理學校豫科生徒服制圖  
 袖長 袖口より約二寸短く縫合  
 袖口 袖口より約二寸短く縫合  
 袖口 袖口より約二寸短く縫合

冬 衣



袖長 袖口より約二寸短く縫合



特 別 別 章  
 (大 物 費)

章 襟



綬要着附章徽別侍及軍格

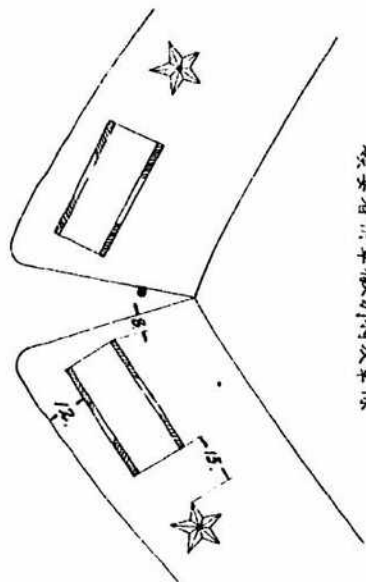

釦



胸紐用

物入釦留用

章  
肩

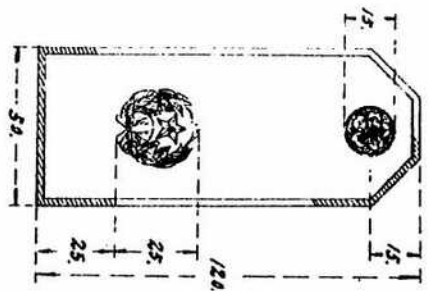

長一 膝下 約六〇センチ 襟 三 色 緞 質 御 縫 不  
 コト 三 色 緞 質 御 縫 不  
 長一 膝下 約六〇センチ 襟 三 色 緞 質 御 縫 不  
 コト 三 色 緞 質 御 縫 不

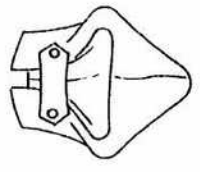
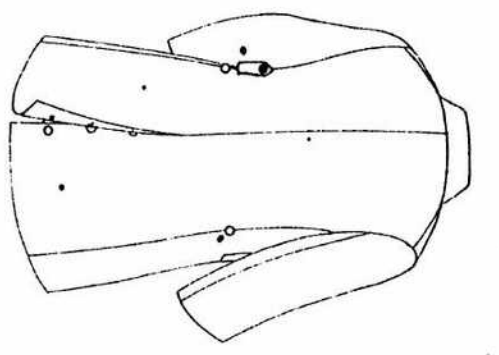

冬 外

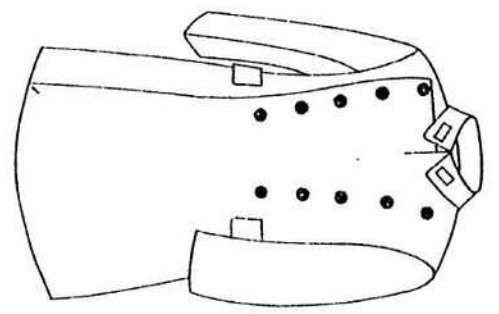

長手 靴 履 上 際 三 五 〇

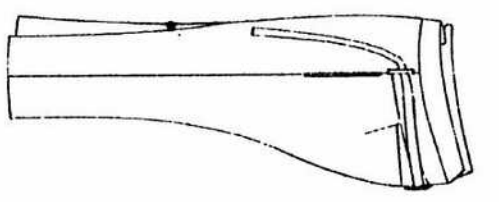

袴 冬

長子 禮冠 二端 下 九 寸 二 一 〇 得 挂  
 袖 長 子 禮 冠 二 端 下 九 寸 二 一 〇 得 挂  
 袖 長 子 禮 冠 二 端 下 九 寸 二 一 〇 得 挂

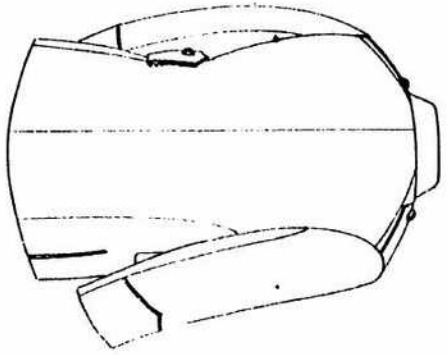

冬 衣

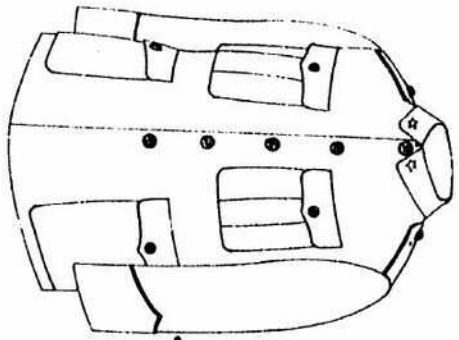

陸軍幼年學校生徒服制圖

章 袖

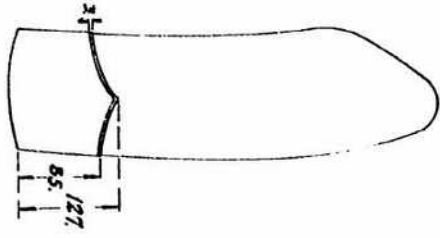

章 肩

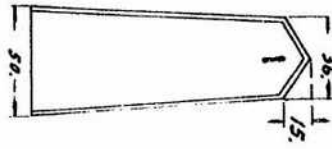

章 別特  
(大物章)



上記数字は概々単位以上以下同義

長竹 靴履ノ上履ニ至ル

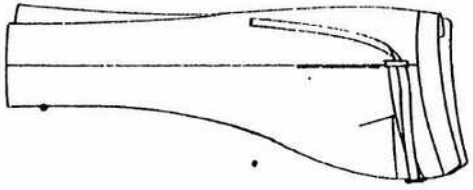

袴



物入用新器用及有器用

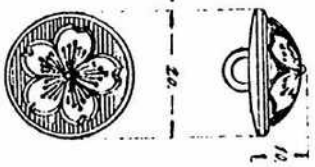

胸 部 用

紐



長サ 膝下の約六〇センチ位に覆袴の襷を縫い  
 加袖 袴の裾にハコクリの襷を縫い付けたもの  
 中 袴の裾にハコクリの襷を縫い付けたもの  
 径 四センチ位に縫い付けたもの  
 三 襷の裏面に縫い付けたもの  
 二 襷の表面に縫い付けたもの  
 一 襷の裏面に縫い付けたもの

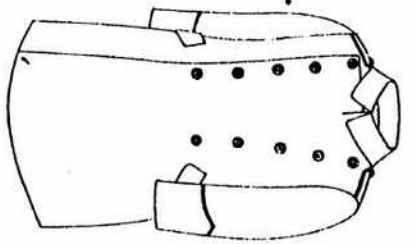
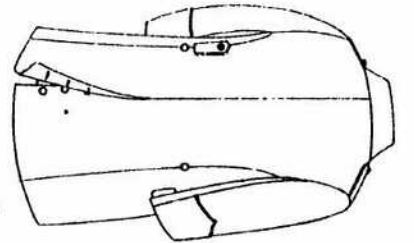

袴・外

長身 體格上等者 上下約二〇  
 袖長 體格中等者 上下約一八  
 袖長 體格小者 上下約一六

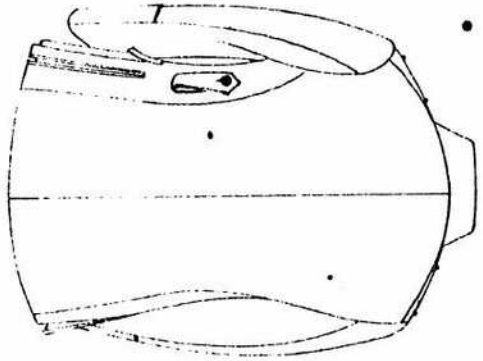

冬 衣

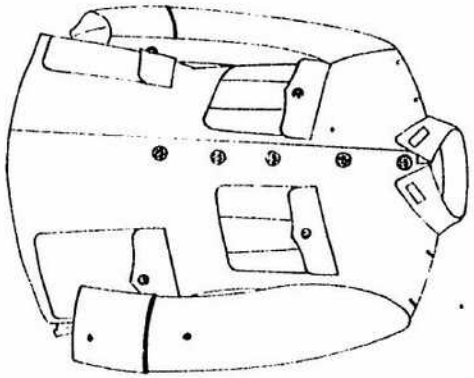

陸軍通信學校生徒  
 陸軍飛行學校操縦生徒  
 陸軍航空技術學校生徒  
 東京陸軍砲臺學校生徒  
 陸軍工科學校生徒  
 陸軍戸山學校軍樂生徒  
 陸軍制服圖

章 肩

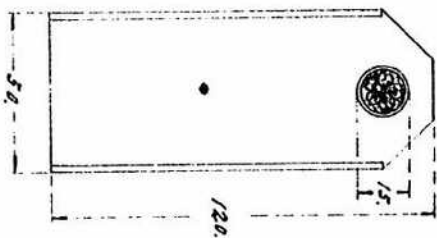

特 別 徽 章

(六 功 章)

陸 軍 進 修 班 修 成 章



陸 軍 進 修 班 修 成 章  
陸 軍 進 修 班 修 成 章  
陸 軍 進 修 班 修 成 章



陸 軍 進 修 班 修 成 章



陸 軍 進 修 班 修 成 章



章 襟



了 之 寸 数 字 公 能 于 单 位 下 示 以 下 同 公

須要着附章徽別号大章襟

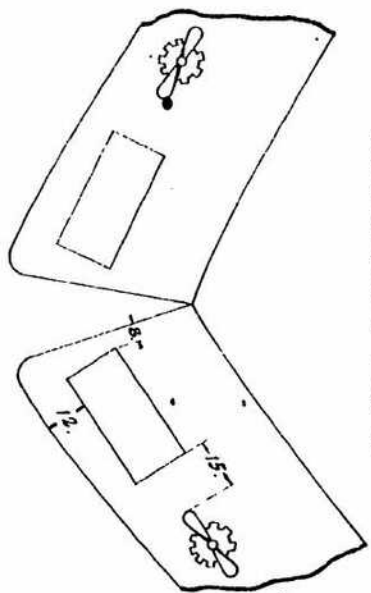

鈕

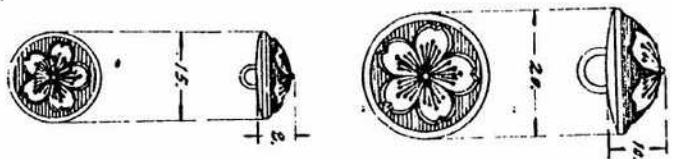

胸部用

物入及劍留用

章袖

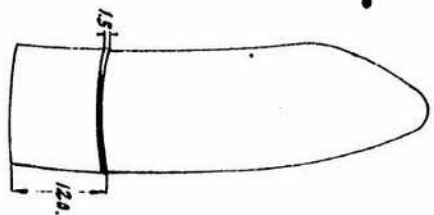

長子 膝下約六。靴は少體格。長少遠足伸縮心  
 袖 コリ。襟部 M 長キコト約四五  
 備約半。兩肩大キ。折四。小キ。線竹留五頭  
 備約三。兩肩製三。兩肩製三。折四。小キ。線竹留五頭

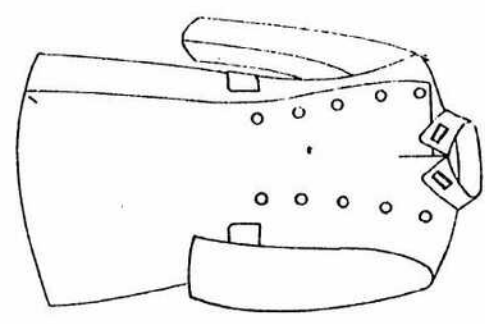
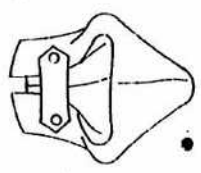
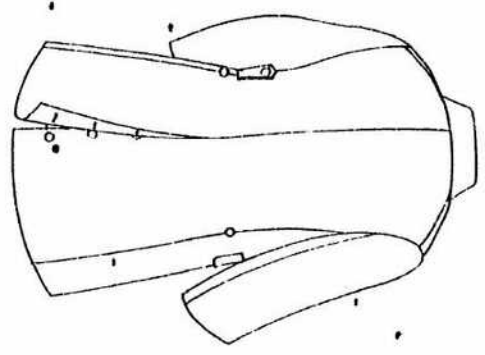

長子 靴履ノ上際至心

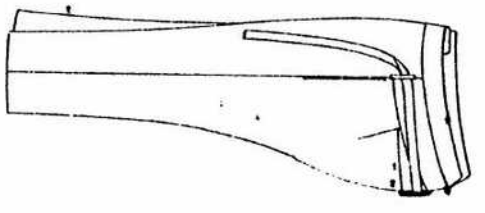

冬

袴