

10 1 2 3 4 5 6 7 8 9 10

国立公文書館	
分類	返 赤
配架番号	3 A
	14
	41-3

64

3615

SHIPPING ADVISE# 10112

SACK # 12

ITEM # 87

昭和十四年四月
押收彈藥調查報告

部外秘

陸技壹彈射報第五八號

国立公文書館	
分類	
配架番号	41-3

昭和十四年八月
陸軍技術本部調査

押收彈藥調查報告

今次事變ニ際シ南支方面ニ於テ押收シタル彈藥及
中北支方面其他ニ於テ押收シタル彈藥ニシテ昭和十三年
四月陸技壹彈射報第三八號及昭和十四年五月陸技
壹彈射報第三五號ニ引續キ調査ノ結果研究並參
考資料トナルヘキモノヲ附圖第一乃至第九十一ノ
如ク蒐集シ得タリ

調査員 陸軍砲兵中佐 山内二四作

陸軍技術准尉 松崎 實

陸軍技手 久保景一

雇 員 岡野重恒

七十粒		級粒五十四		級粒四十四		級粒五十二			級粒十二			名 稱	枚数	頁	
新式歩兵砲(新式輕山砲)彈藥 新式四七粒徹甲彈彈藥筒	同	蘇國四十五粒速射砲彈藥長榴彈彈藥筒	同	八式四十四粒速射砲彈藥長榴彈彈藥筒	徹甲彈彈藥筒	毘式四粒高射機關砲彈藥長榴彈彈藥筒	同	同	保式五粒機關砲彈藥長榴彈彈藥筒	徹甲彈彈藥筒	同				同
2	2	2	2	2	2	2	2	2	2	2	1	1	1	1	1
12	11	10	9	8	7	6	5	4	3	2	1	1	1	1	1
級 半 粒 七				級 七 粒 五				級 粒 七 十 四				名 稱	枚数	頁	
同	同	同	同	蘇國七粒半高射砲彈藥長榴彈彈藥筒	蘇國七粒半高射砲彈藥長榴彈彈藥筒	蘇國七粒半高射砲彈藥長榴彈彈藥筒	徹甲彈彈藥筒	同	同	同	同				同
同	同	同	同	蘇國七粒六野砲彈藥長榴彈彈藥筒	蘇國七粒六野砲彈藥長榴彈彈藥筒	蘇國七粒六野砲彈藥長榴彈彈藥筒	徹甲彈彈藥筒	同	同	同	同	同	同	同	同
(乙)	(甲)	(甲)	(乙)	(甲)	(甲)	(甲)	(甲)	(甲)	(甲)	(甲)	(甲)	(甲)	(甲)	(甲)	(甲)
2	2	2	1	1	2	2	2	2	2	2	2	2	2	2	2
24	23	22	21	20	19	18	17	16	15	14	13	13	13	13	13



二十糎対戦車砲弾薬
榴弾代用彈彈薬筒

2

全備彈薬筒量 245g
全備彈量 125g
薬莖量 87g
装薬量 33g

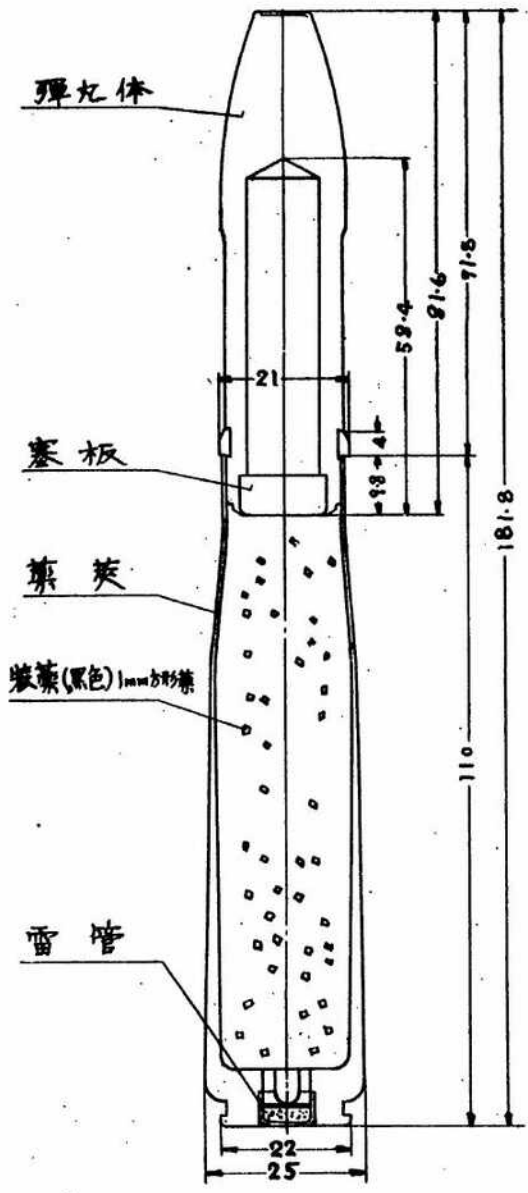

二十糎対戦車砲弾薬
榴弾代用彈彈薬筒

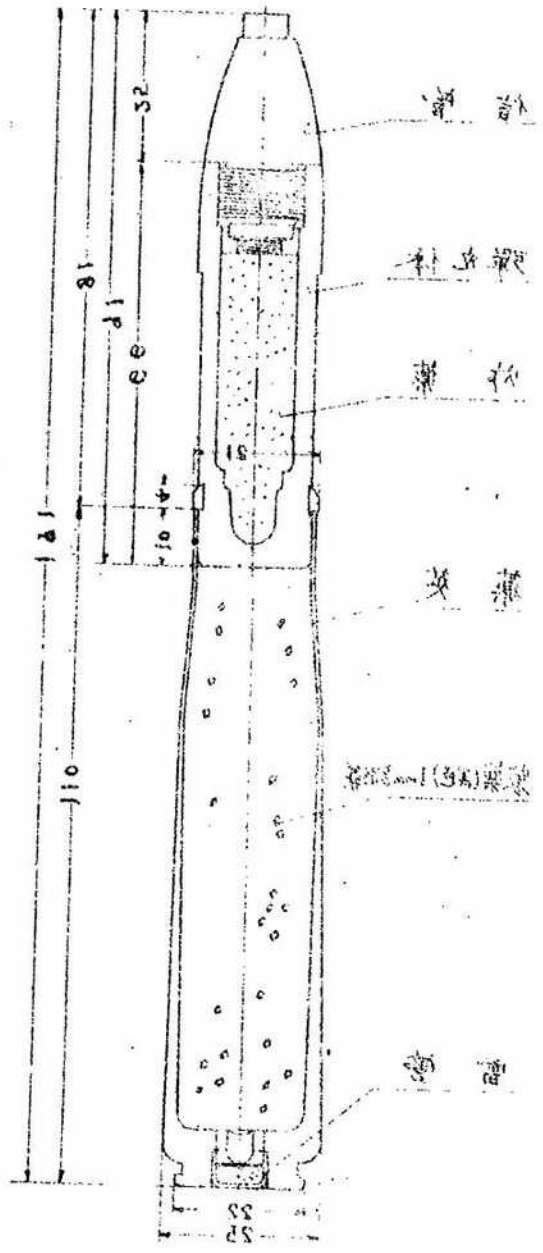

2522 榴弾代用彈薬筒
2541 榴弾代用彈
2542 榴弾代用彈
2543 榴弾代用彈
2544 榴弾代用彈
2545 榴弾代用彈
2546 榴弾代用彈
2547 榴弾代用彈
2548 榴弾代用彈
2549 榴弾代用彈
2550 榴弾代用彈

榴弾代用彈薬筒

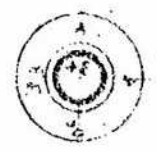



二十糎対戦車砲弾葉
 白光榴弾代用彈彈葉筒

3

保護筒
 (ホルン紙)

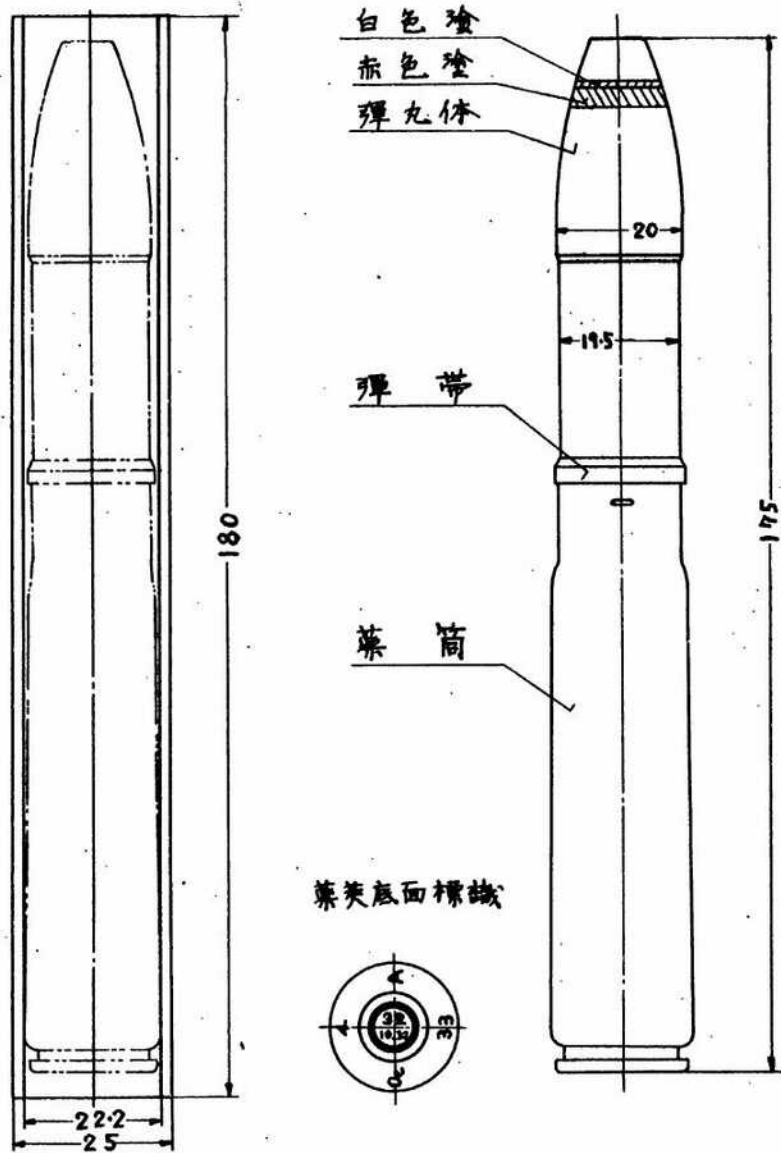

二十糎対戦車砲弾葉
 高濃縮用弾葉筒

2

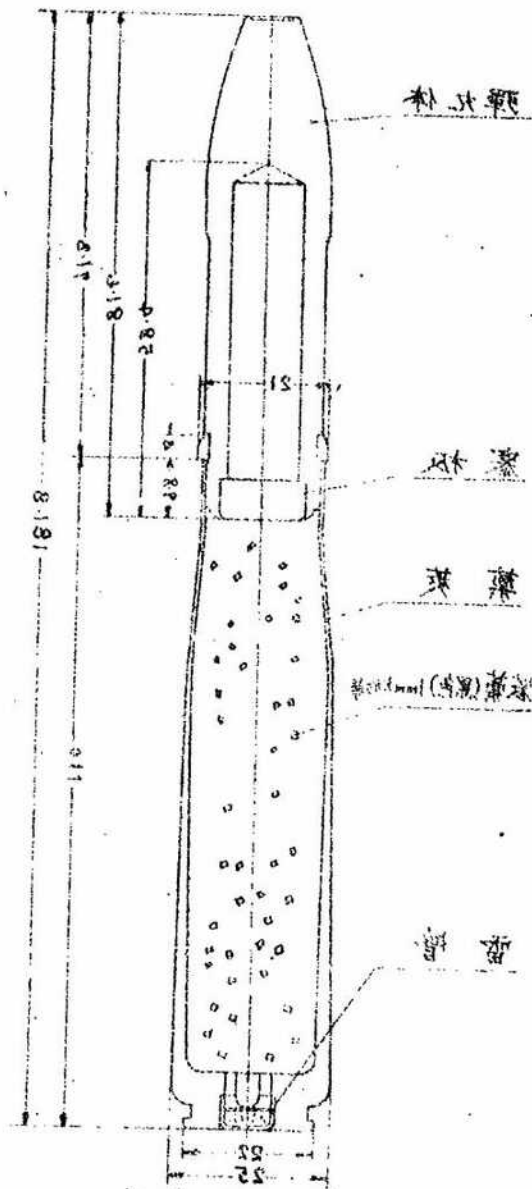

全長 242
 全長 152
 全長 87
 全長 33

底蓋面標識



二十耗对戦車砲彈葉
 闪光榴彈代用彈葉筒

2
3

- 全備彈葉筒量 218g
- 全備彈量 125g
- 空彈量 115g
- 闪光劑量(点火藥) 10g
- 藥莢量 71g
- 裝藥量 22g

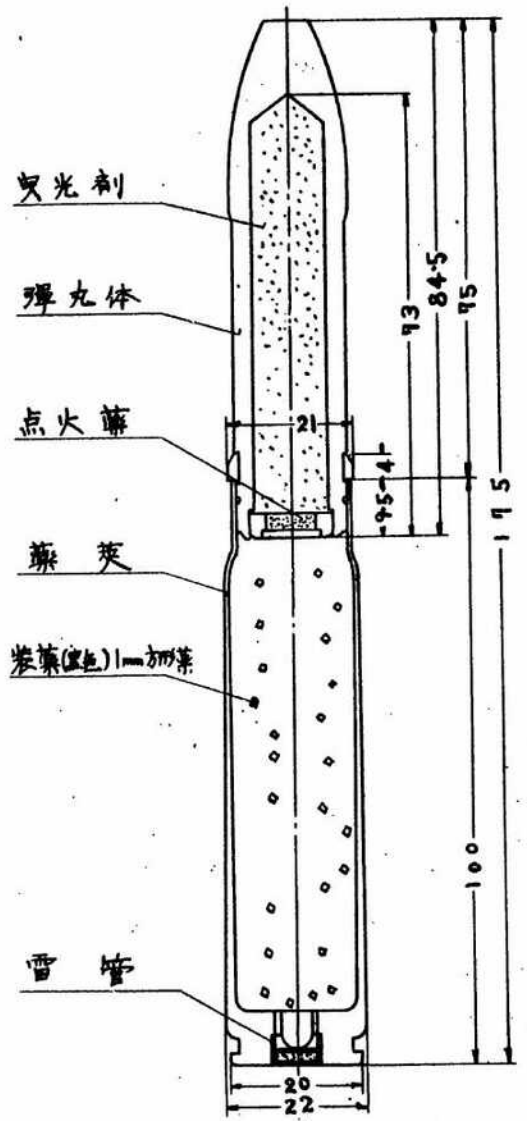

二十耗对戦車砲彈葉
 闪光榴彈代用彈葉筒

1
2

筒蓋部
 (主部)

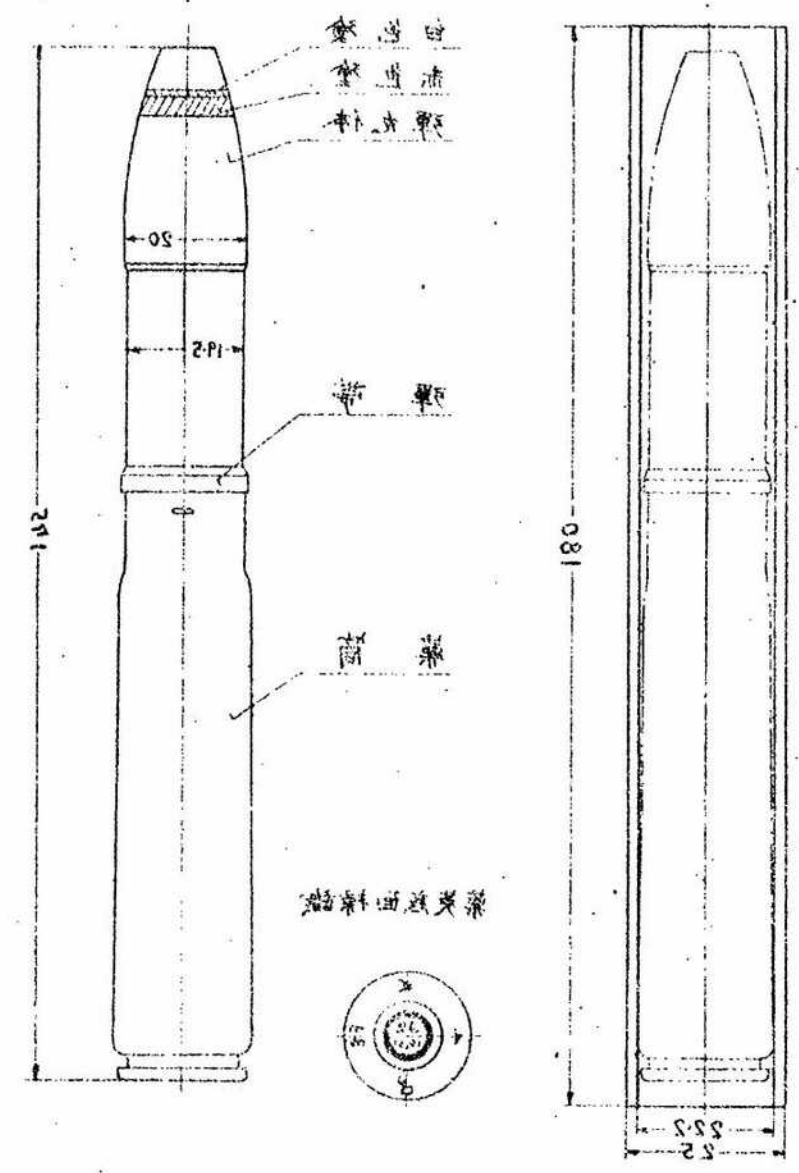



保式二十五糎機關砲彈藥

榴彈藥筒

4

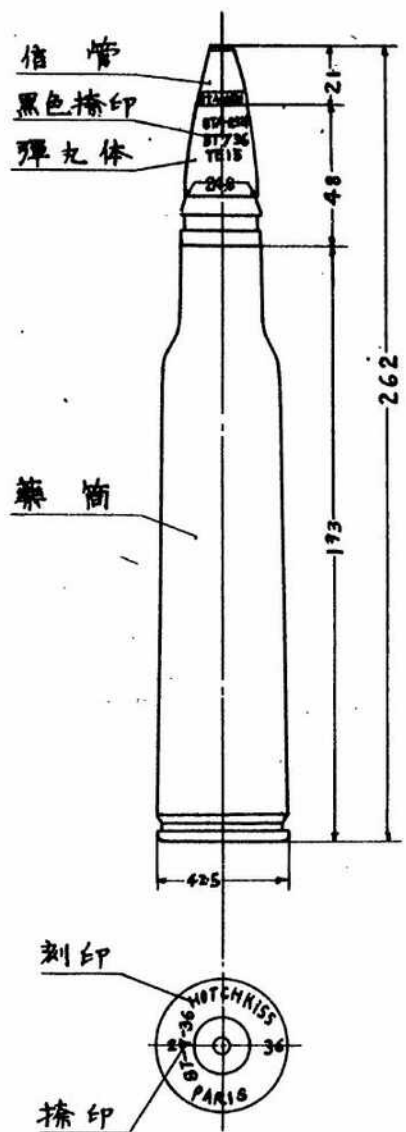

華新式車爆枚林十二
高射砲戰用外殼藥筒

5
E

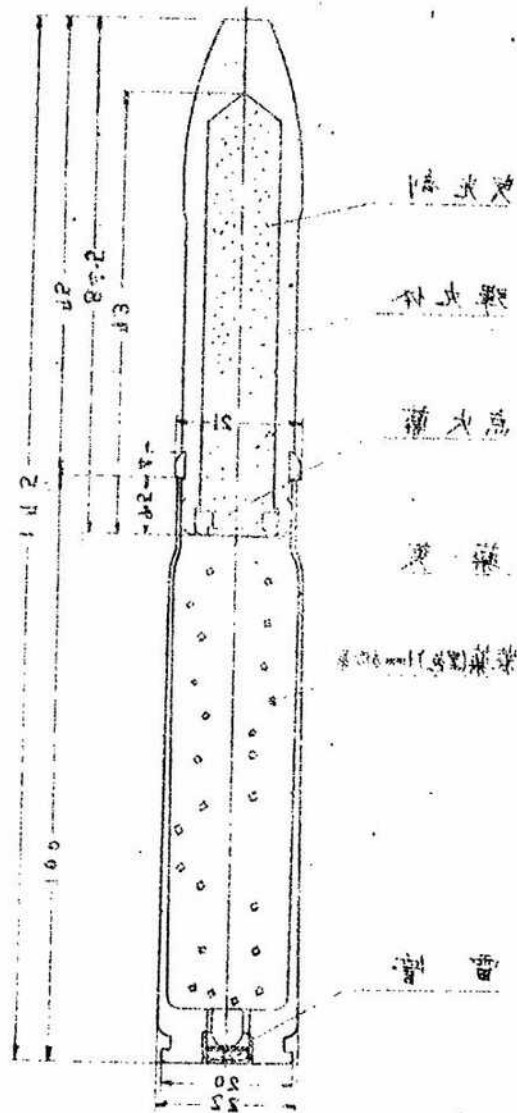

7815	榴彈藥筒全
1320	榴彈藥筒
1211	榴彈藥筒
101	(*)榴彈藥筒
117	榴彈藥筒
55	榴彈藥筒



2
4

保式二十五粒機關砲彈藥

榴彈彈藥筒

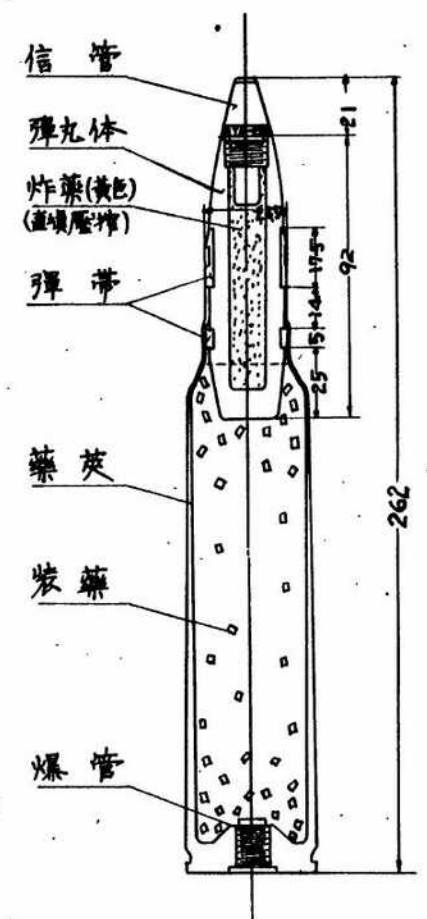

外部塗料ハ鼠色

全備彈藥筒量	0.780 Kg
全備彈量	0.270 "
空彈量	0.230 "
炸藥量	0.010 "
信管量	0.030 "
藥莖量	0.370 "
裝藥量	量(黑色) {徑2.5mm} 0.140 "
	量(細狀藥) {長5mm}

保式二十五粒機關砲彈藥

榴彈彈藥筒

4

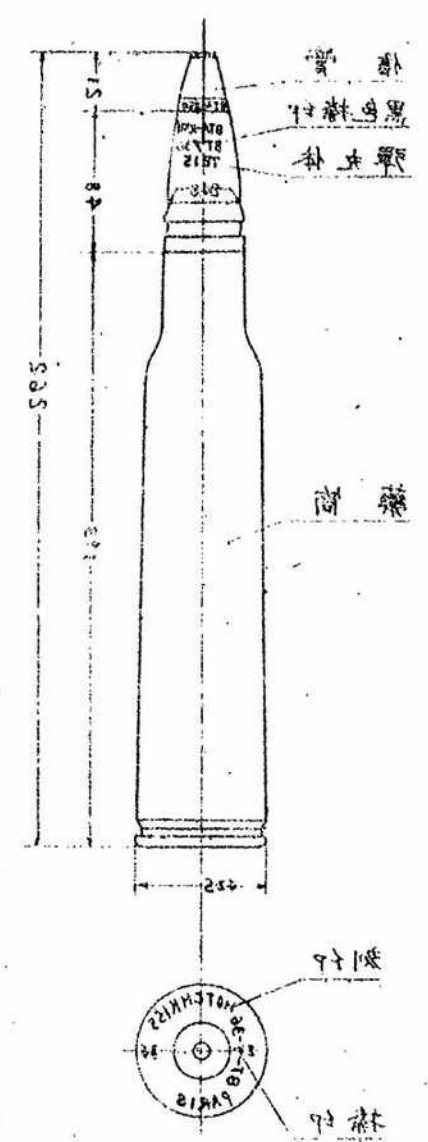



1. X
5

保式二十五粒機関砲彈藥

徹甲彈彈藥筒

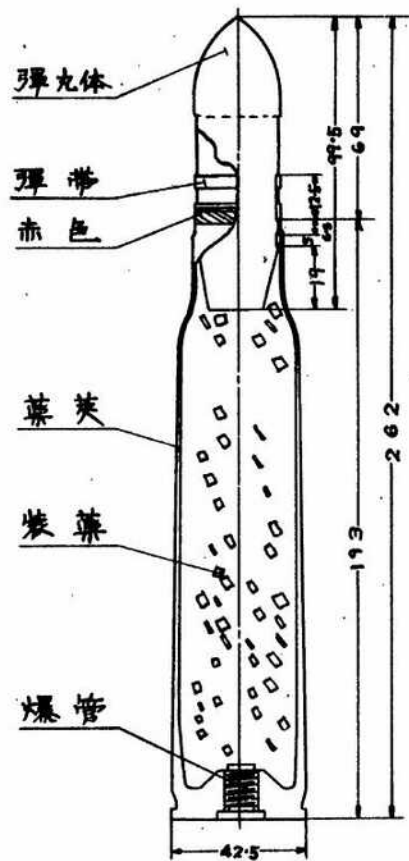

全備彈藥筒量 0.840
 全備彈量 0.330
 藥莢量(爆管外) 0.370

裝藥量 { 厚 0.5mm
 長 5mm
 幅 2.5mm } 0.140

外部生地 1 箇

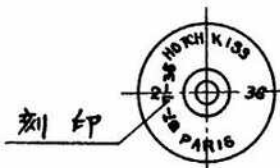

5
4

新式二十五粒機關砲彈藥

徹甲彈藥筒

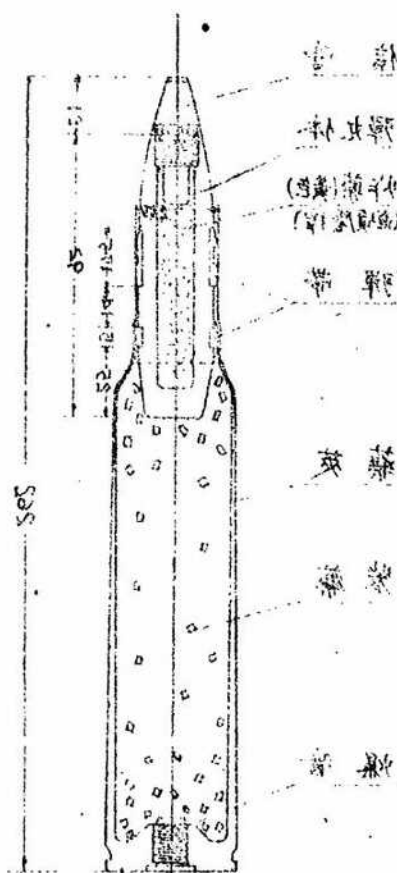

全備彈藥筒量 0.840
 全備彈量 0.330
 藥莢量(爆管外) 0.370
 裝藥量 { 厚 0.5mm
 長 5mm
 幅 2.5mm } 0.140



1
6

保式二十五糎機関砲彈藥

次光徹甲彈彈藥筒

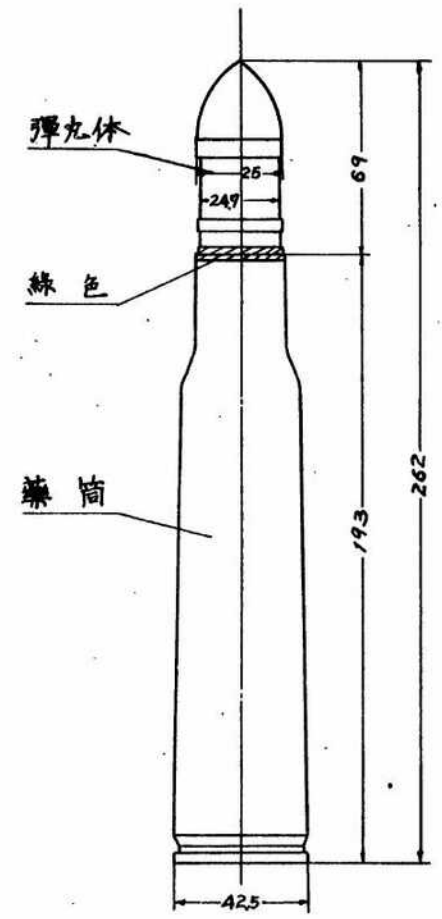

新式二十五糎機關砲彈藥

新式徹甲彈藥筒

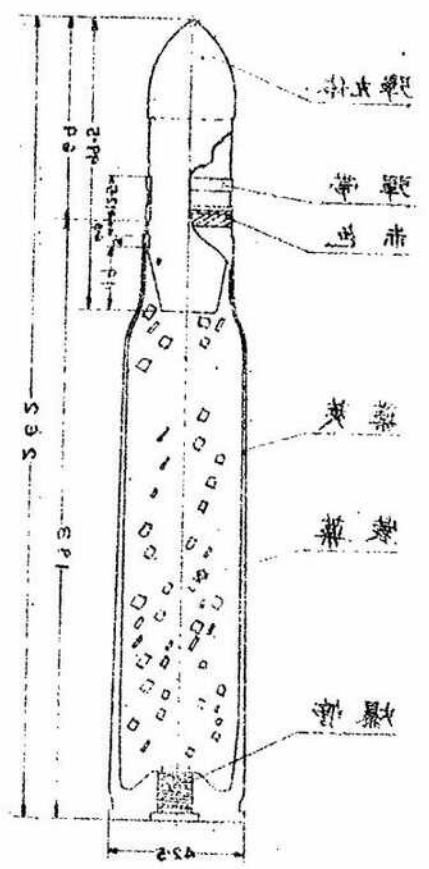

- 048.0 鋼質彈藥筒
 - 032.0 鋼質彈丸
 - 021.0 (鋼質)彈藥筒
 - 014.0 鋼質彈丸
- 鋼質彈丸
鋼質彈藥筒

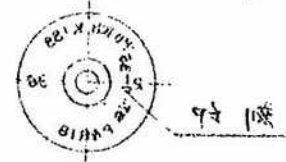



2
6

保式二十五粒機關砲

曳光徹甲彈彈藥筒

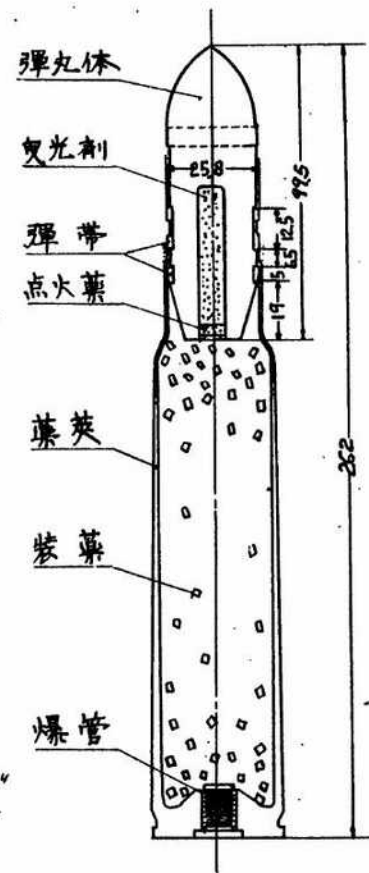

全備彈藥筒量 0.820kg
 全備彈量 0.310kg
 空彈量 0.300kg
 曳光劑量(占藥莢) 0.010kg
 藥莢量 0.370kg
 裝藥量 { 厚 0.5mm
 長 5mm
 徑 2.5mm } 0.140kg
 外部 生地 / 儘

1
2

新式二十五粒機關砲

曳光徹甲彈藥筒

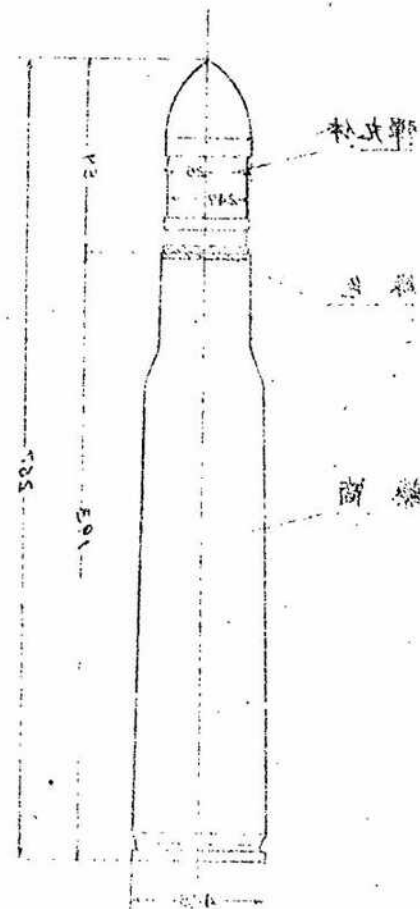



1
7

昆式四十耗高射機関砲彈藥
榴彈彈藥筒

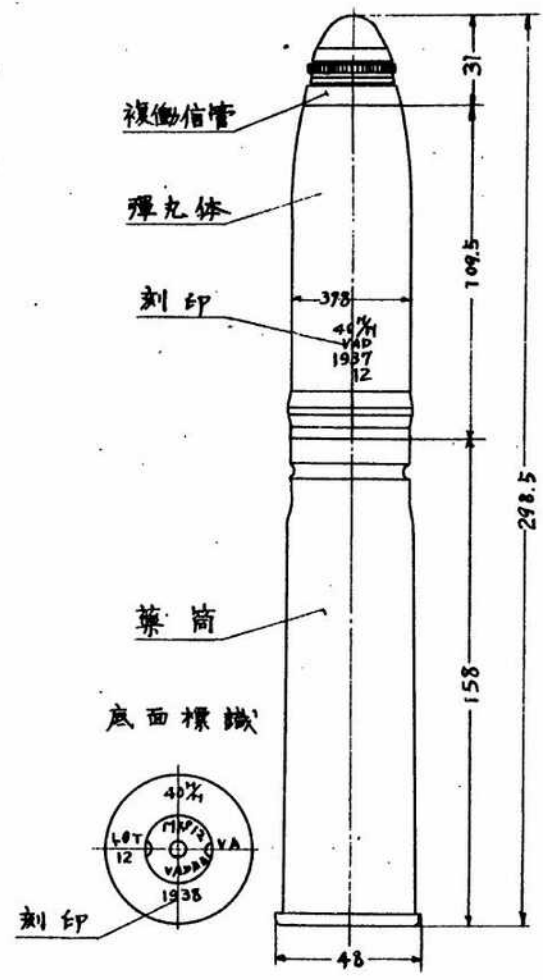

2
5

敵機炸彈五十二号

高射機関砲甲弾

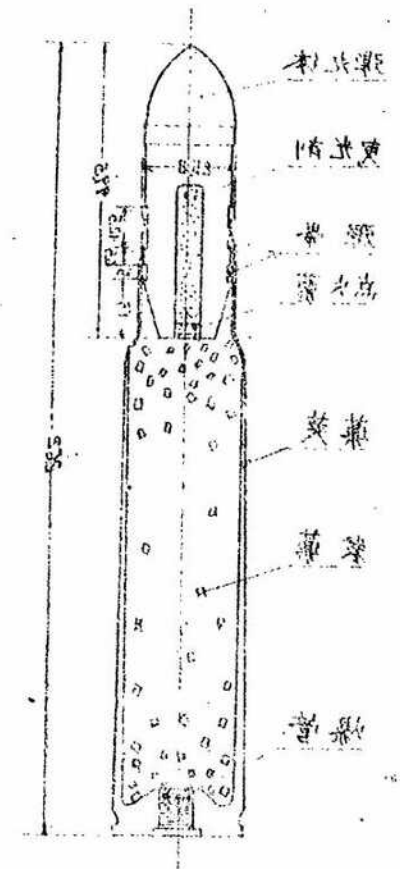

14018-0 高射機関砲全
1018-0 高射機関全
1008-0 高射機関全
1010-0 (高射機関砲全)
0210 高射機関全
0410 (高射機関砲全)
0410 (高射機関砲全)
0410 (高射機関砲全)



2
7

昆式四十粒高射機關砲彈藥
榴彈彈藥筒

全備彈藥筒量 1340Kg
 全備彈量 0.900"
 空彈量 0.730"
 炸藥量 0.070"
 信管量 0.100"
 藥莖量 0.315"
 裝藥量(細裝藥) 長116mm 徑1mm 0.125"
 外部塗料 黃色

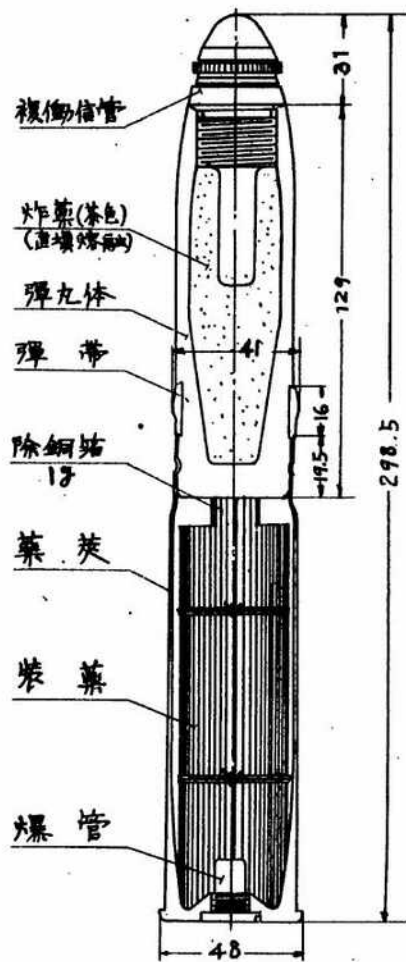

1
7

昆式四十粒高射機關砲彈藥
榴彈彈藥筒

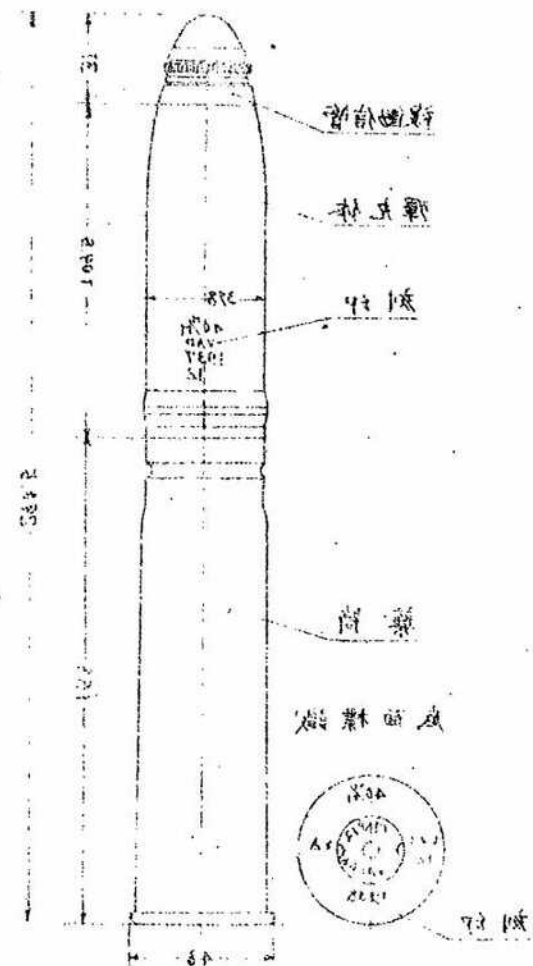



1
8

ノ¹⁰⁷式四十粒速射砲彈藥
長榴彈彈藥筒

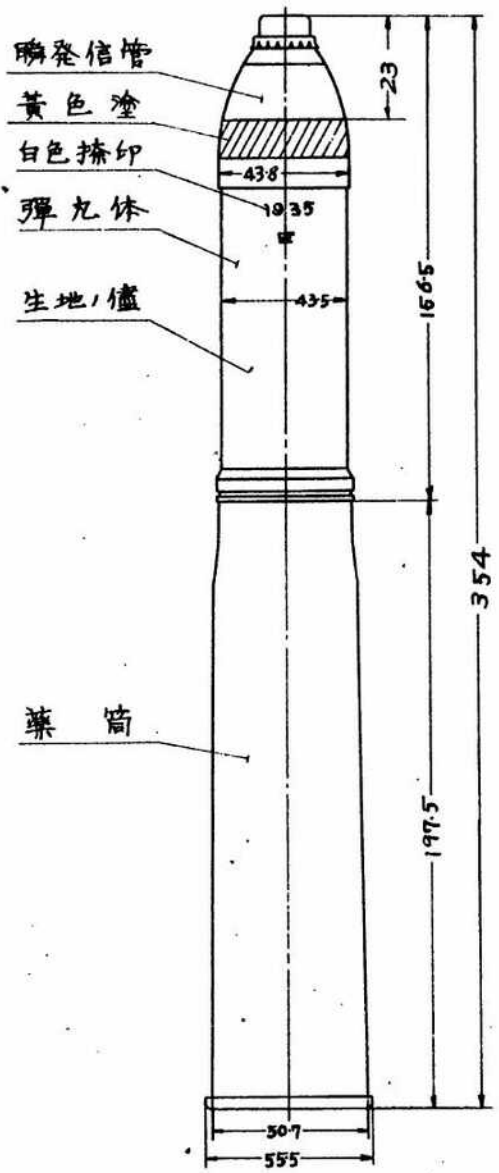

5
7

高藥戰戰彈
四十粒速射砲彈藥筒

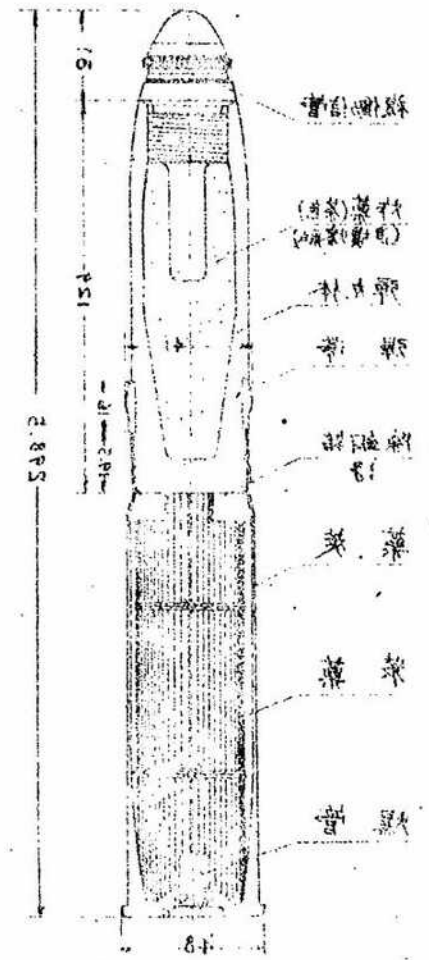

全榴彈藥筒重 (340K)	0.400
全榴彈藥筒重 (340K)	0.400
榴彈藥筒重 (340K)	0.130
榴彈藥筒重 (340K)	0.070
榴彈藥筒重 (340K)	0.100
榴彈藥筒重 (340K)	0.312
榴彈藥筒重 (340K)	0.152
榴彈藥筒重 (340K)	0.152
榴彈藥筒重 (340K)	0.152



2
8

八〇七式四十四粒陸射砲彈藥
長柄彈藥筒

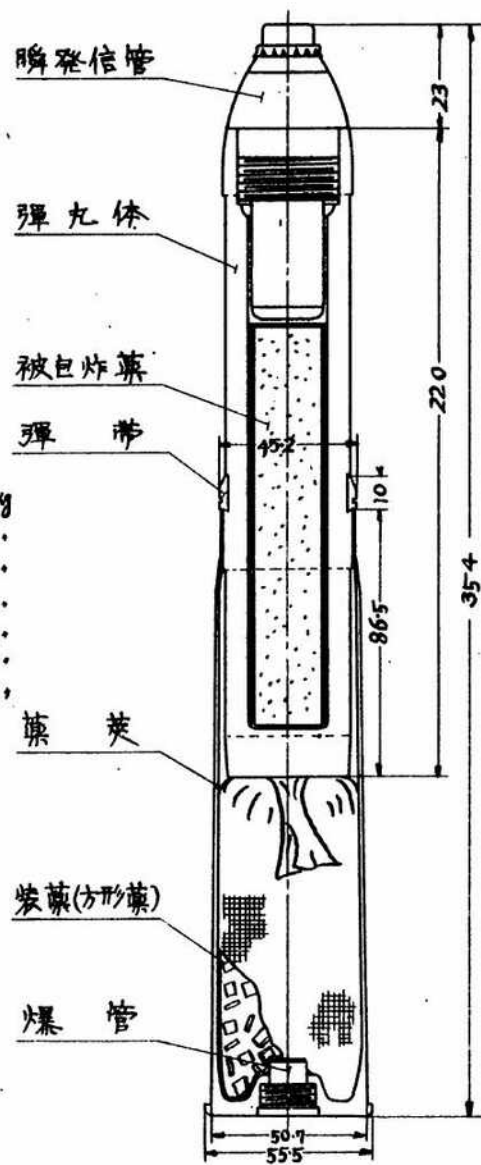

全備彈藥筒量 2.150kg
全備彈量 1.650
空彈量 1.215
炸藥量 0.100
信管量 0.335
藥莢量(爆管共) 0.430
炸藥量 0.070

八〇七式四十四粒陸射砲彈藥
高藥殼彈藥筒

3

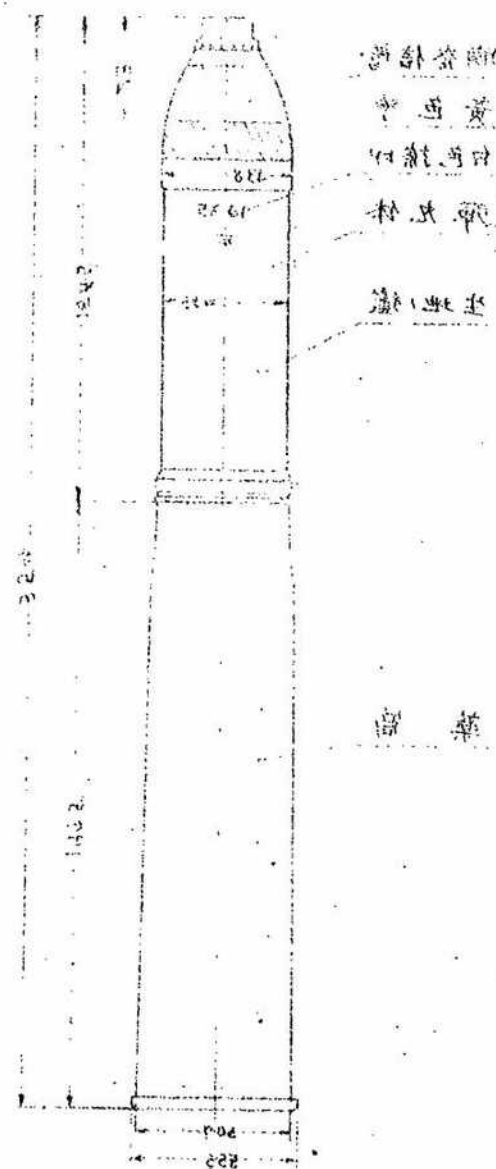



八〇式四十四粒速射砲彈藥

徹甲彈藥筒

2
9

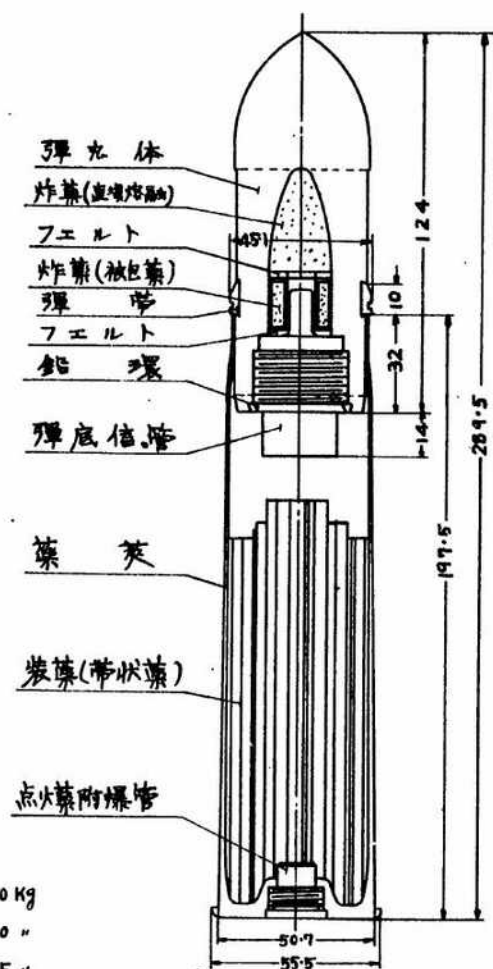

- 全備彈藥筒量 1.840kg
- 全備彈量 1.210 "
- 空彈量 1.015 "
- 炸藥量 0.015 "
- 信管量 0.180 "
- 藥莖量(爆管*) 0.430 "
- 裝藥量 0.200 "

外部生地 1 儘

八〇式四十四粒速射砲彈藥
徹甲彈藥筒

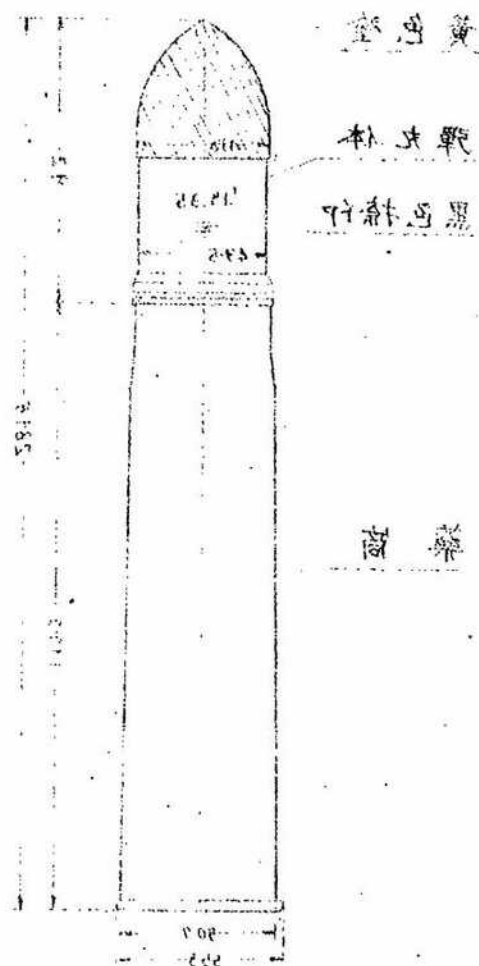



蘇國四十五粒速射砲彈藥
長榴彈彈藥筒

10

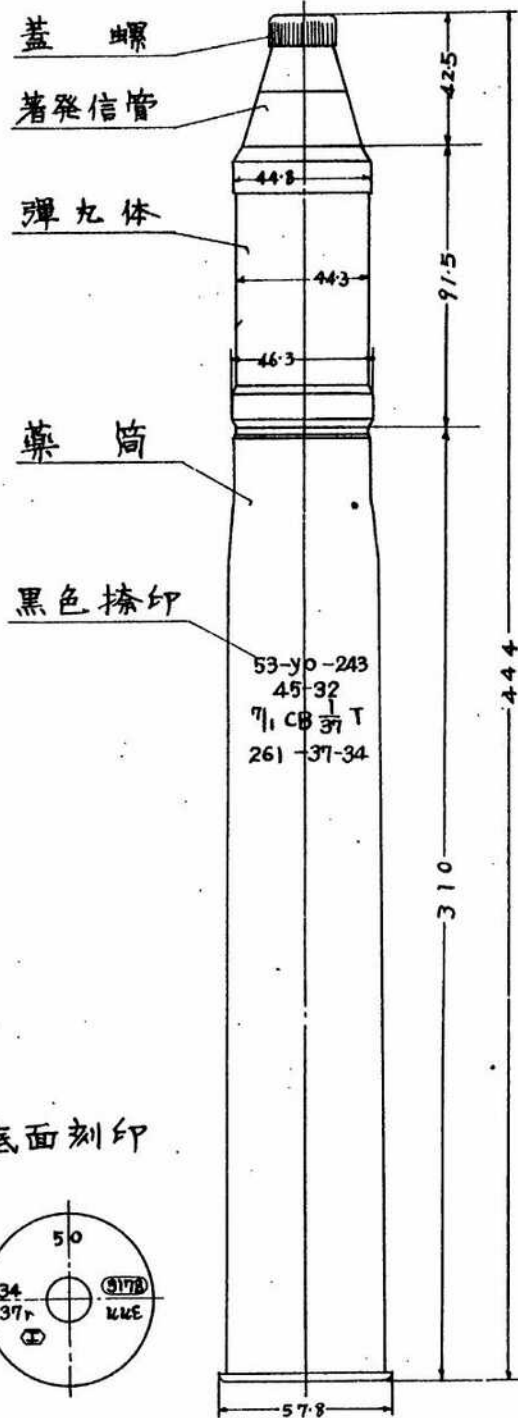

底面刻印



蘇國四十五粒速射砲彈藥
高榴彈彈藥筒

S

P

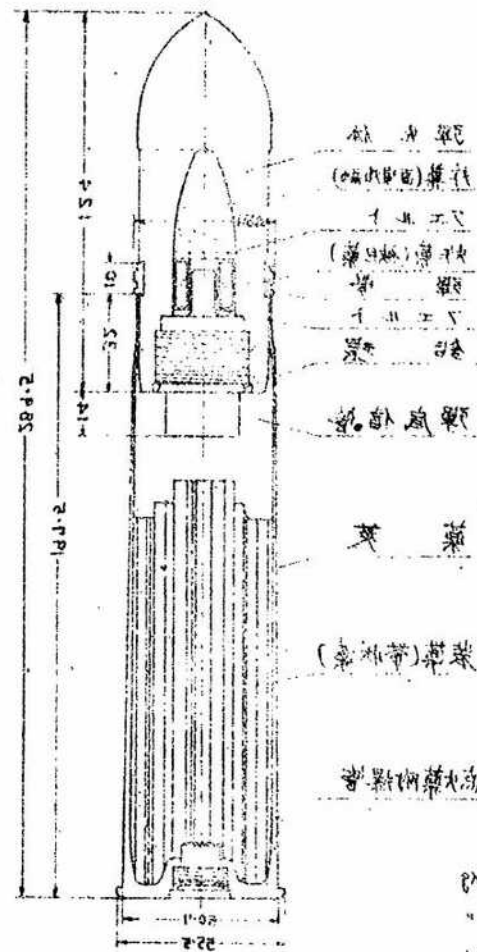

- 1840.8 蘇國四十五粒速射砲彈藥
- 1516.0 高榴彈
- 1012.0 高榴彈
- 710.0 高榴彈
- 081.0 高榴彈
- 0430.0 (高榴彈) 高榴彈
- 005.0 高榴彈

蘇國四十五粒速射砲彈藥



蘇國四十五粒速射砲彈藥
長榴彈彈藥筒

2
10

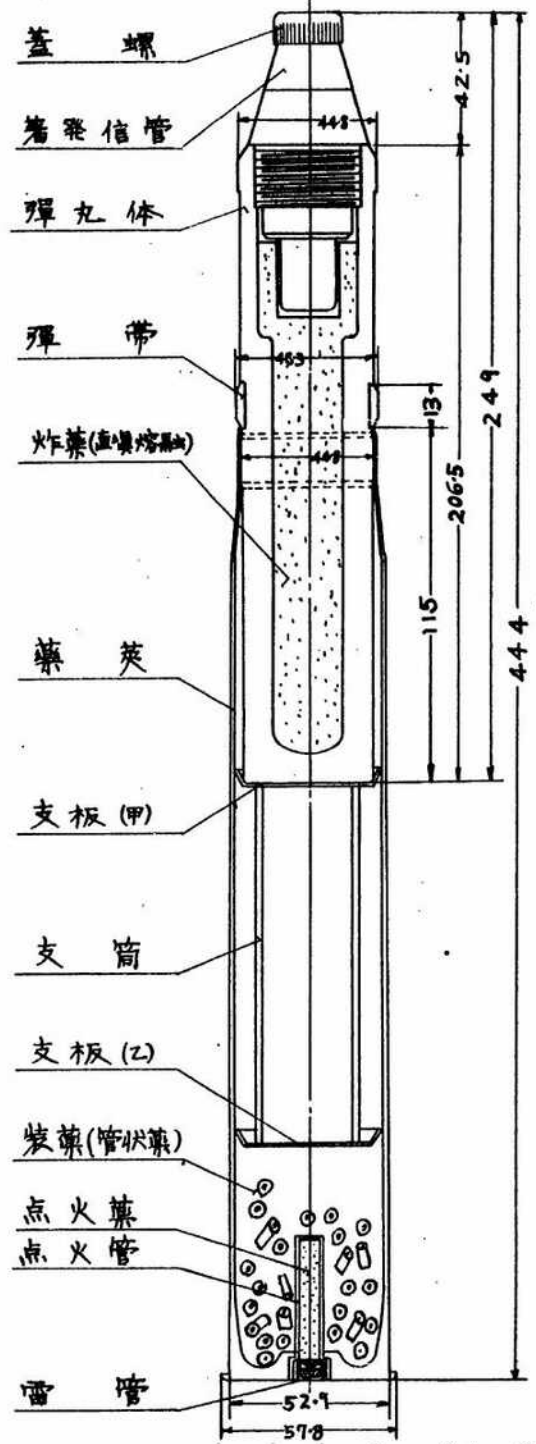

- 全備彈藥筒量 2.870kg
- 全備彈量 2.150
- 空彈量 1.660
- 炸藥量 0.120
- 信管量 0.370
- 藥莖量(線鐵) 0.615
- 裝藥量 0.105

本長榴彈彈藥筒、昭和十四年五月陸技查彈射報第三五号ニ報告セル蘇國四十五粒對戰車砲彈藥榴彈彈藥筒ノモト信管ヲ異ニスル外同一ナリ。

蘇國四十五粒速射砲彈藥
高榴彈彈藥筒

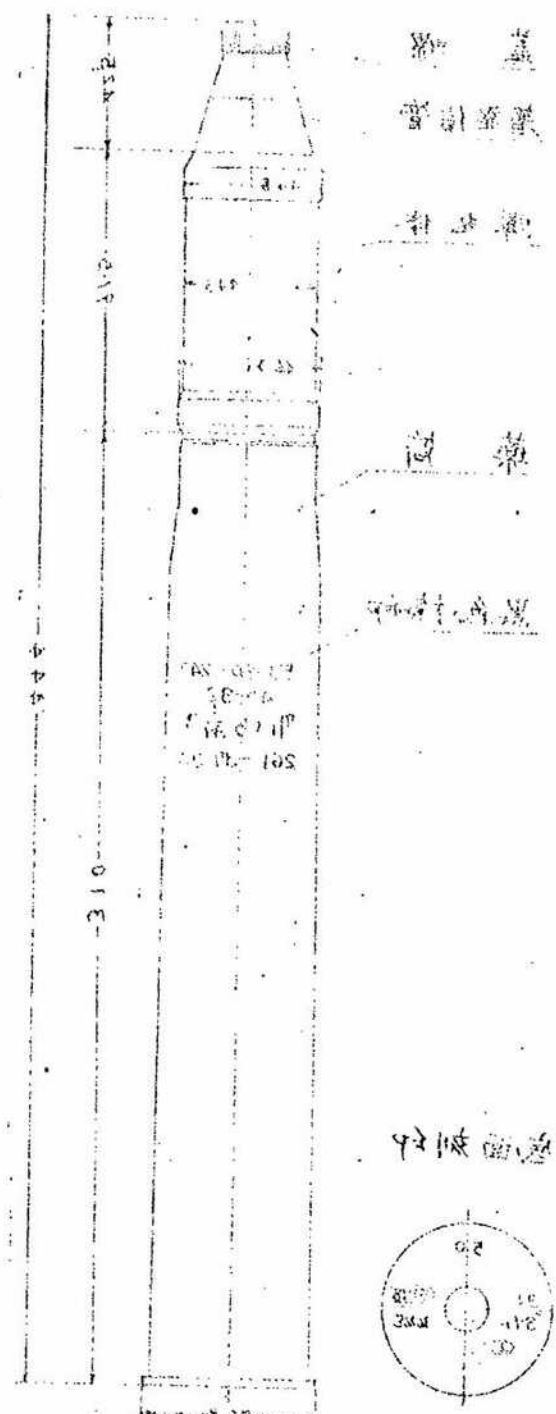



蘇國四十五粒速射砲彈藥
 光微甲彈彈藥筒

11

裏面赤色捺印
 MΔ5
 裏面刻印
 18646

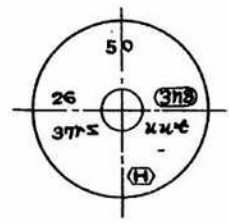
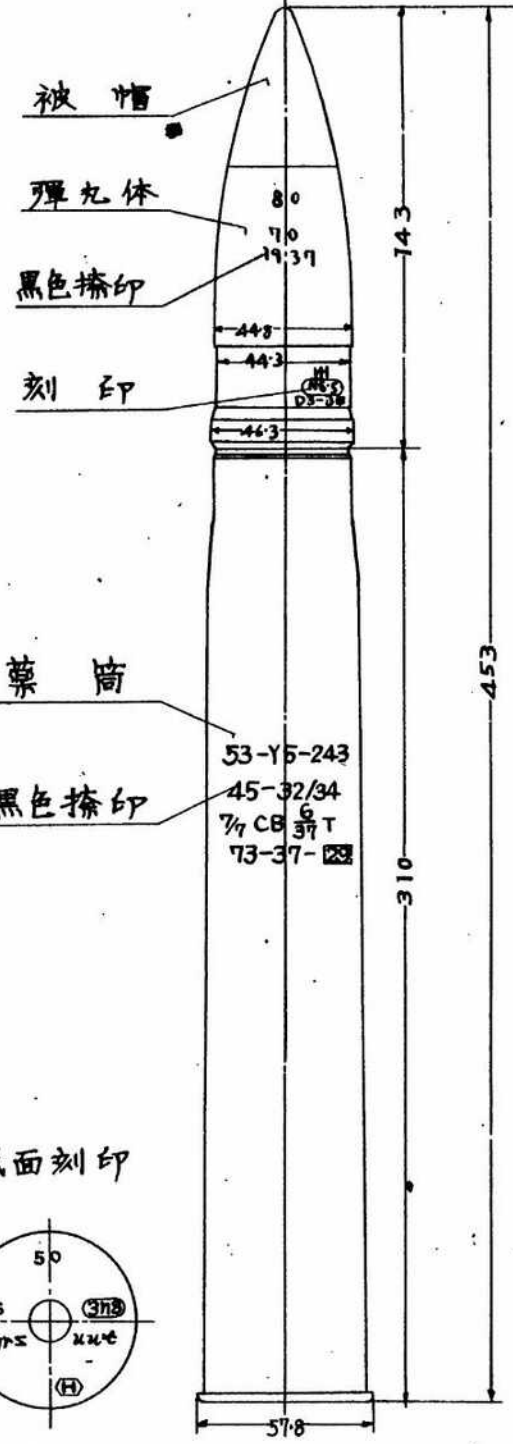

蘇國四十五粒速射砲彈藥
 光微甲彈彈藥筒

01

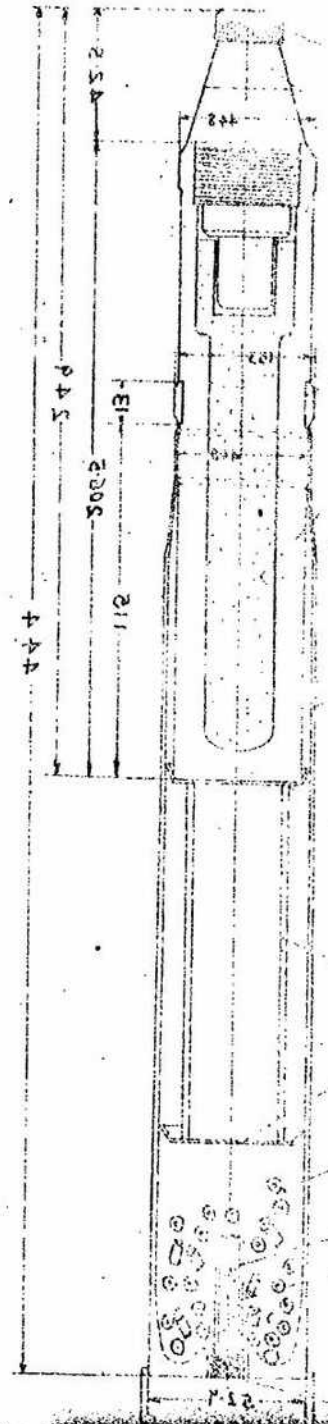

被帽
 彈丸体
 刻印
 (M) 林支
 藥筒
 (S) 林支
 底面刻印
 底面刻印
 底面刻印

00785
 0215
 0021
 0150
 07E.0
 2120
 0102

蘇國四十五粒速射砲彈藥
 光微甲彈彈藥筒
 底面刻印
 底面刻印
 底面刻印



斯式步兵砲彈藥

2
12

斯式四十七粒徹甲彈彈藥筒(砲身交換)

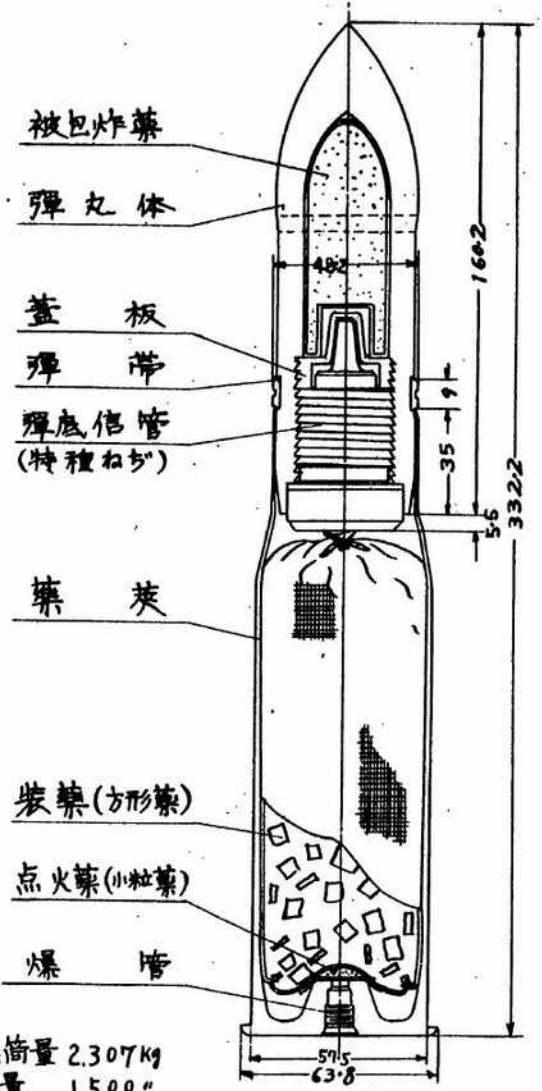

- 全備彈藥筒量 2.307kg
- 全備彈量 1.500"
- 空彈量 1.180"
- 炸藥量 0.052"
- 信管量 0.268"
- 藥莖量(鋼) 0.534"
- 裝藥量 0.270"
- 点火藥量 0.003"
- 外部塗料"定心部及彈尾"
噴色他"茶褐色塗"

聯軍戰車砲彈藥

(對英及蘇)高藥戰車甲槍彈四十四號

51

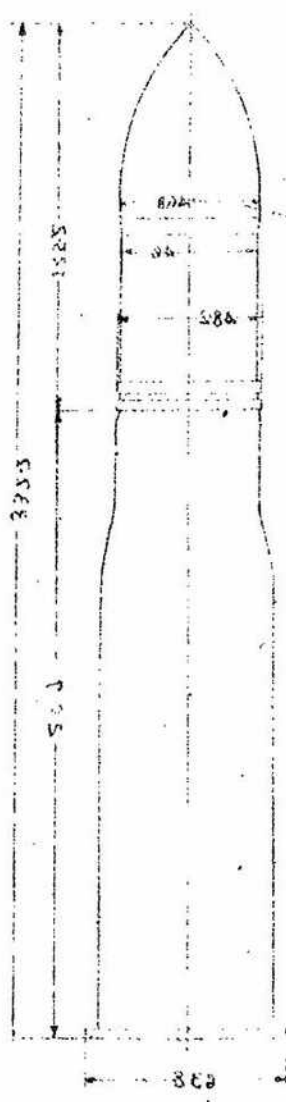

射擊部

筒身

射擊部





14

昆式四十七粒海軍砲彈藥

夜光榴彈彈藥筒

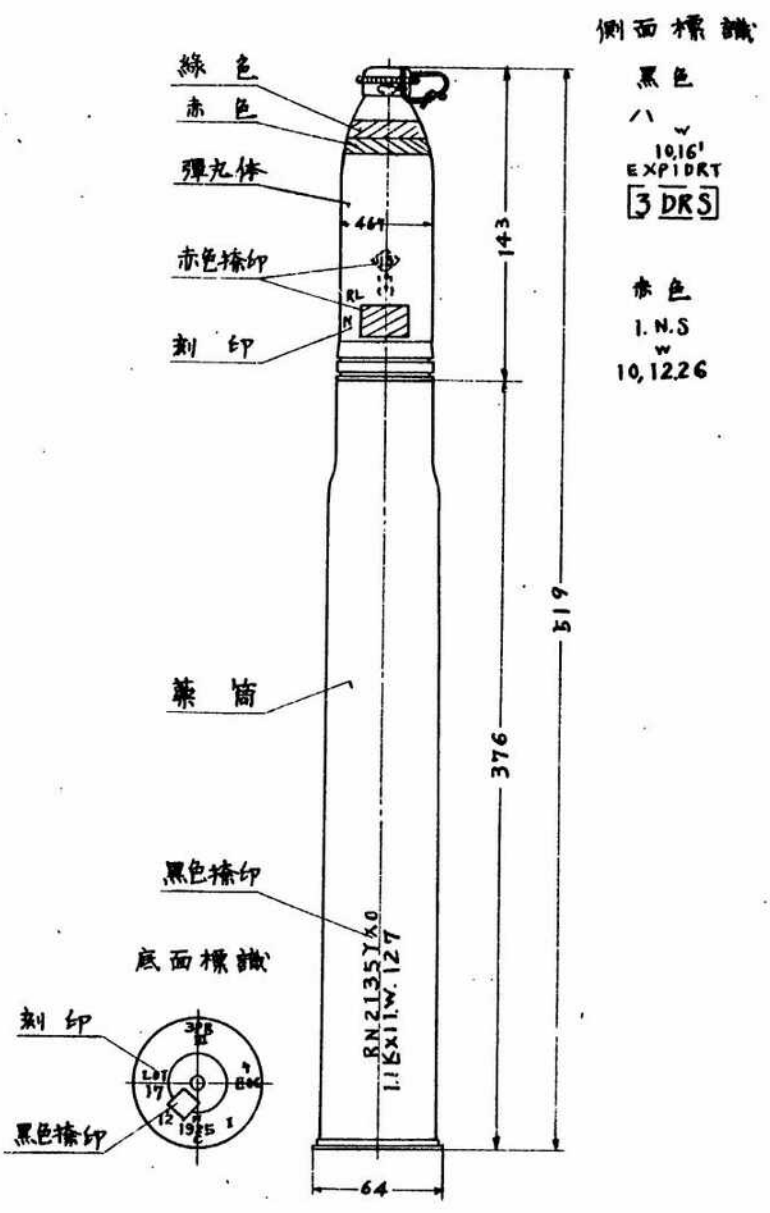

側面標識
 黑色
 八
 1016'
 EXPIDRT
 3 DRS
 赤色
 I.N.S
 W
 10,1226

海軍砲彈藥筒

5
 31

夜光榴彈彈藥筒

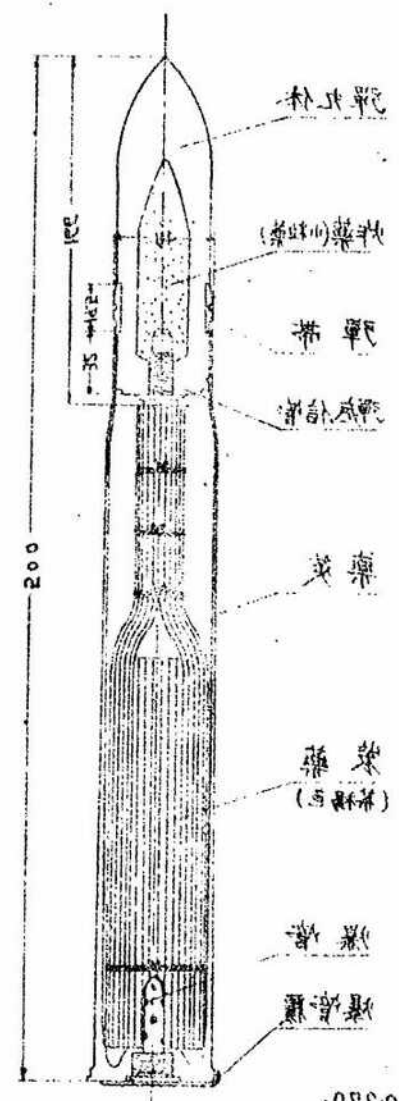

全射撃量 5.250kg
 全射撃量 1.420"
 全射撃量 1.330"
 全射撃量 0.020"
 全射撃量 0.010"
 全射撃量 0.000"
 全射撃量 0.050"
 全射撃量 0.030"
 全射撃量 0.010"
 全射撃量 0.000"
 全射撃量 0.050"
 全射撃量 0.030"
 全射撃量 0.010"
 全射撃量 0.000"



昆式四十七糎海軍砲彈藥

曳光榴彈彈藥筒

2
14

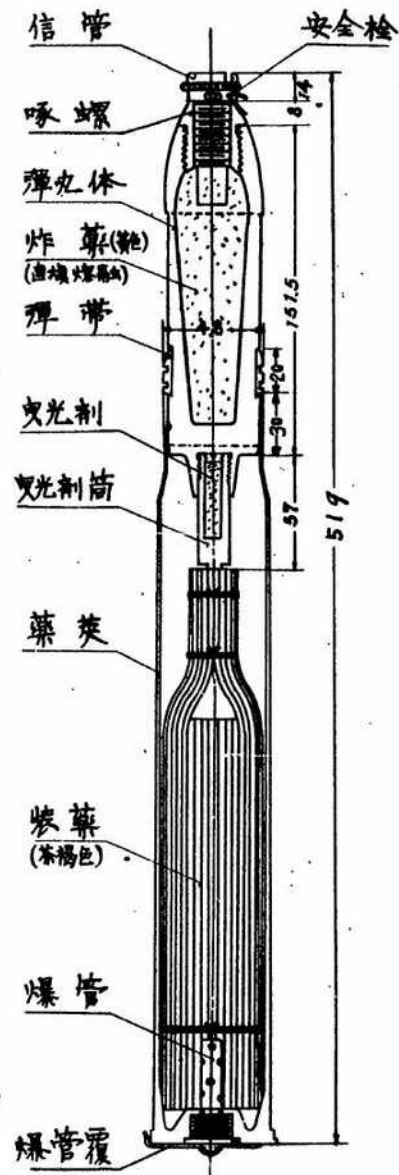

全備彈藥筒量 2.770kg
 全備彈量 1.600
 空彈量 1.325
 炸藥量 0.150
 信管量 0.125
 藥莖量 0.900
 裝藥量(細裝藥) $\left\{ \begin{array}{l} \text{長 } 330\text{mm} \\ \text{徑 } 1\text{mm} \end{array} \right\} 0.270$
 外部塗料 橙色

海軍砲彈藥四十七糎

曳光榴彈彈藥筒

14

彈藥筒圖

重量
 全備彈藥筒
 2.770kg
 全備彈藥
 1.600kg
 空彈藥筒
 1.325kg
 炸藥
 0.150kg
 信管
 0.125kg
 藥莖
 0.900kg
 裝藥量(細裝藥)
 長 330mm
 徑 1mm
 0.270kg

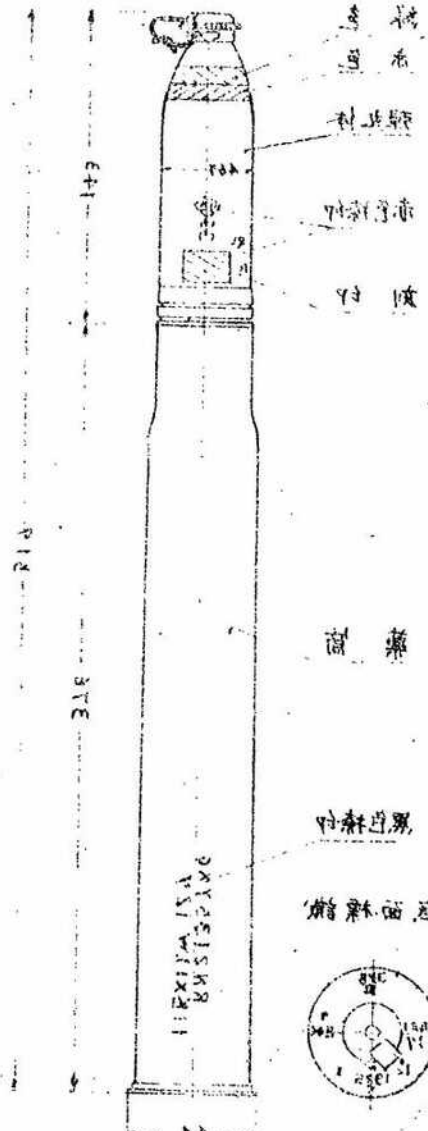



15

克式四十七粒砲彈藥

榴彈藥筒

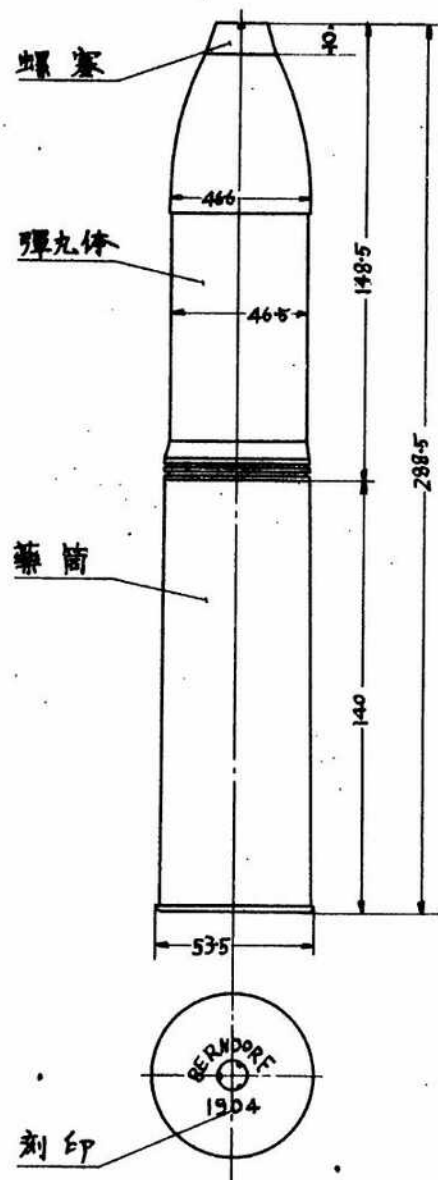

馬六甲十四粒軍用砲彈藥

高藥戰戰藥筒

41

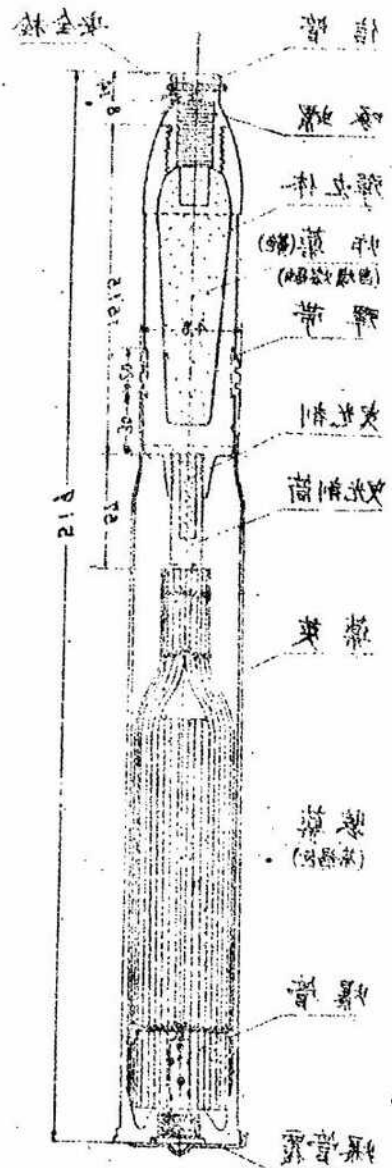

5.110x	全藥戰高
1.000	全藥戰量
1.352	全藥戰量
0.127	全藥戰量
0.152	全藥戰量
0.400	全藥戰量
0.510	全藥戰量



2
15

克式四十七粒砲彈藥

榴彈彈藥筒

全備彈藥筒量(淨值) 1.665kg
 全備彈量 1.335g
 空彈量 1.315g
 炸藥量 0.020g
 藥莖量 0.260g
 裝藥量(厚0.5) 0.070g
 外部塗料 黑色

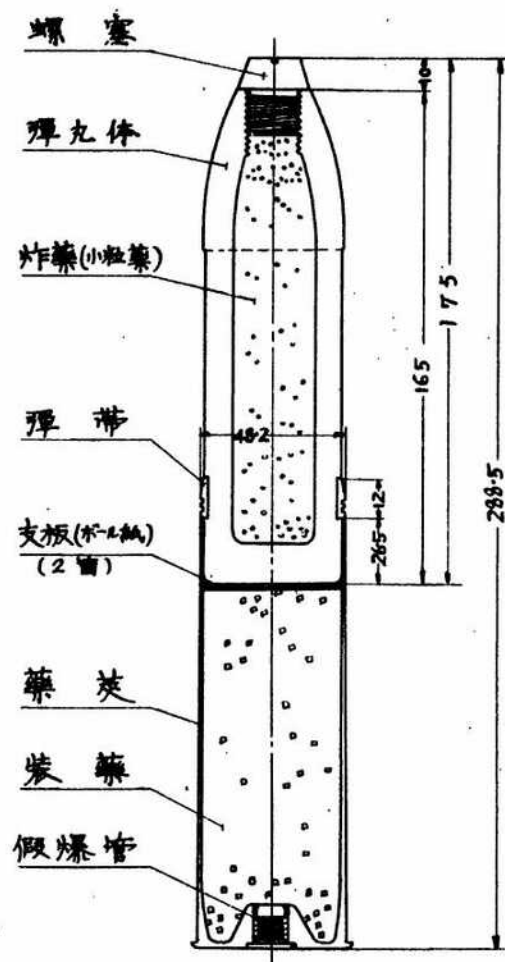

榴彈四十七粒砲彈藥

榴彈彈藥筒

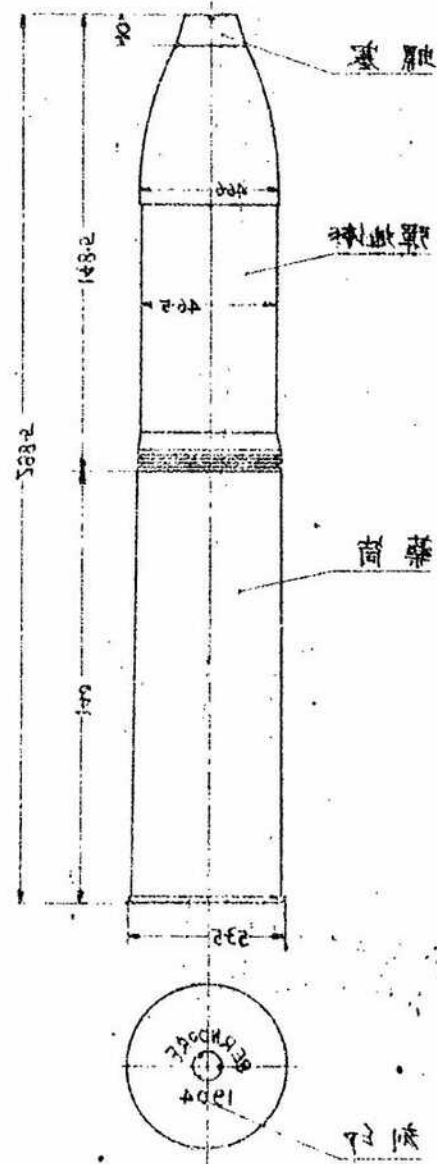



16

昆式五糧七海軍砲彈藥
榴彈彈藥筒

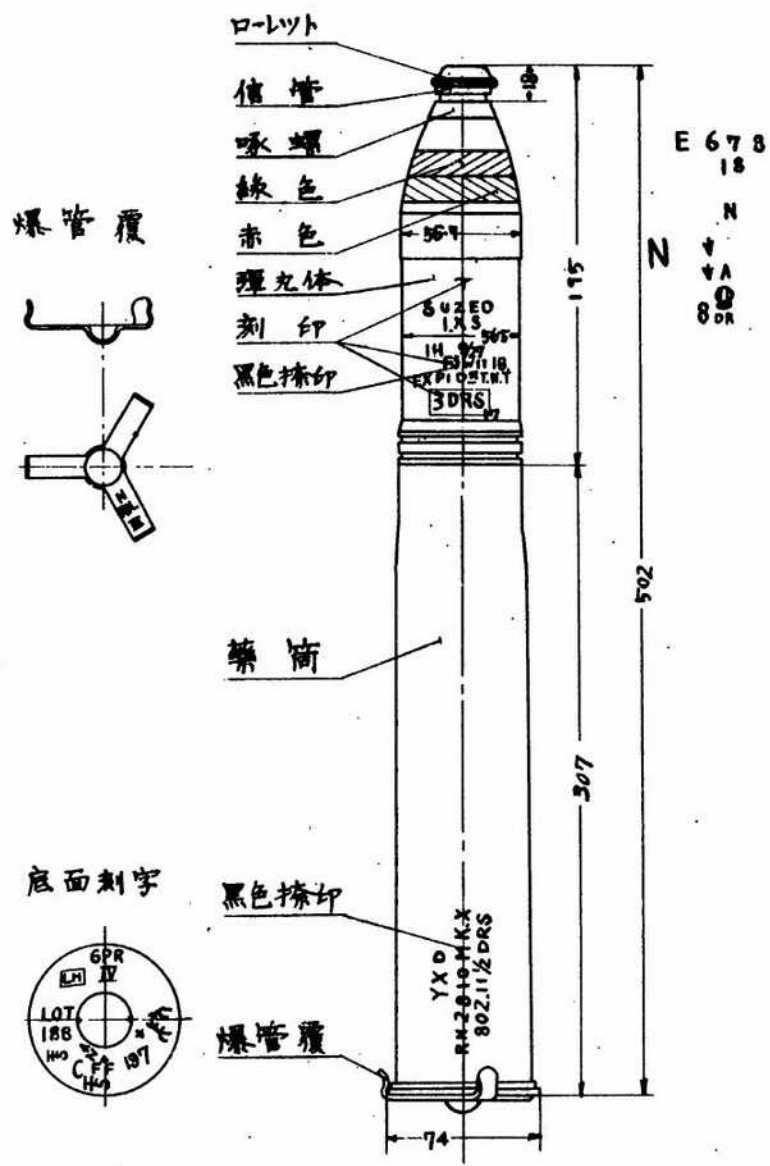

E 678
18
N
VA
8DR



5
21

彈殼取替目十四分式

榴彈藥筒

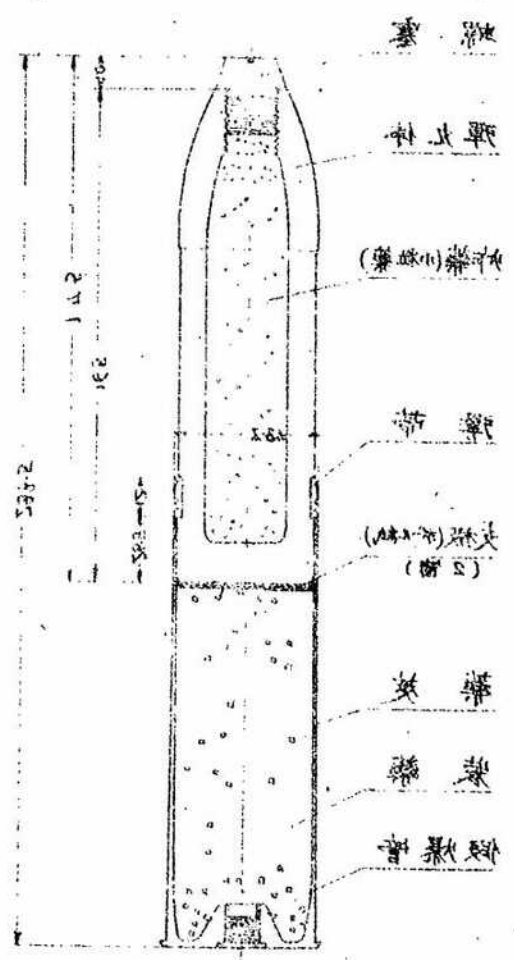

1.322	量藥殼全
1.312	量藥殼
0.500	量藥殼
0.500	量藥殼
0.050	{ 2.0 量 } 量藥殼
	量藥殼



2
16

昆式五糧七海軍砲彈藥

榴彈彈藥筒

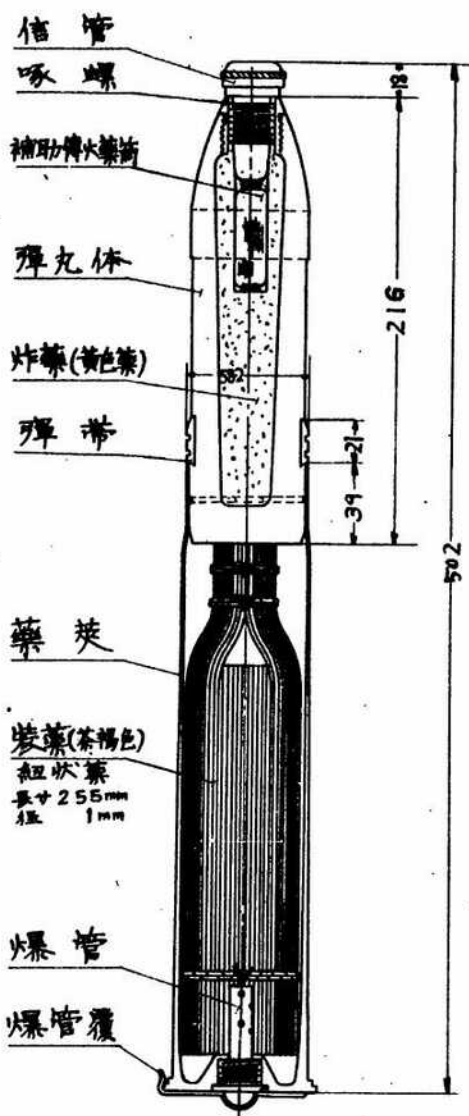

- 全備彈藥筒量 4.270kg
- 全備彈量 2.750"
- 空彈量 2.320"
- 炸藥量 0.275"
- 補助傳火藥量 0.030"
- 信管量 0.125"
- 藥莢量 1.210"
- 裝藥量 0.250"
- 爆管量 0.060"
- 外部塗料「茶褐色」

英製軍用七糧五海軍砲彈藥

榴彈彈藥筒

31

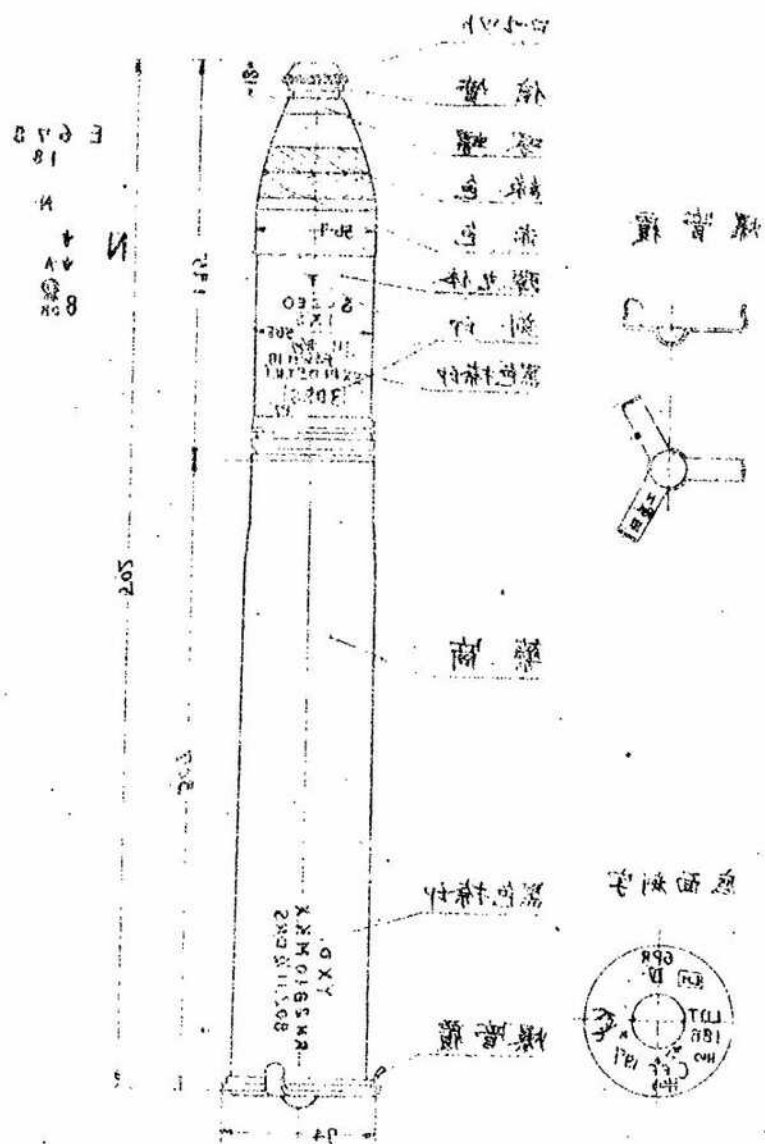



17

昆式五糧七海軍砲彈藥

徹甲彈彈藥筒

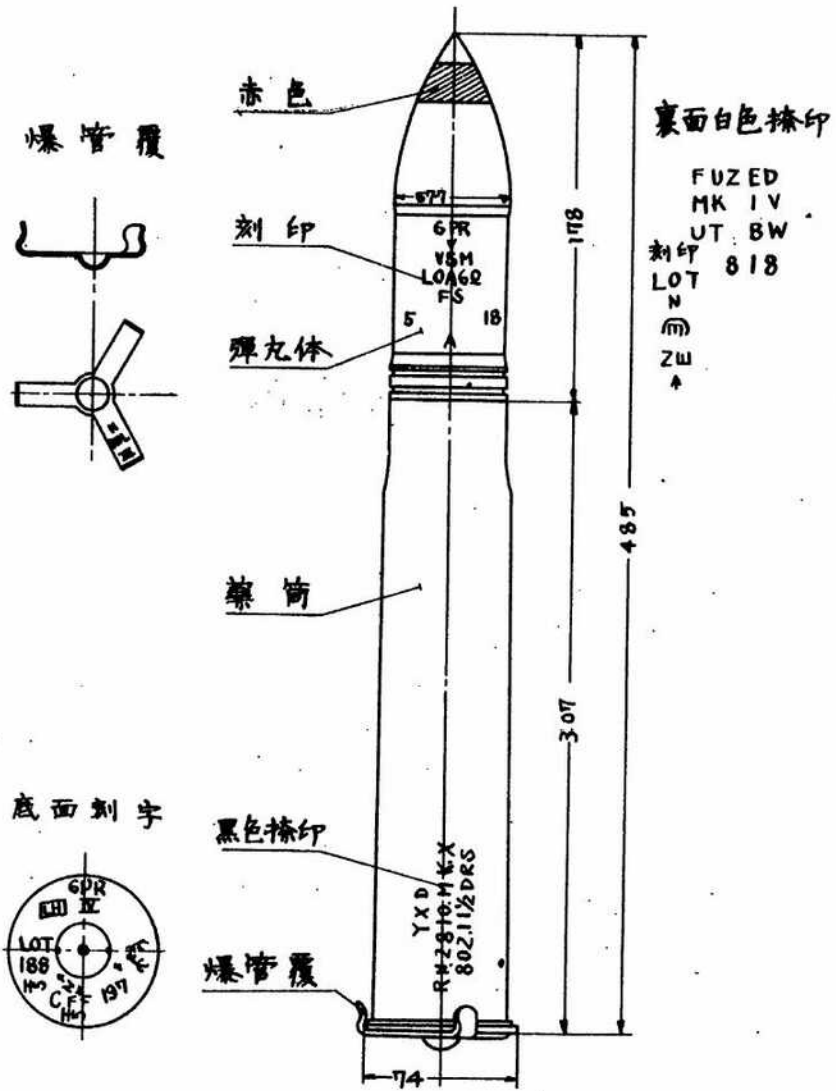

蘇式五糧七海軍砲彈藥

徹甲彈彈藥筒

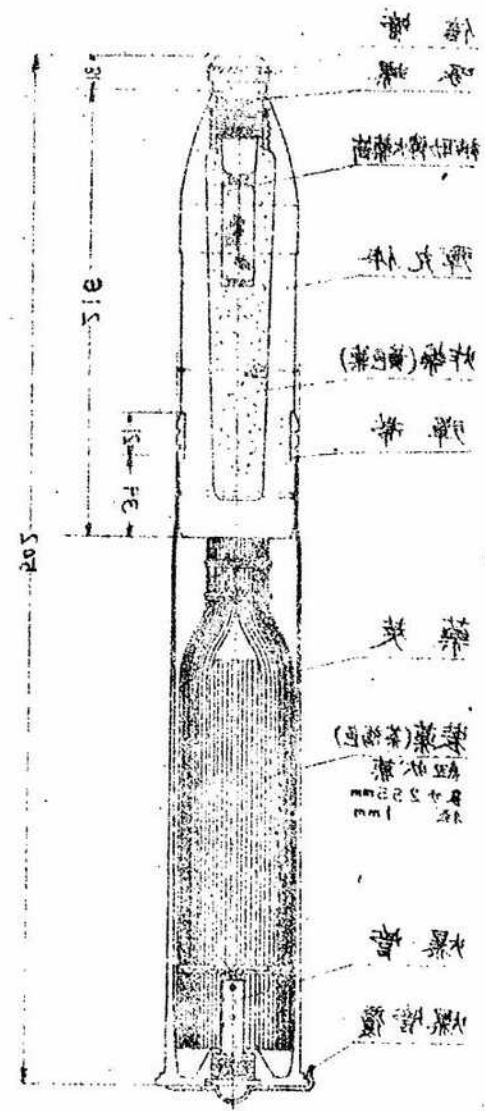

4.520K	彈丸体
3.220	藥筒
3.350	彈丸体
0.312	彈丸体
0.030	彈丸体
0.132	彈丸体
1.310	彈丸体
0.520	彈丸体
0.090	彈丸体



18

克式五糧七对戰車砲彈藥
徹甲彈彈藥筒

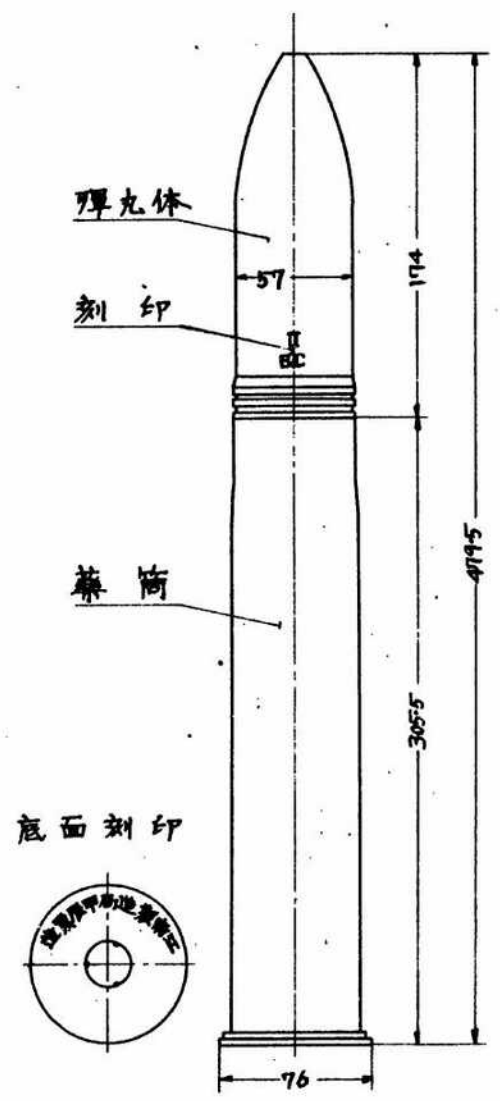

德軍戰車砲彈藥
徹甲彈藥筒

3
71



4.520kg	全彈藥筒重量
3.430"	全彈藥筒長度
3.250"	彈丸長度
0.110"	彈丸直徑
0.040"	彈丸厚度
1.510"	彈丸重量
0.520"	彈丸直徑 (mm)
0.020"	彈丸厚度



2
18

克式五糎七对戰車砲彈藥

徹甲彈彈藥筒

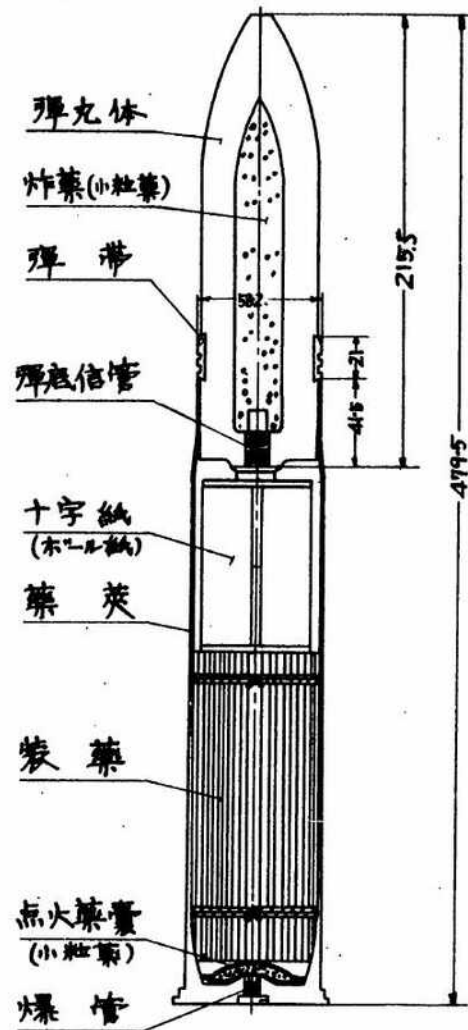

- 全備彈藥筒量 4.230Kg
- 全備彈量 2.770
- 空彈量 2.600
- 炸藥量 0.090
- 信管量 0.080
- 藥莖量 1.145
- 裝藥量 0.260
- 爆管量 0.015
- 点火藥量 0.003
- 十字紙量 0.037
- 外部塗料 黑色

蘇聯戰車砲彈藥

81

商標戰車砲彈藥

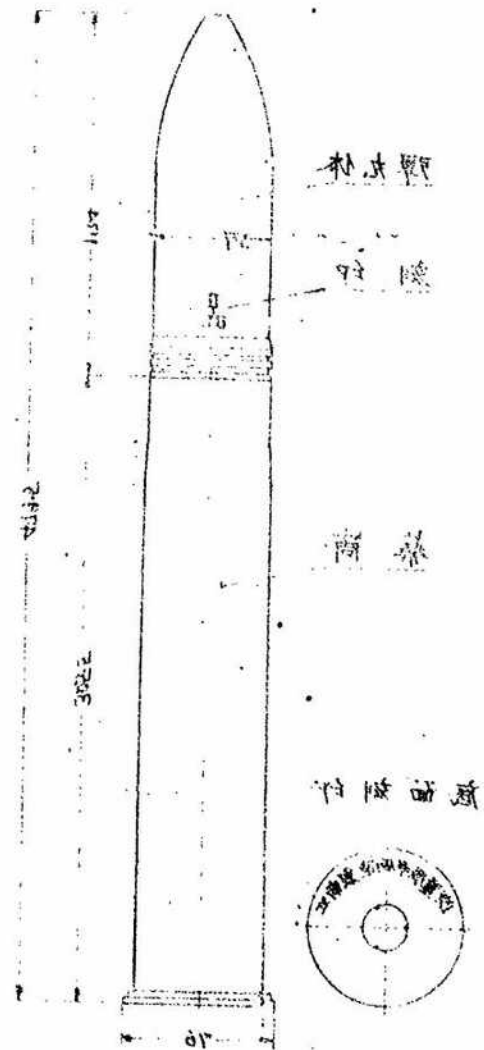



蘇國七糎半高射砲彈藥

榴霰彈彈藥筒

19

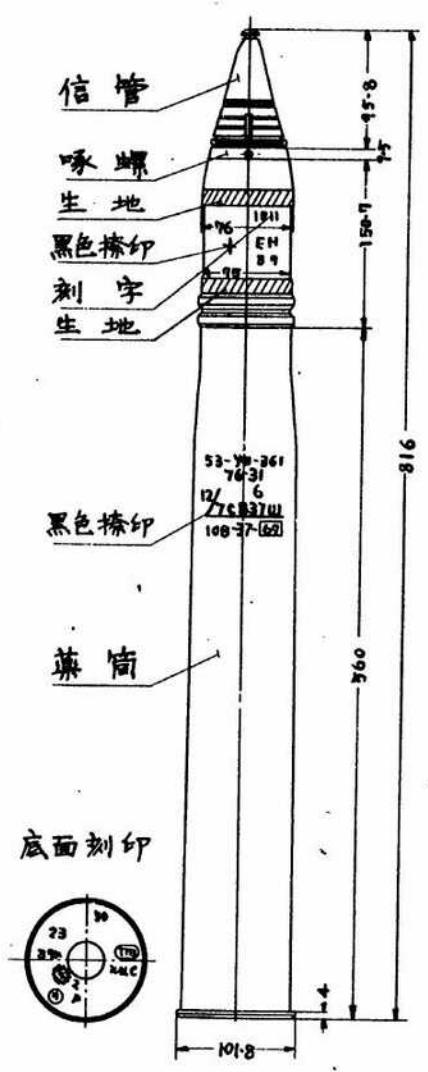

蘇國七糎半高射砲彈藥

榴霰彈彈藥筒

81

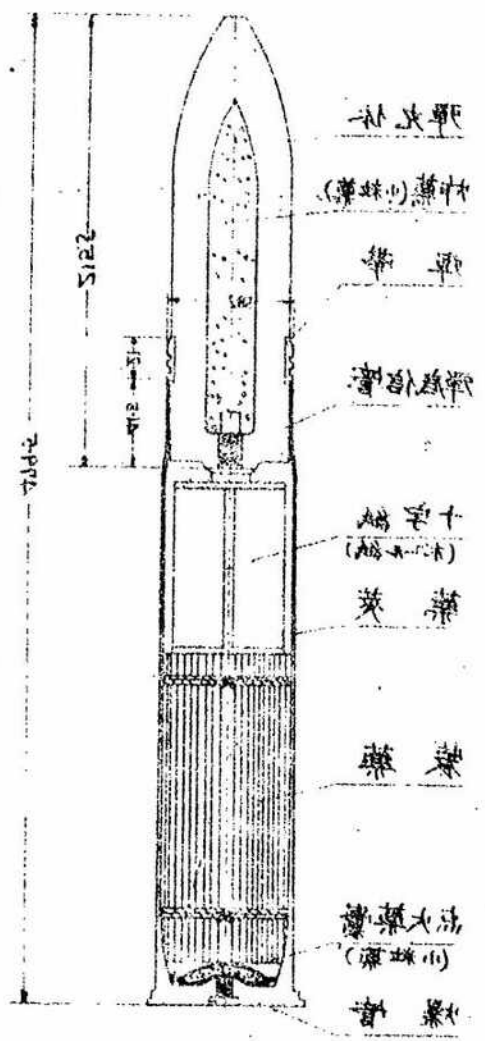

1.330x	全彈重量
3.110	全藥重量
3.000	榴霰重量
0.040	炸藥重量
0.080	信管重量
1.142	榴霰長度
0.520	榴霰直徑
0.12	榴霰壁厚
0.003	榴霰壁厚公差
0.031	榴霰壁厚公差
	榴霰壁厚公差



2
19

蘇國七糎半高射砲彈藥

榴霰彈彈藥筒

全備彈藥筒量	18.850 Kg
全備彈量	9.030 "
空彈量	8.310 "
彈子量(48箇)	2.303 "
榴霰量	0.012 "
炸藥量	0.060 "
信管量	0.640 "
藥莢量	2.760 "
裝藥量	1.870 "
爆藥量	0.070 "
点火藥量	0.025 "
支板量	0.115 "
管藥量	0.020 "

外部塗料「濃綠色」

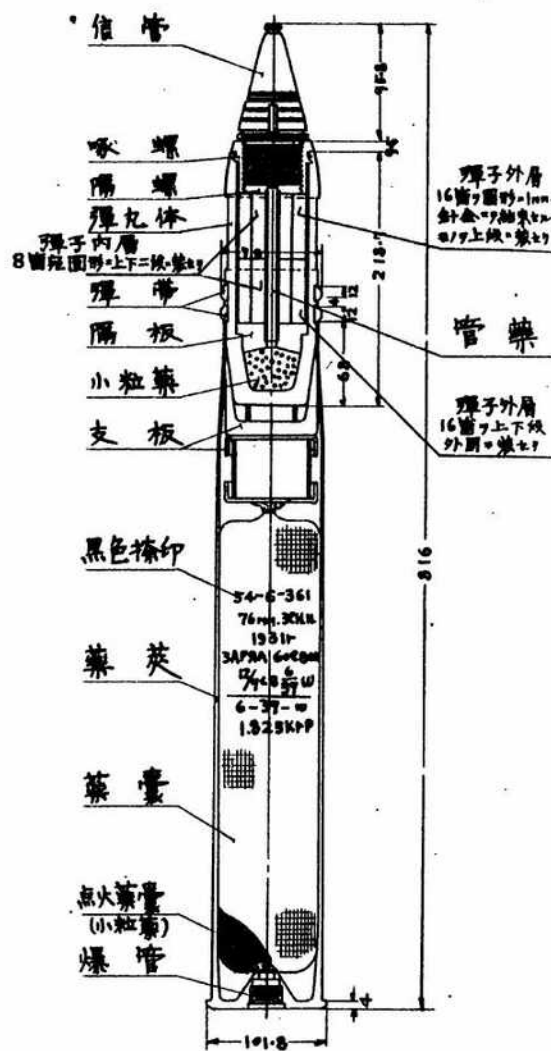

蘇國七糎半高射砲榴霰彈

榴霰彈彈藥筒

PI





蘇國七糧六野砲彈藥

ノ式榴霰彈彈藥筒(甲)

全備彈藥筒量	8.980Kg
全備彈量	6.580"
空彈量	6.180"
炸藥量	0.080"
彈子量	2.520"
点火藥量	0.010"
信管量	0.310"
藥莢量(爆管)	1.500"
裝藥量	0.900"

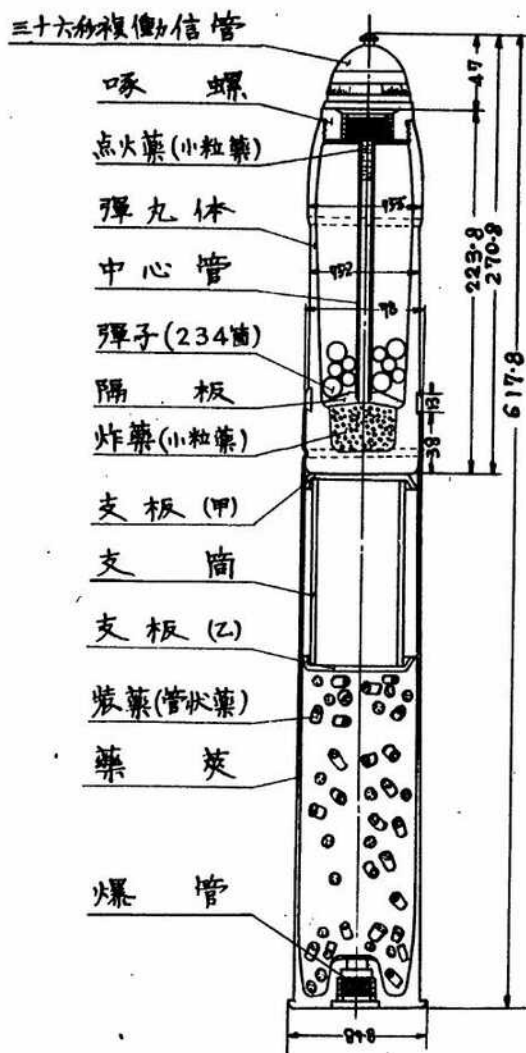

蘇國七糧六野砲彈藥

ノ式榴霰彈彈藥筒(甲)

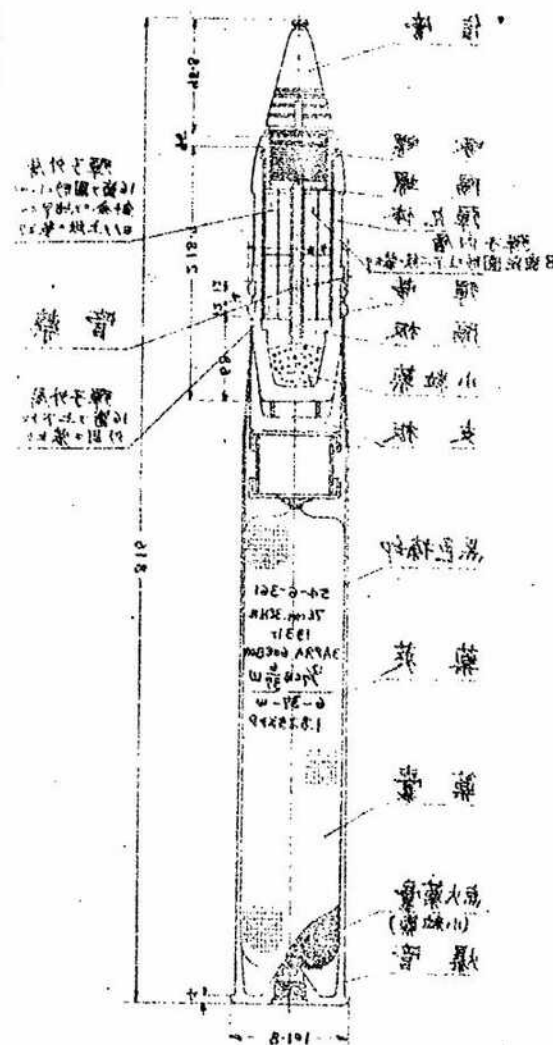

18.820	全備彈藥筒量
6.580	全備彈量
6.180	空彈量
0.080	炸藥量
2.520	彈子量
0.010	点火藥量
0.310	信管量
1.500	藥莢量(爆管)
0.900	裝藥量

蘇國七糧六野砲彈藥



蘇國七糧六野砲彈藥

乙式榴霰彈彈藥筒(乙)

全備彈藥筒量	8.820kg
全備彈量	6.420"
空彈量	6.020"
炸藥量	0.080"
彈子量	2.520"
点火藥量	0.010"
信管量	0.310"
藥莖量(爆管*)	1.500"
裝藥量	0.900"

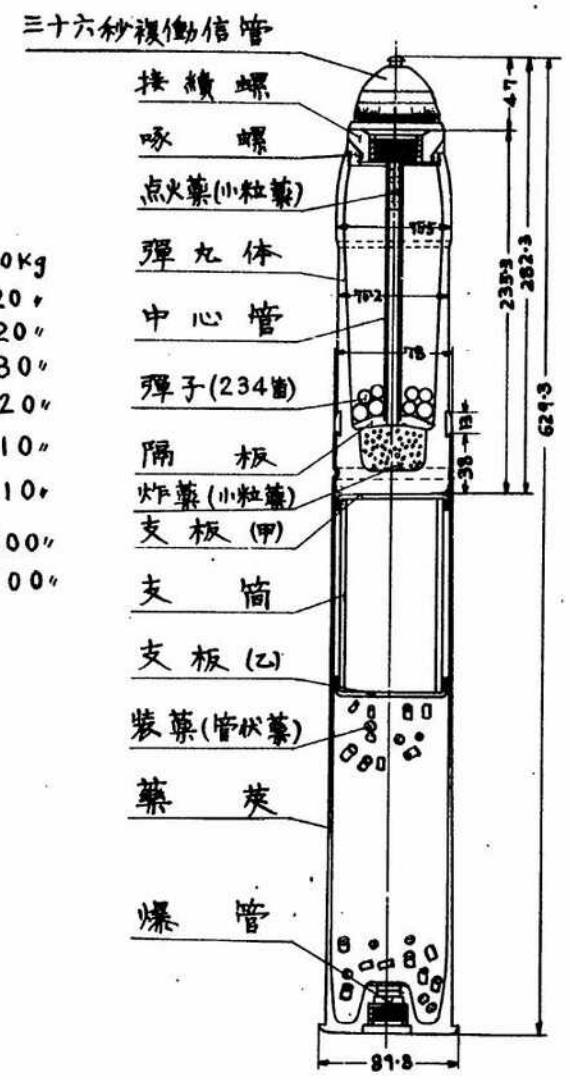

藥戰取理計練子國蘇

(甲)高藥戰戰霰(乙)

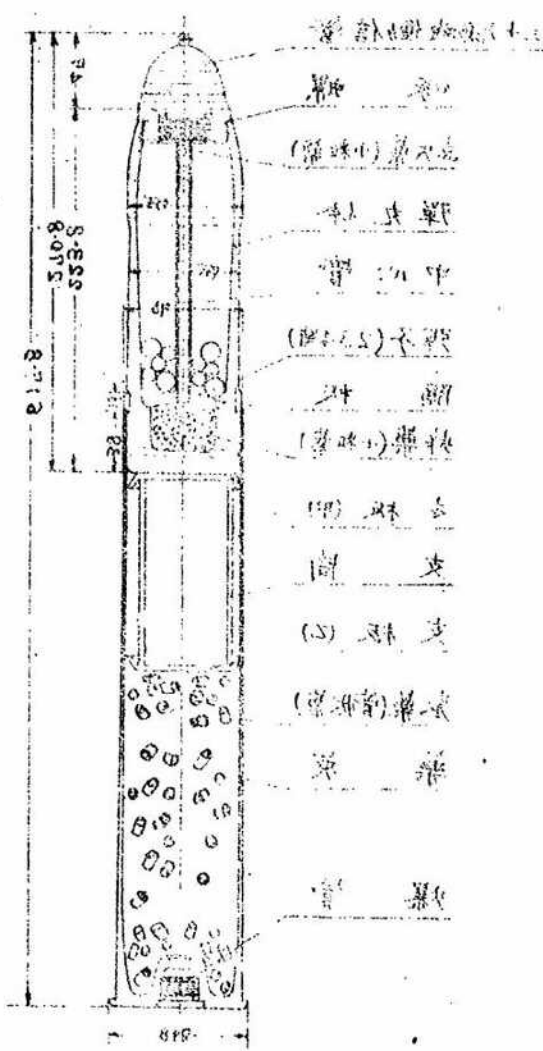

8.820kg	全備彈藥筒量
6.420"	全備彈量
6.020"	空彈量
0.080"	炸藥量
2.520"	彈子量
0.010"	点火藥量
0.310"	信管量
1.500"	(共)藥莖量(爆管*)
0.900"	裝藥量



蘇國七糧六野砲彈藥
 7式尖銳彈藥筒

22

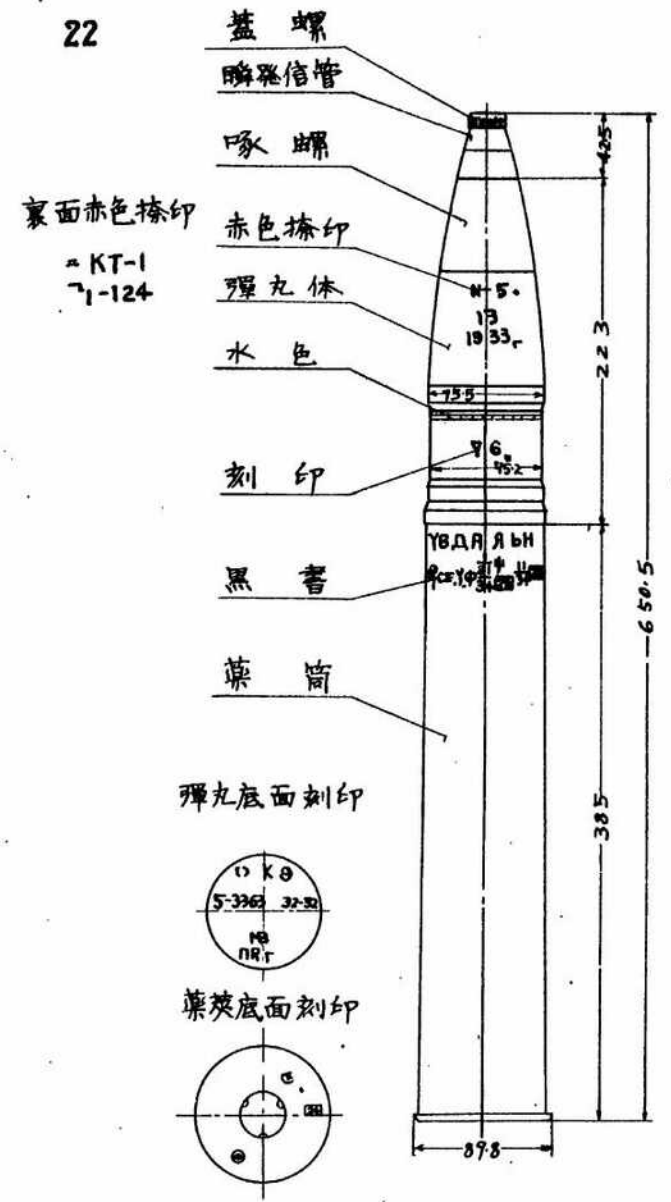

蘇國七糧六野砲彈藥

13

(5) 高藥戰戰彈藥六

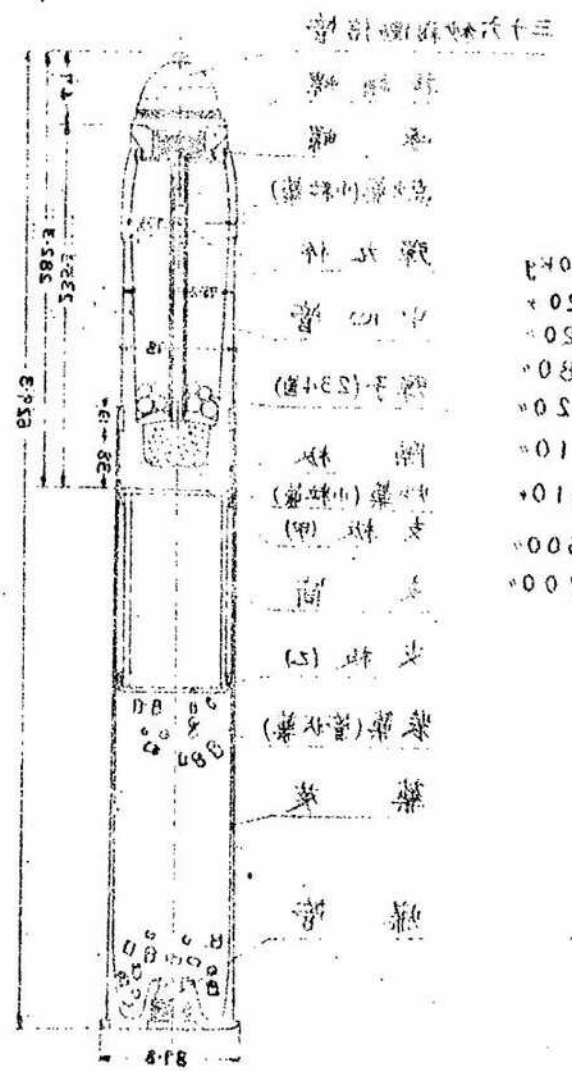

8.50	量	商	華	戰	謝	全
0.450	量	戰	戰	金		
0.050	量	戰	戰	金		
0.080	量	戰	戰	金		
0.250	量	戰	戰	金		
0.100	量	戰	戰	金		
0.310	量	戰	戰	金		
0.020	量	戰	戰	金		
0.100	量	戰	戰	金		



蘇國七糧六野砲彈藥
ソ式尖銳彈彈藥筒

2
22

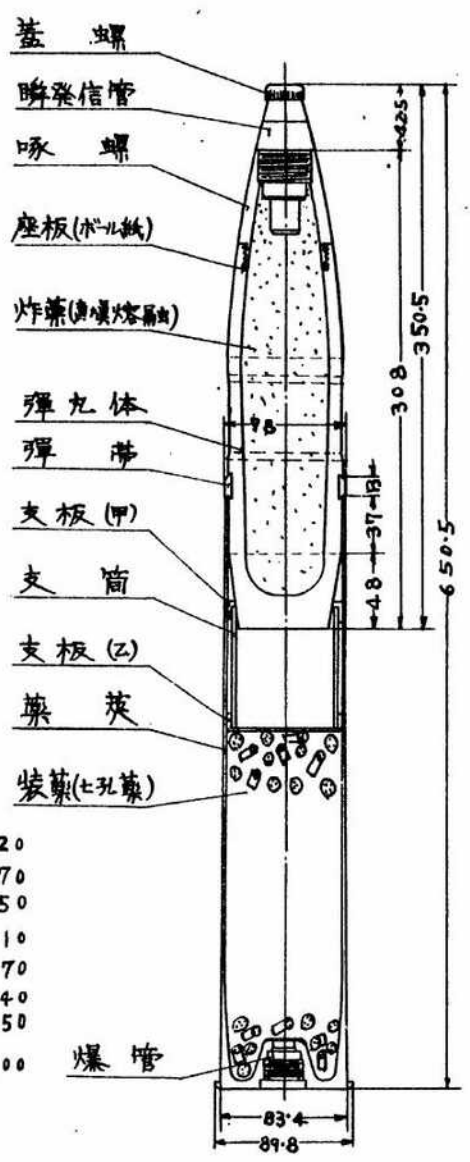

全備彈藥筒量	7.520
全備彈量	6.270
空彈量	5.150
炸藥量	0.710
信管量	0.370
傳火藥量	0.040
藥莖量(爆管)	1.450
裝藥量	1.800

爆管

蘇國七糧六野砲彈藥
彈藥筒裝藥式

23

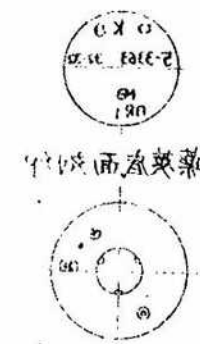
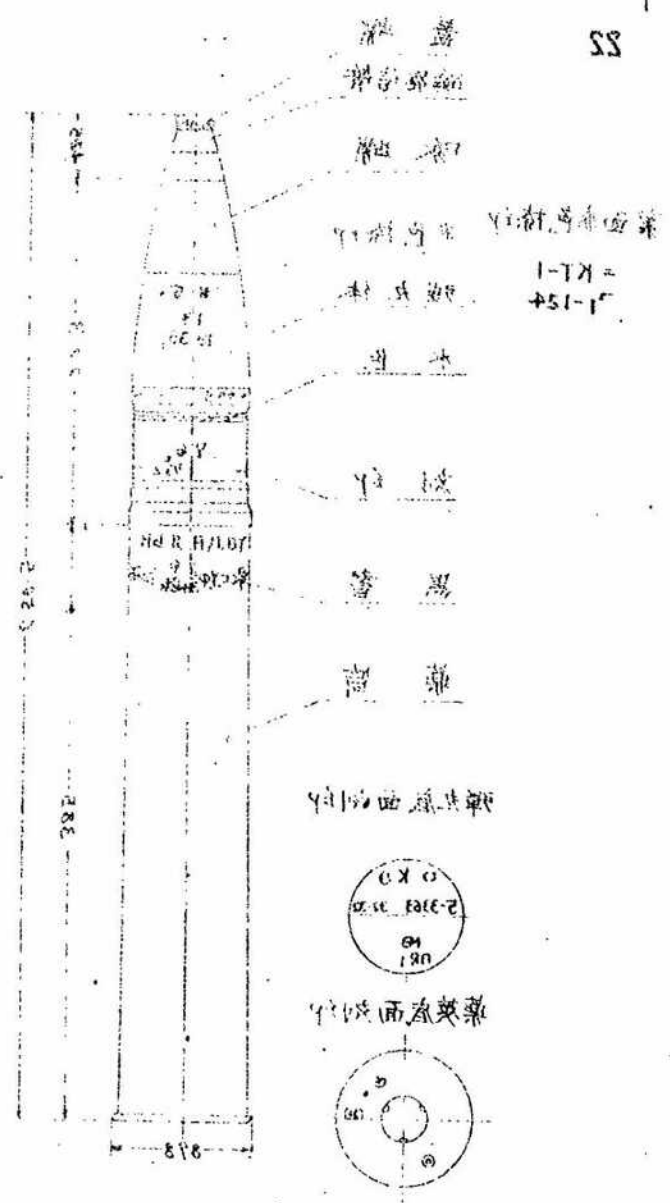



23

蘇國七糧六野砲彈藥
ノ式榴彈藥筒(甲)

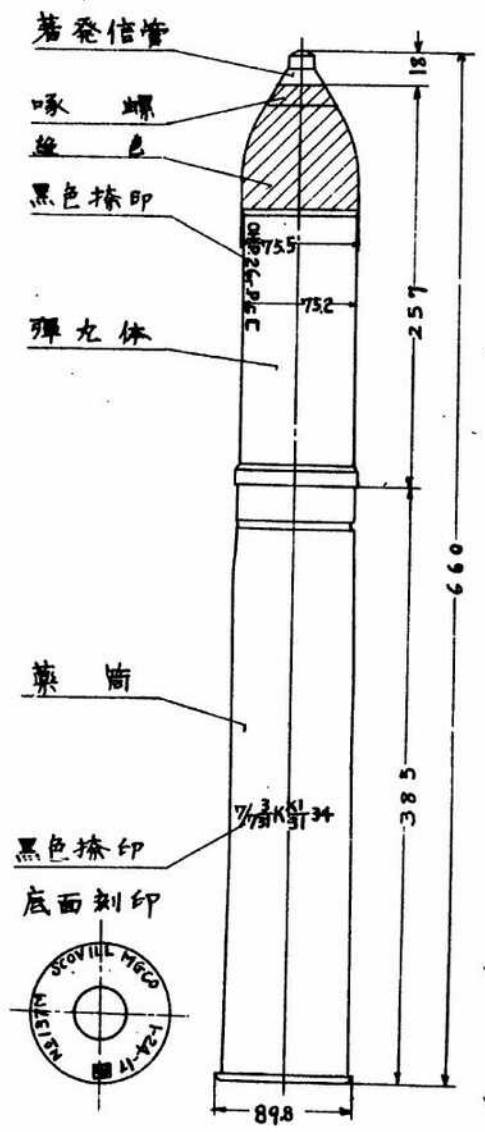

蘇國七糧六野砲彈藥
ノ式榴彈藥筒(甲)

SS



0211	蘇國七糧六野砲彈藥
0212	蘇國七糧六野砲彈藥
0110	蘇國七糧六野砲彈藥
0110	蘇國七糧六野砲彈藥
0110	蘇國七糧六野砲彈藥
0110	蘇國七糧六野砲彈藥
0211	蘇國七糧六野砲彈藥
0081	蘇國七糧六野砲彈藥



蘇國七糧六野砲彈藥

乙式榴彈藥筒(甲)

2
23

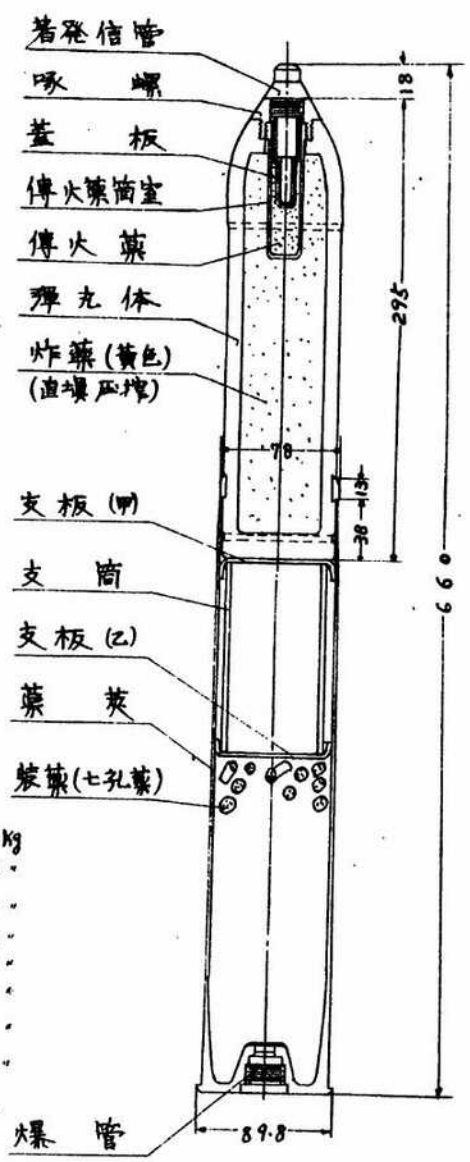

- 全備彈藥筒量 8.800kg
- 全備彈量 6.400
- 空彈量 5.460
- 炸藥量 0.750
- 傳火藥量 0.040
- 信管量 0.150
- 藥莖量(爆管裝) 1.500
- 裝藥量 0.900
- 外部塗料 鼠色

蘇國七糧六野砲彈藥

(甲)榴彈藥筒(乙)

1
23

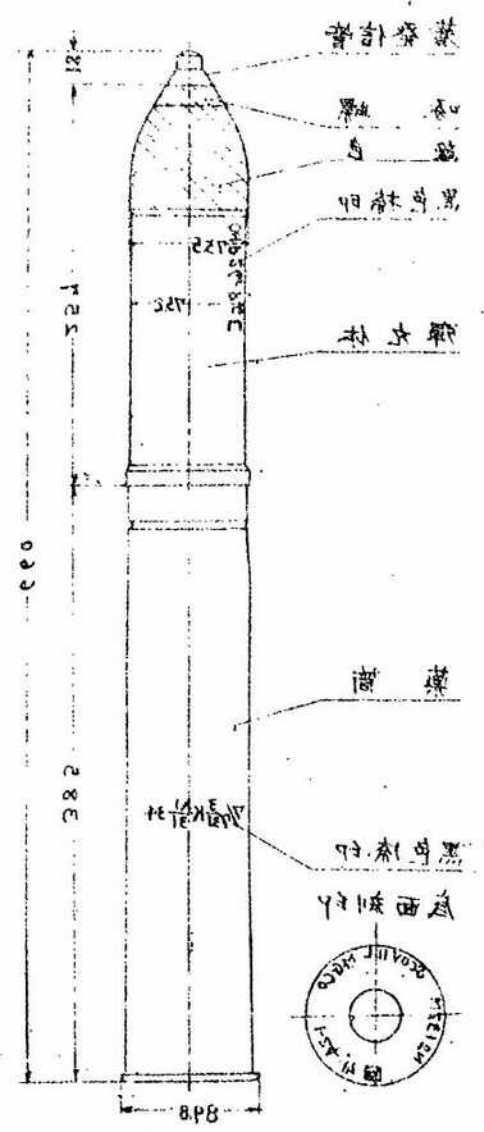



蘇國七糧六野砲彈藥
 27式榴彈彈藥筒(2)

24

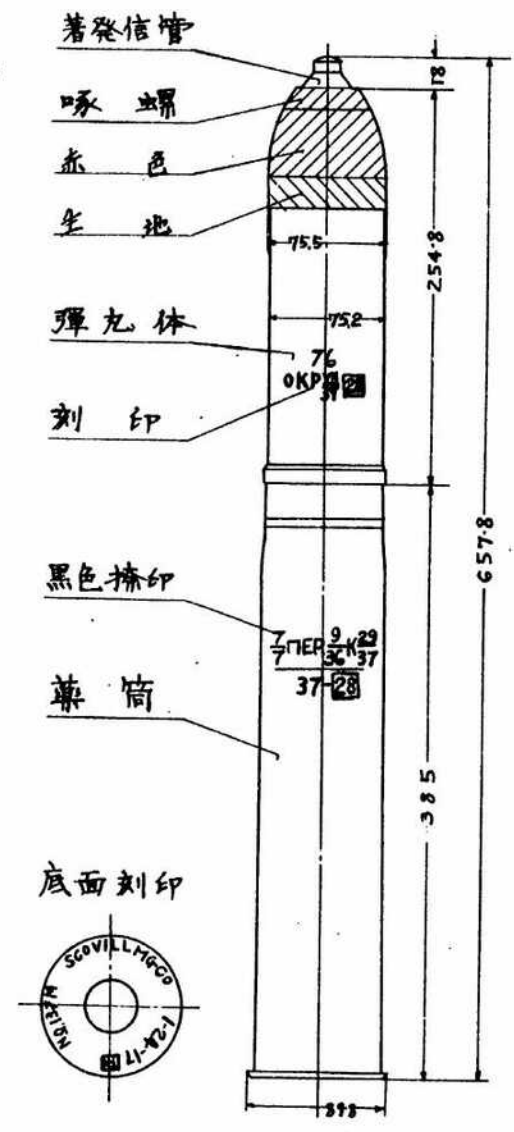

蘇國七糧六野砲彈藥
 (2)榴彈彈藥筒(2)

25

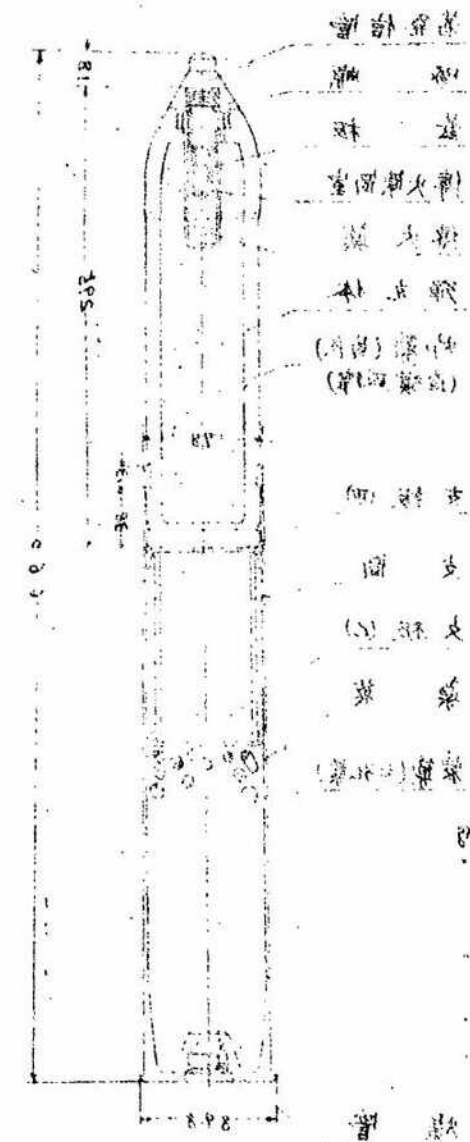



蘇國七厘六野砲彈藥

2
24

乙式榴彈藥筒(乙)

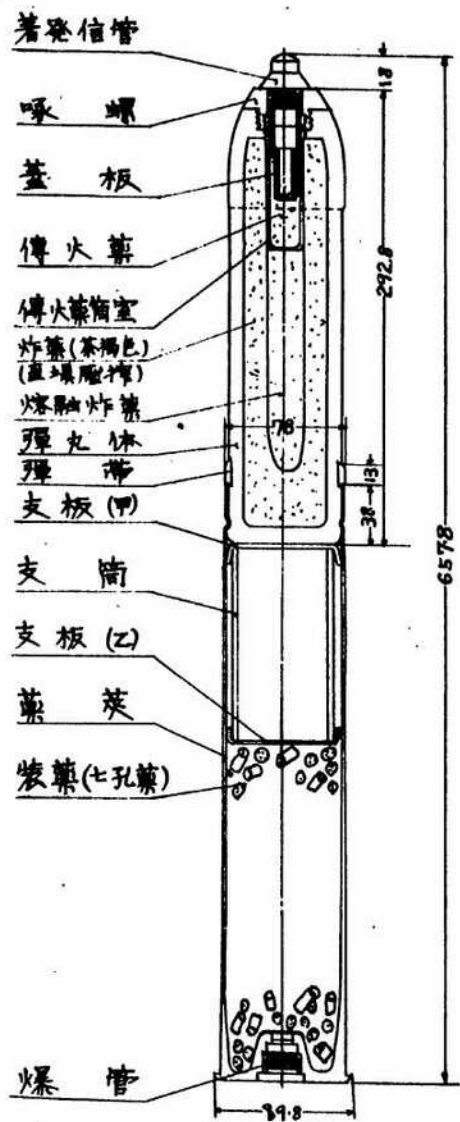

- 全備彈藥筒量 8.790kg
- 全備彈量 6.390
- 空彈量 5.500
- 炸藥量 0.700
- 傳火藥量 0.040
- 信管量 0.150
- 藥莖量(螺絲) 1.500
- 裝藥量 0.900
- 外部塗料 鼠色

蘇國七厘六野砲彈藥

(乙)商標戰戰戰戰

45

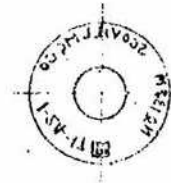
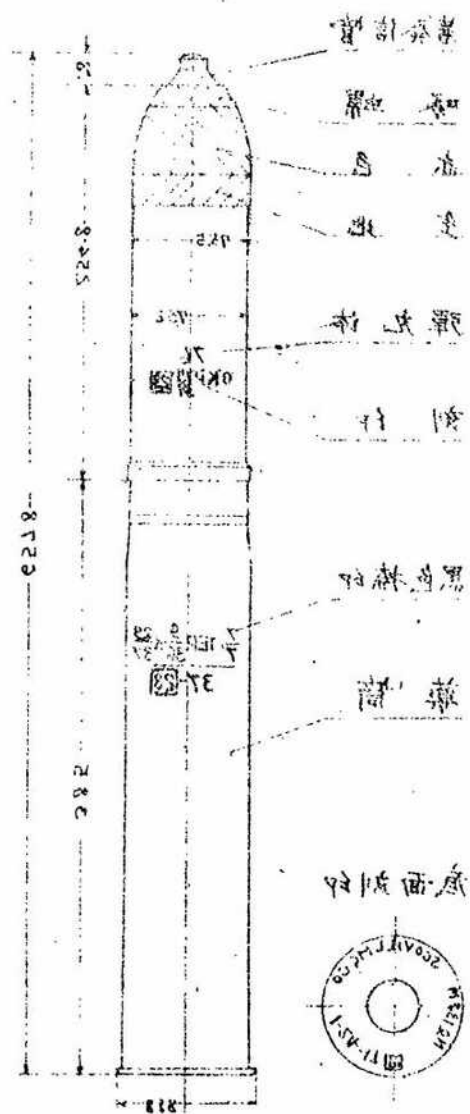



新式山砲彈藥
新式火銃彈藥筒

2
25

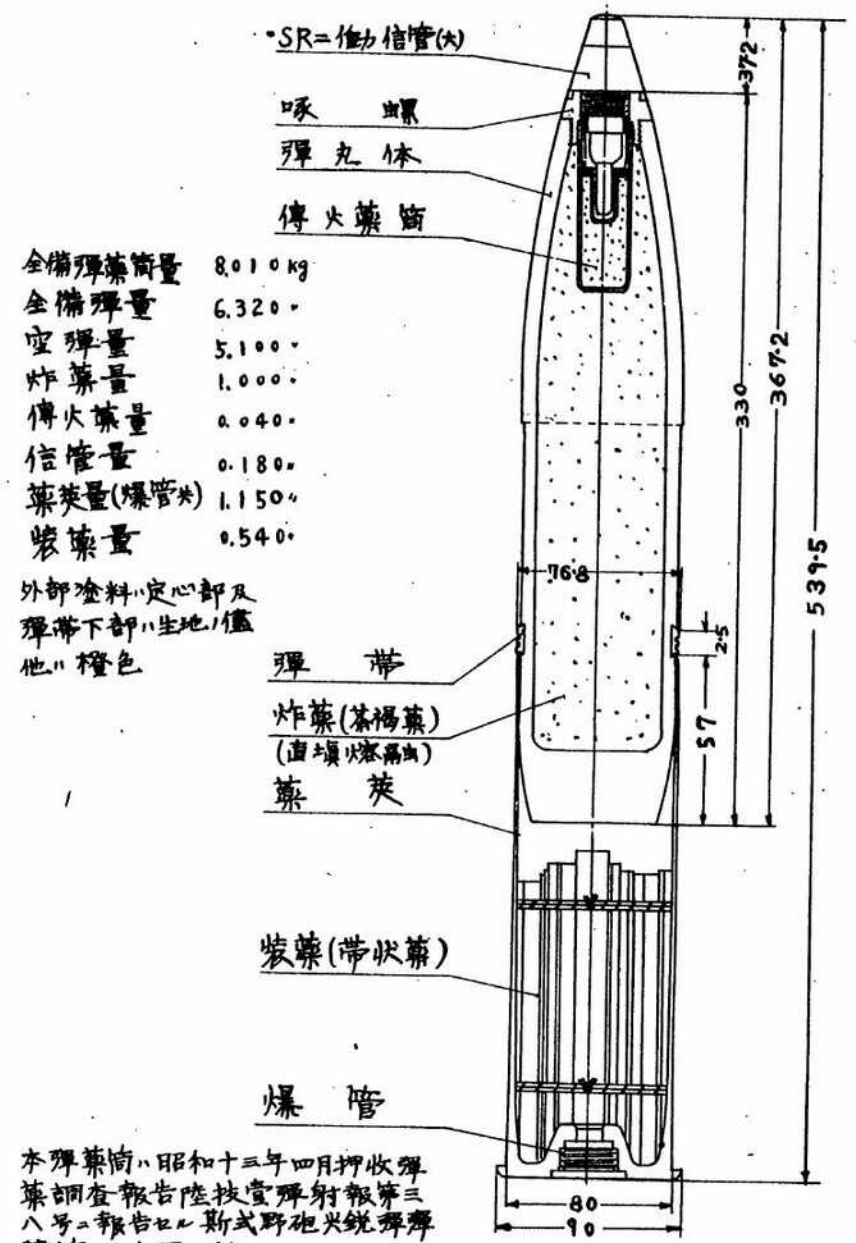

全備彈藥筒量	8.010 kg
全備彈量	6.320
空彈量	5.100
炸藥量	1.000
傳火藥量	0.040
信管量	0.180
藥莢量(爆管*)	1.150
裝藥量	0.540

外部塗料、定心部及
彈帶下部、生地、儘
他、橙色

本彈藥筒、昭和十三年四月押收彈
藥調查報告陸技宣彈射報第三
八号ニ報告セル新式野砲火銃彈藥
筒ノモトナリ

新式山砲彈藥
新式火銃彈藥筒

32

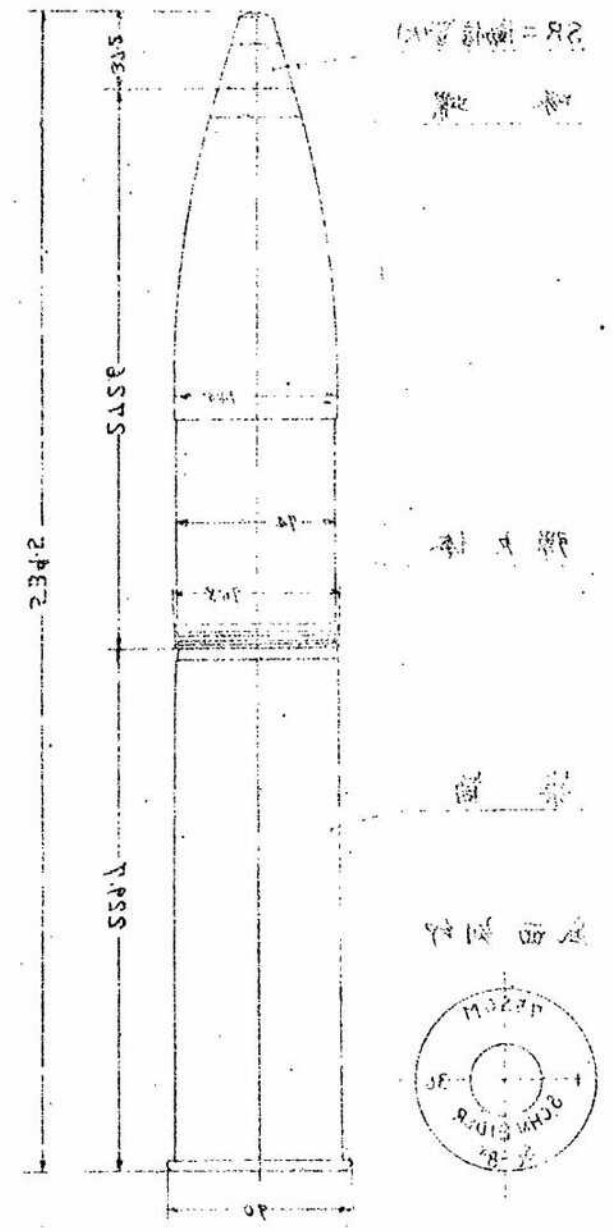

SR=信管(大)
啄螺

彈丸体

傳火藥筒

彈帶

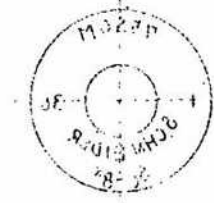



2
26

斯式山砲彈藥

斯式榴霰彈彈藥筒

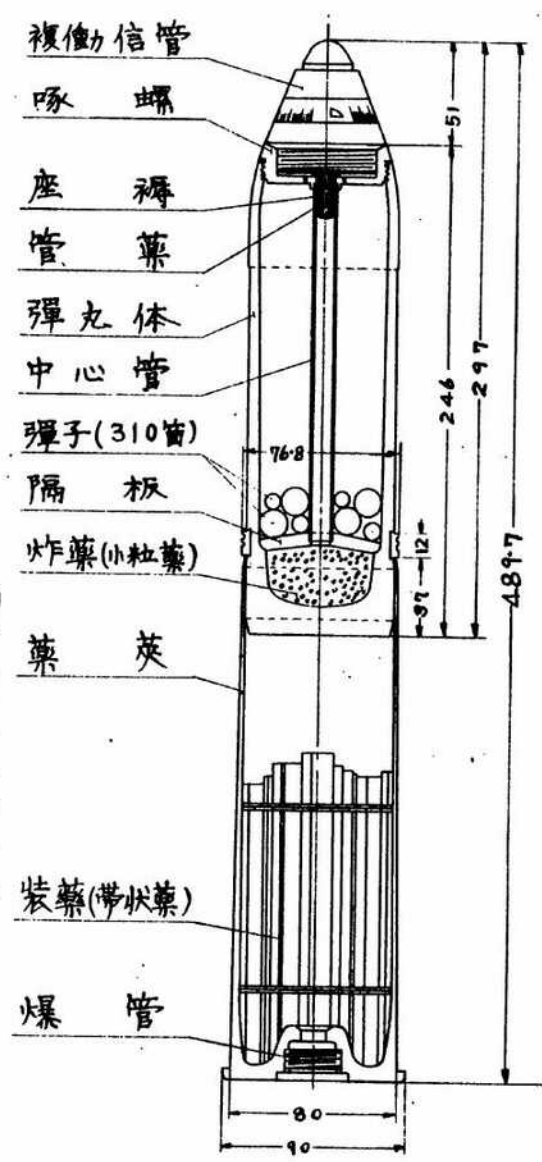

- 全備彈藥筒量 8.250kg
- 全備彈量 6.570
- 空彈量 6.040
- 炸藥量 0.080
- 彈子量 0.310
- 信管量 0.450
- 藥莖量(爆莖) 1.154
- 裝藥量 0.526
- 定心部及彈尾ハ紫色
他ハ赤色塗

裝藥(帶狀藥)
爆管

榴霰彈山砲藥筒

榴霰彈藥筒

38



彈子(310箇)
隔板
炸藥(小粒藥)
藥莖

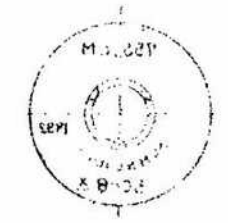



新式歩兵砲(新式輕山砲)彈藥

新式榴彈彈藥筒

2
27

SR=働信管(4)

啄螺

蓋板

傳火藥筒室

傳火藥

炸藥(茶褐藥)

(直填火藥)

彈丸體

全備彈藥筒量	5.600kg
全備彈量	4.580
空彈量	3.290
炸藥量	1.095
傳火藥量	0.040
信管量	0.155
藥莢量(爆管*)	0.853
裝莢量	0.167
外部塗料	茶褐色
彈帶以下	紫色

藥莢

藥囊(甲)(方形藥)

藥囊(乙)(方形藥)

爆管補助具

爆管

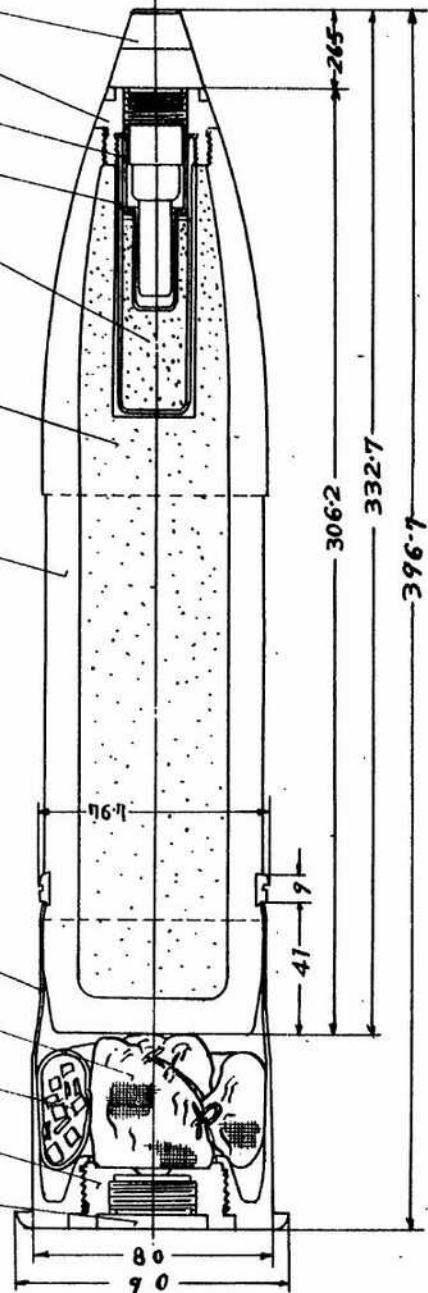

本榴彈彈藥筒、昭和十三年四月
押込彈藥調査報告陸技實彈射
報第三八号、報告中の新式山砲尖
銳彈彈藥筒、モト同一ナリ

新式榴彈彈藥筒(新式輕山砲)彈藥筒

新式榴彈彈藥筒

28

(10) 働信管 = SR

啄螺

蓋板

傳火藥筒室

炸藥

彈丸體

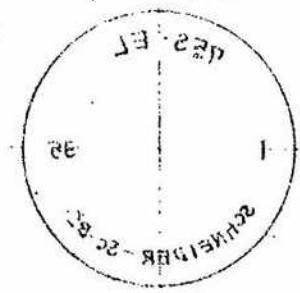
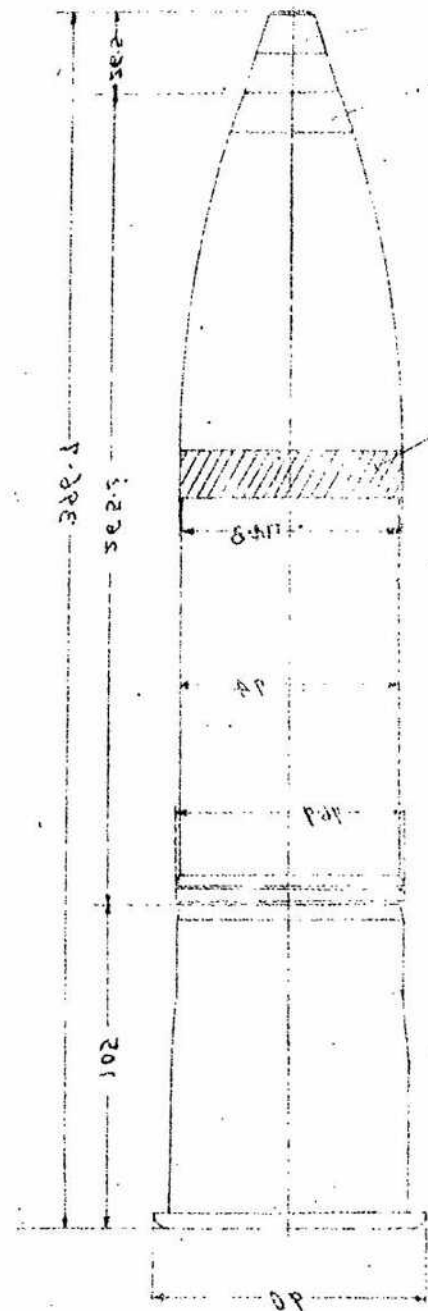



28

斯式歩兵砲(斯式輕山砲)彈藥

斯式榴霰彈彈藥筒

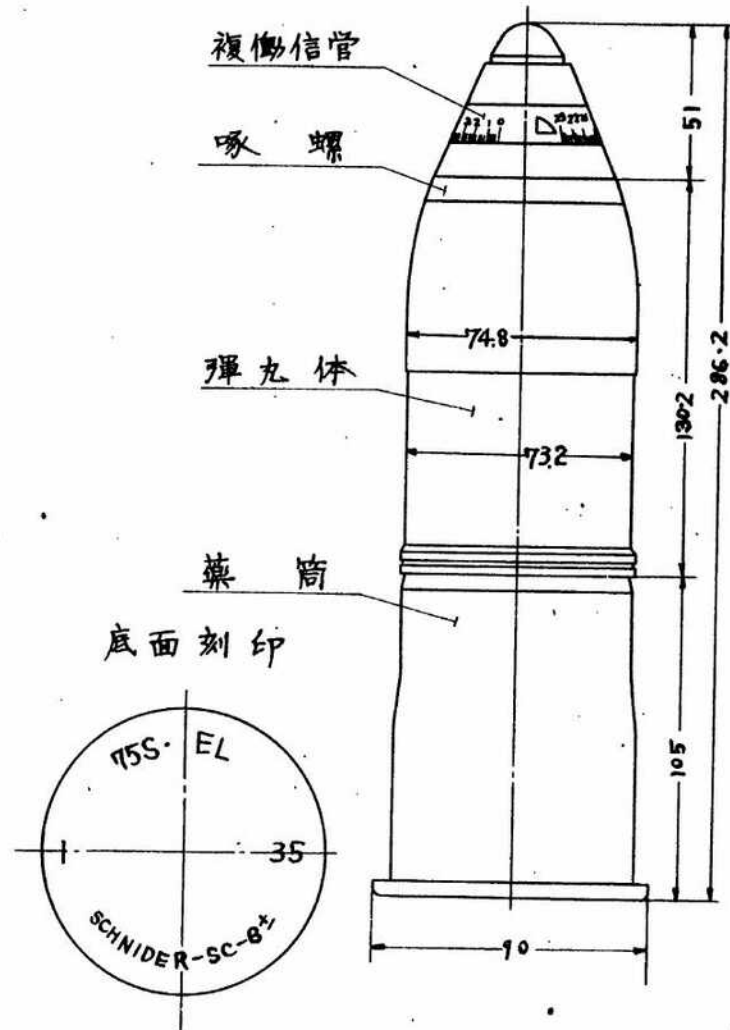

華戰(歐山神丸模)歐英法及俄

商標戰戰歐英法

29

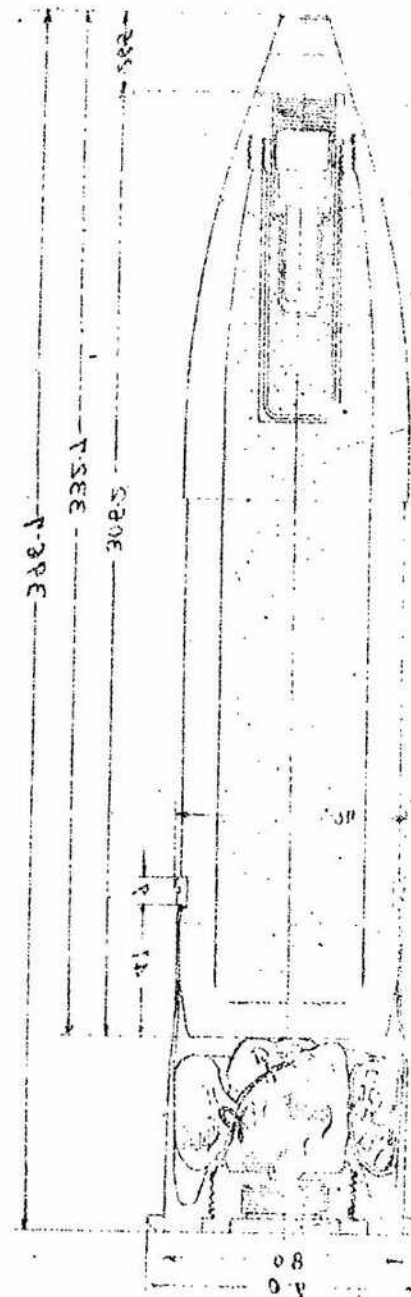

(歐山神丸模) 82

榴霰彈
歐英法及俄
商標戰戰歐英法

(歐山神丸模) 榴霰彈
(歐山神丸模)

榴霰彈

155	榴霰彈
82	榴霰彈
335	榴霰彈
308.5	榴霰彈
41	榴霰彈
...	...

商標戰戰歐英法
(歐山神丸模) 榴霰彈
(歐山神丸模) 榴霰彈
歐英法及俄
商標戰戰歐英法

155 82 335 308.5 41
榴霰彈 榴霰彈 榴霰彈 榴霰彈 榴霰彈



斯式歩兵砲(斯式輕山砲)彈藥

斯式榴霰彈彈藥筒

- 全備彈藥筒量 7.300kg
- 全備彈量 6.280
- 空彈量 5.750
- 炸藥量 0.080
- 彈子量 1.600
- 信管量 0.450
- 藥量(煤鐵) 0.853
- 裝藥量 0.167

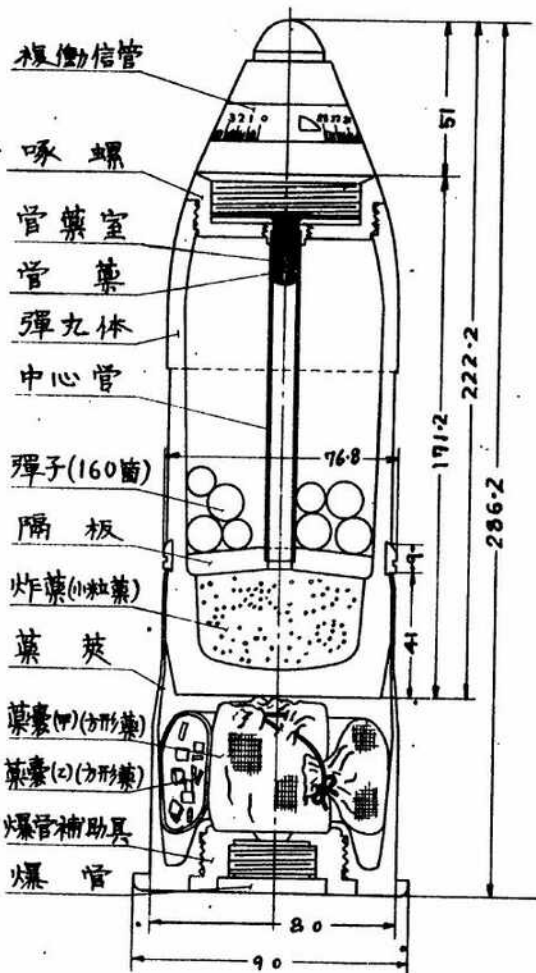

榴霰彈(山砲用)彈藥筒

榴霰彈彈藥筒

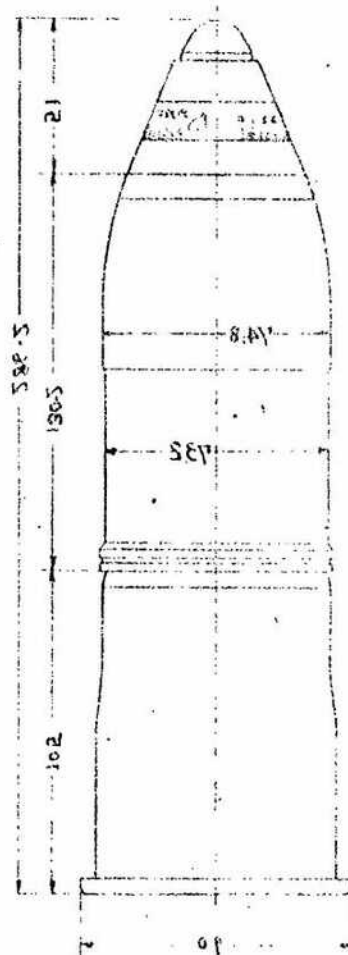

管藥室

彈丸體

中心管

藥莖

炸藥(小粒藥)

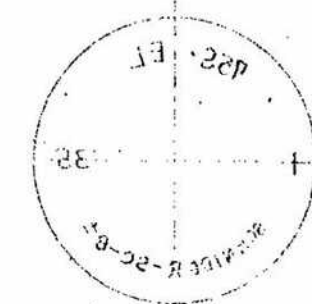



2
29

克式山砲彈藥
克式榴彈彈藥筒

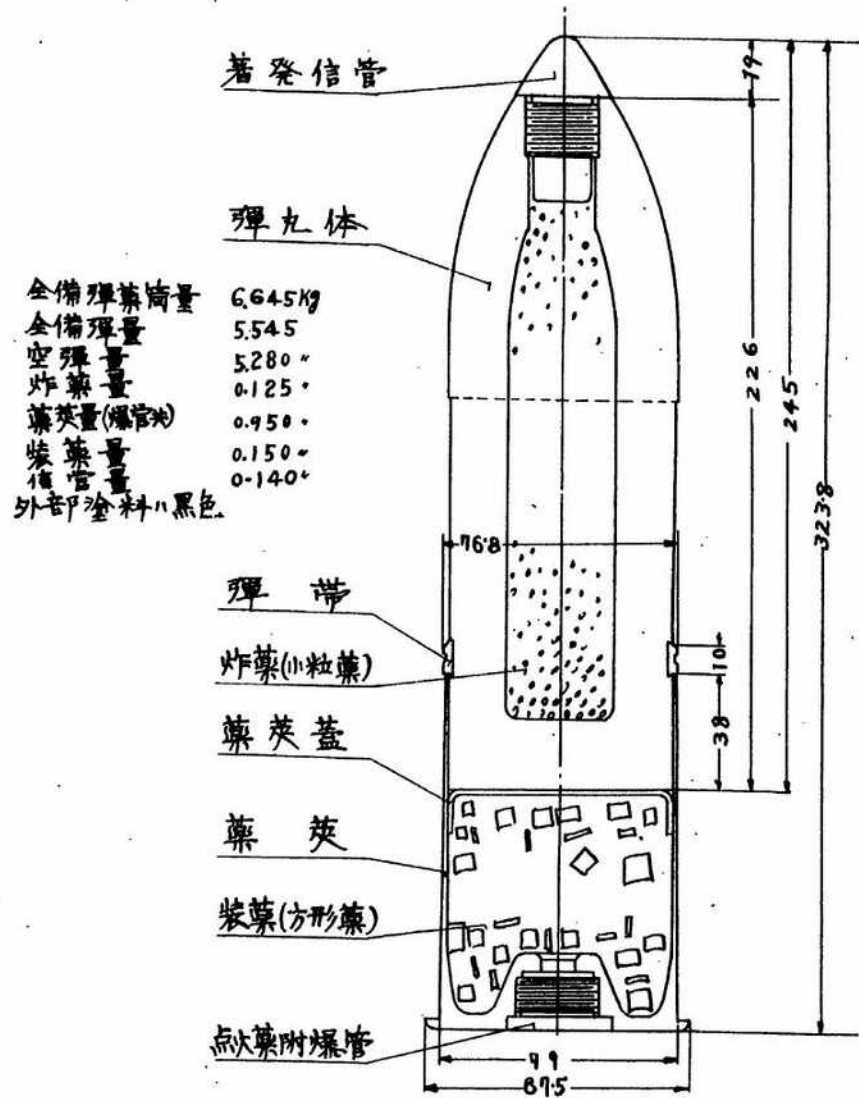

全備彈藥筒量 6645kg
 全備彈量 5545
 空彈量 5280
 炸藥量 0.125
 藥莢量(爆管) 0.950
 裝藥量 0.150
 信管量 0.140
 外部塗料 黑色

克式山砲榴彈藥筒
榴彈藥筒

1
PS

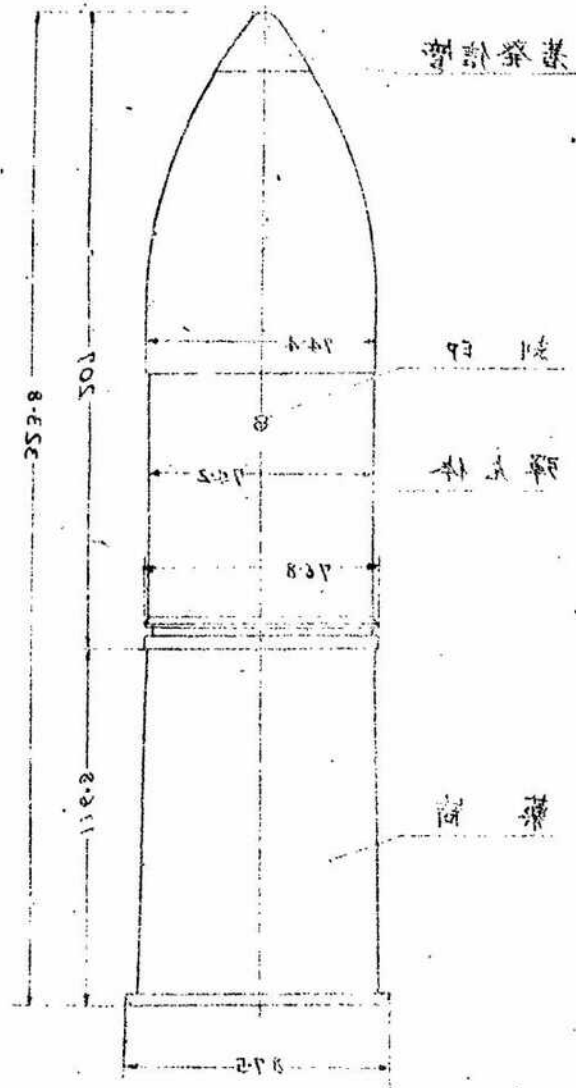



1
30

昆式七櫃半高射砲彈藥
又光榴彈藥筒

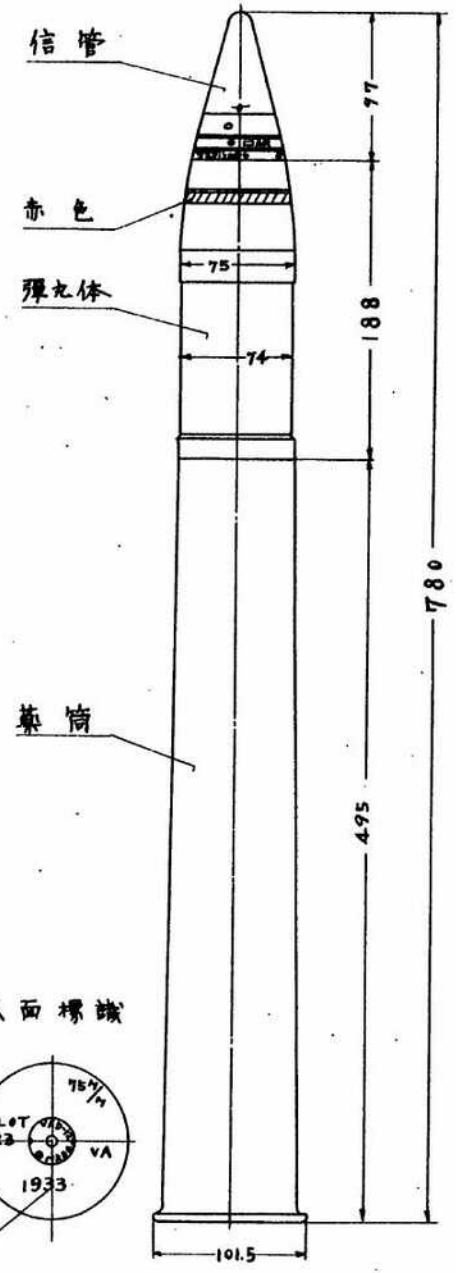

新製山砲
尙藥戰戰對空

3
PS

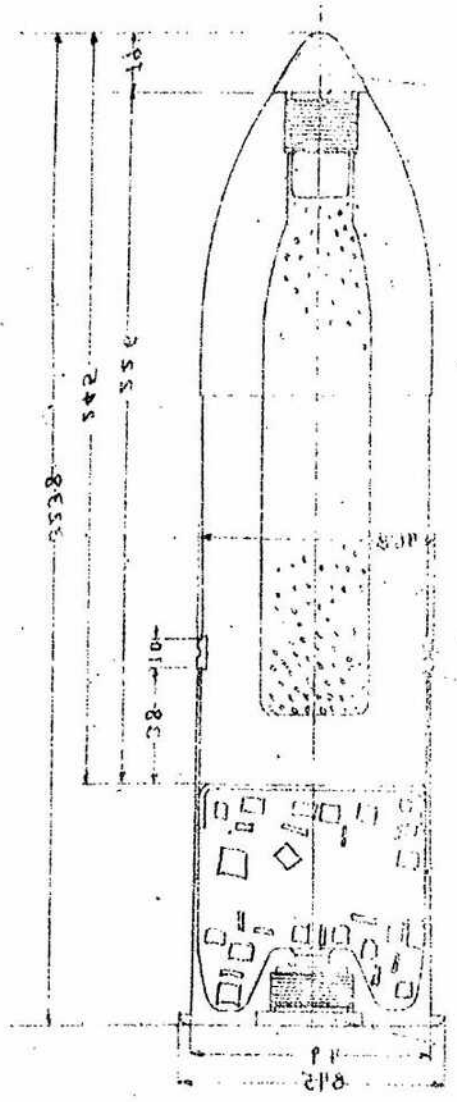

設計書
材料
012400 皇國軍戰車
0202 皇國軍戰車
0580 皇國軍戰車
0510 皇國軍戰車
0200 (皇國)皇國軍
0210 皇國軍
0400 皇國軍
皇國軍
皇國軍
皇國軍
皇國軍
皇國軍



2
30

昆式七糎半高射砲彈藥

曳光榴彈彈藥筒

全備彈藥筒量	10.400kg
全備彈量	6.450
空彈量	5.030
炸藥量	0.660
信管量	0.560
藥莖量	2.500
裝藥量	1.280
爆管量	0.110
点火藥量	0.025
除銅箔量	0.015
左ル及右ル量	0.020
傳火藥筒量	0.200

外部塗料ハ橙色

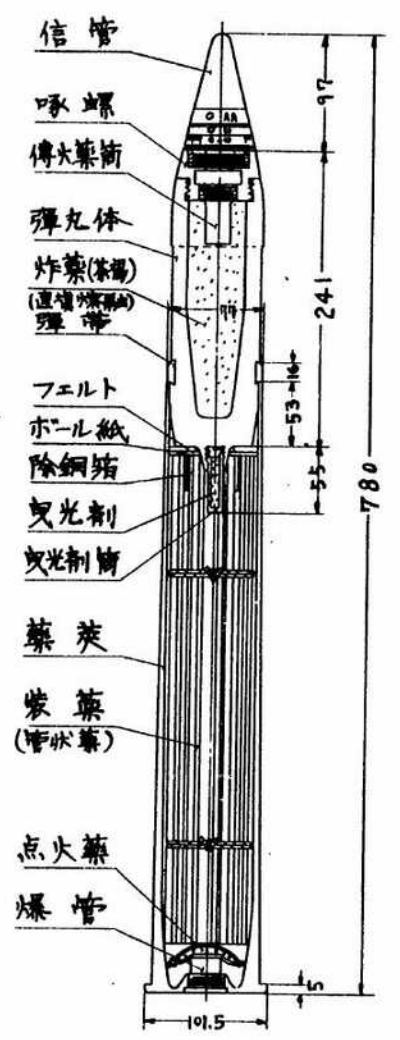

曳光榴彈高半糎七式 高射砲彈藥筒

1
08

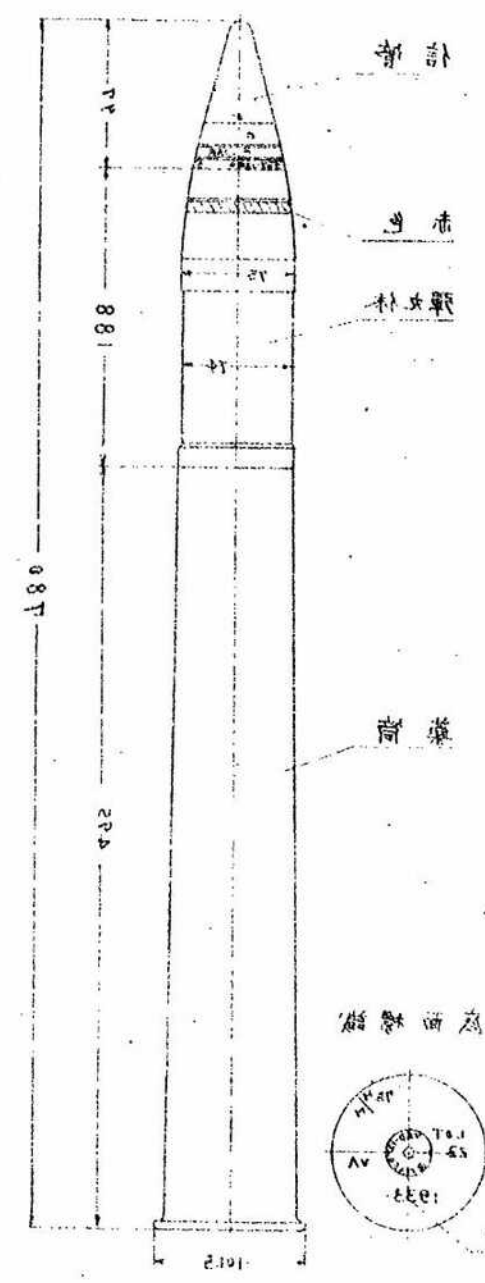



七生五三十一一年式速射山砲彈藥

榴彈 (甲)

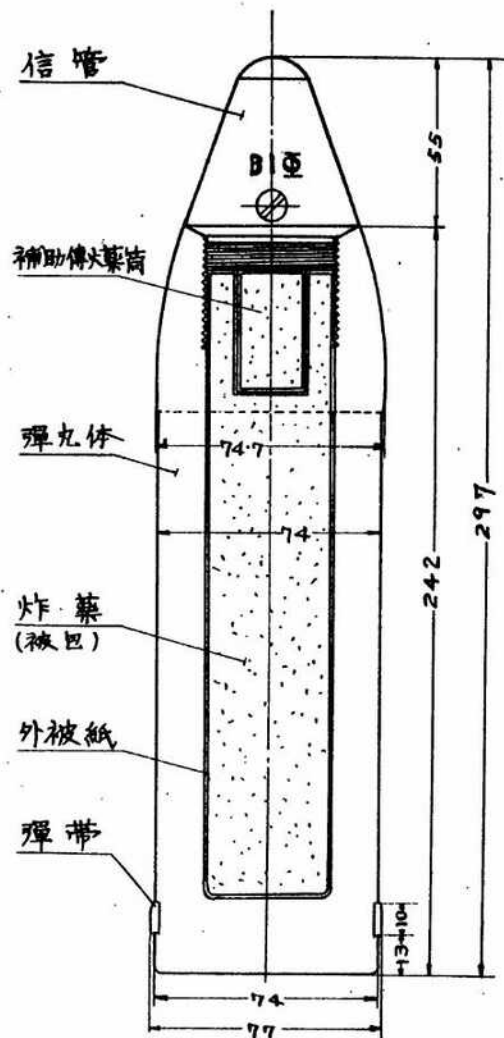

全備彈量 5.800Kg
 空彈量 4.840"
 炸藥量 0.240"
 信管量 0.720"
 外部塗料 黑色

藥戰與根高半對子後品

高藥戰與根高半對子後品



10.400kg	全備彈量
0.420"	信管量
2.030"	炸藥量
0.610"	彈丸體
0.200"	彈丸體
5.200"	彈丸體
1.580"	彈丸體
0.110"	彈丸體
0.052"	彈丸體
0.012"	彈丸體
0.050"	彈丸體
0.500"	彈丸體

高藥戰與根高半對子後品



2
31

七生五三一式速射山砲彈藥

榴彈 (甲)

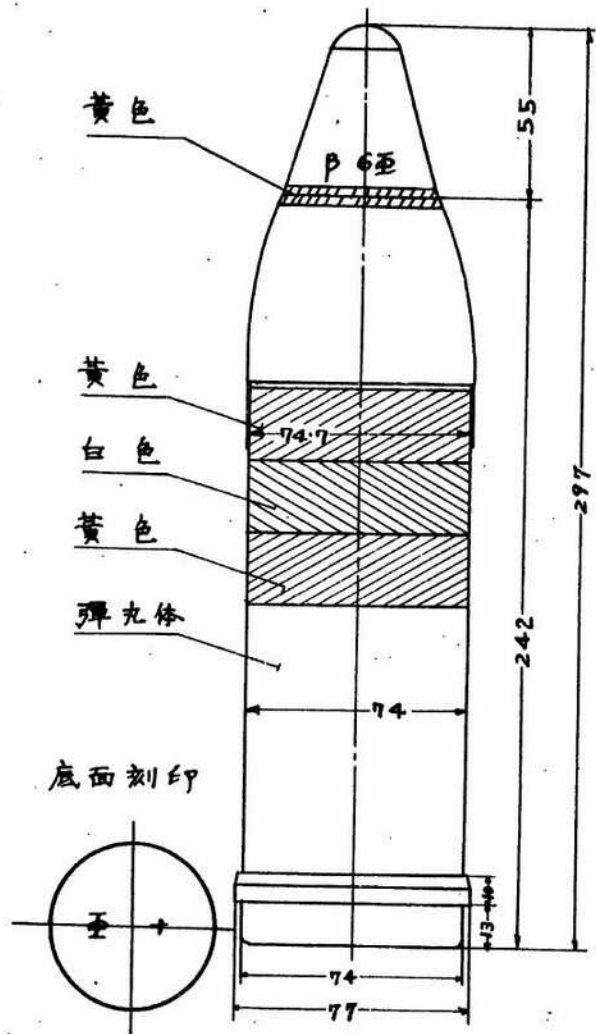

1
1E

七生五三一式速射山砲彈藥

(甲) 榴彈

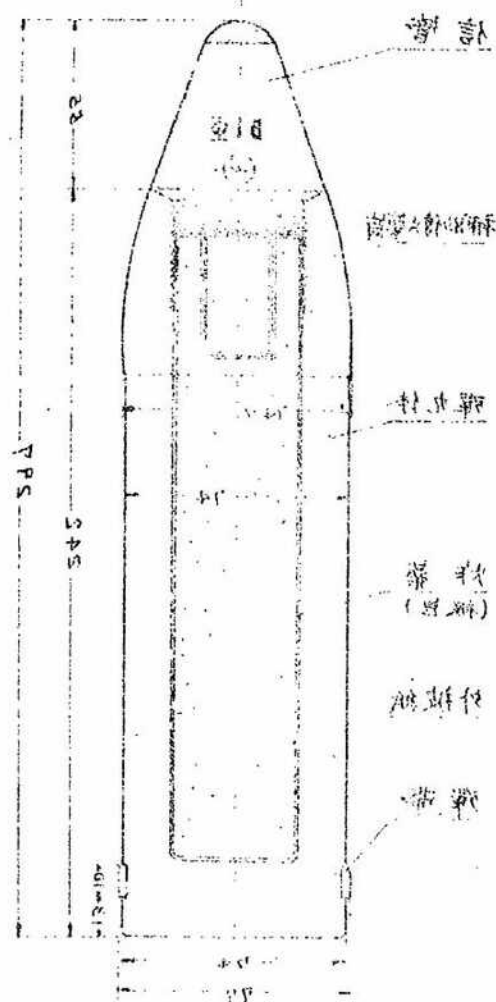

全重 2.800kg
 榴彈重 0.840kg
 榴彈體重 0.540kg
 雷管重 0.420kg
 雷管封套重 0.000kg



3
31

七生五三十一式速射山砲彈藥

榴彈 (乙)

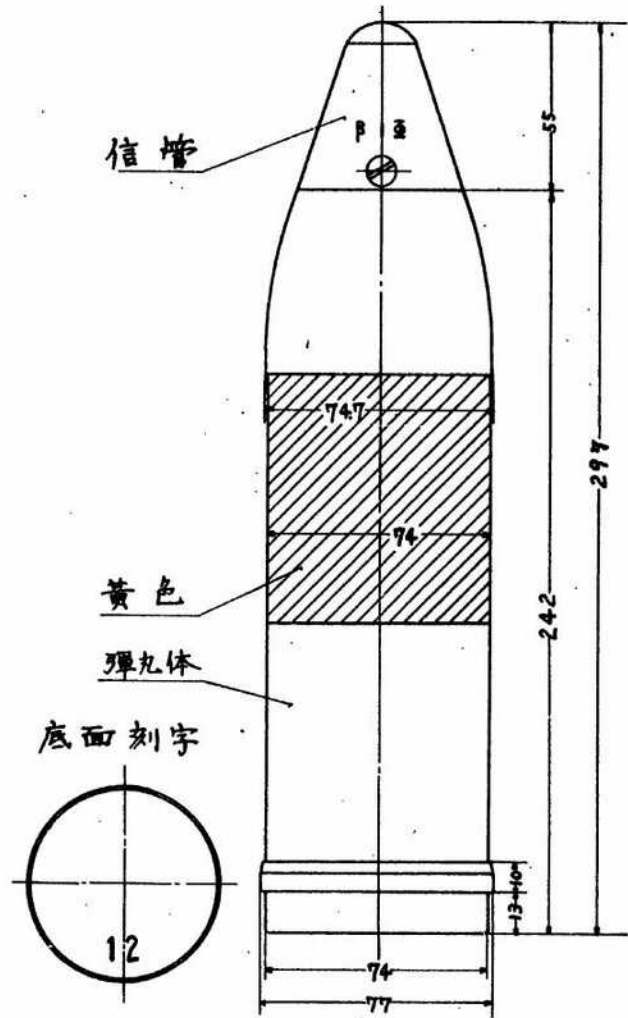

3
18

七生五三十一式速射山砲彈藥

(甲) 榴彈

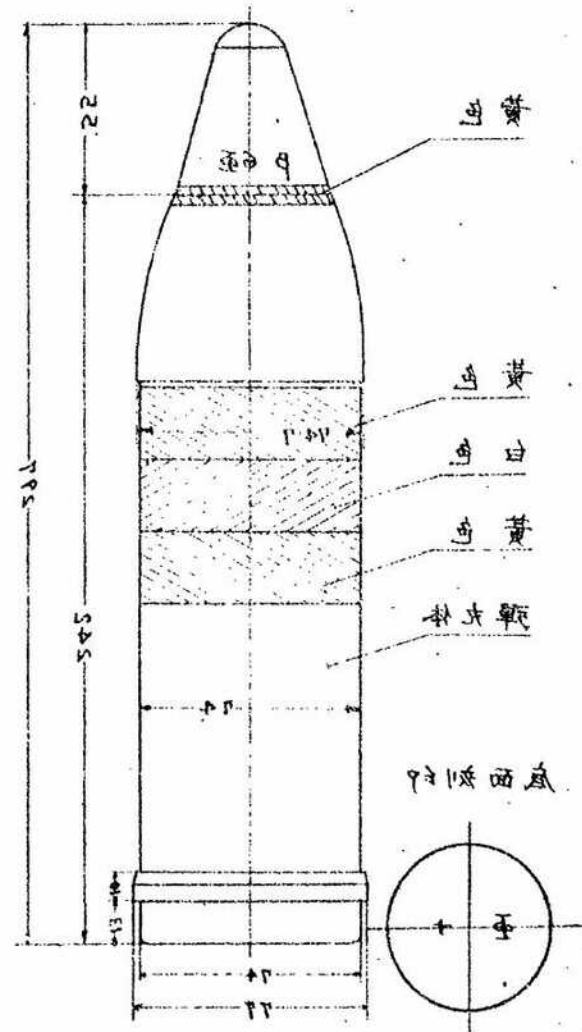



4

31

大正十一年式速射山砲彈藥

榴彈 (丙)

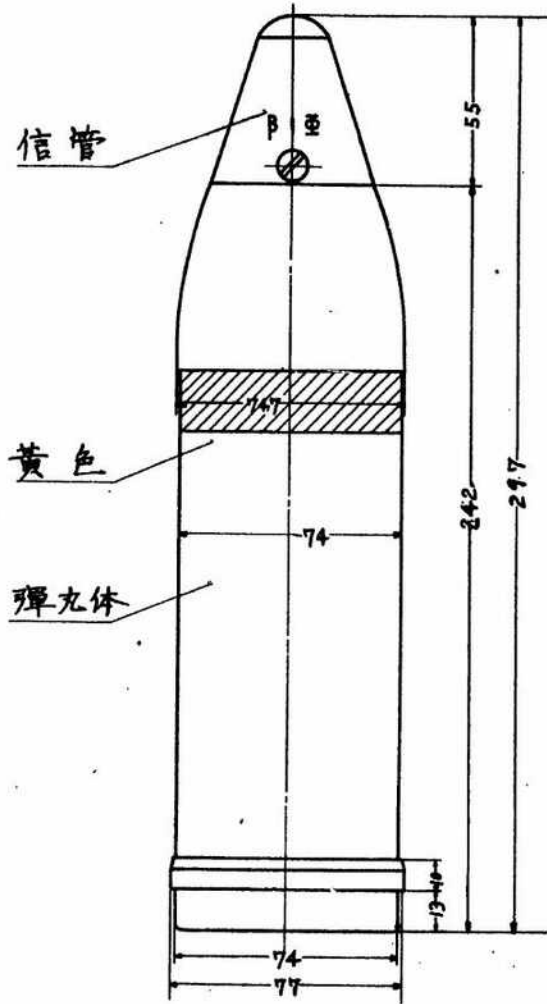

8

18

大正十一年式速射山砲榴彈藥

(丁) 榴彈

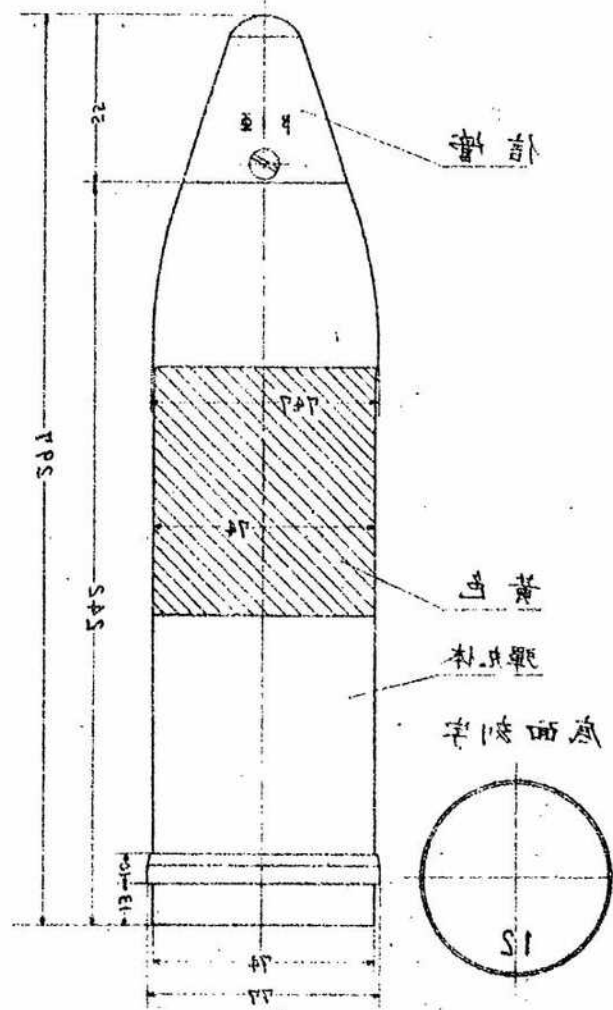



5
31

七生五'三十一'年式速射山砲彈藥

榴彈 (T)

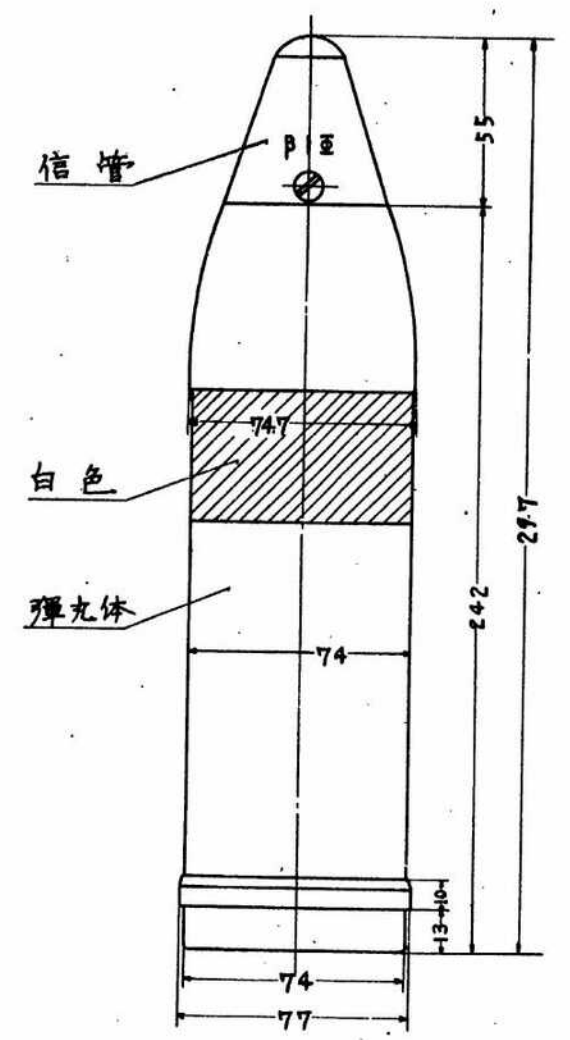

4
1E

榴彈山砲速射三十一'年式

(丙) 榴彈

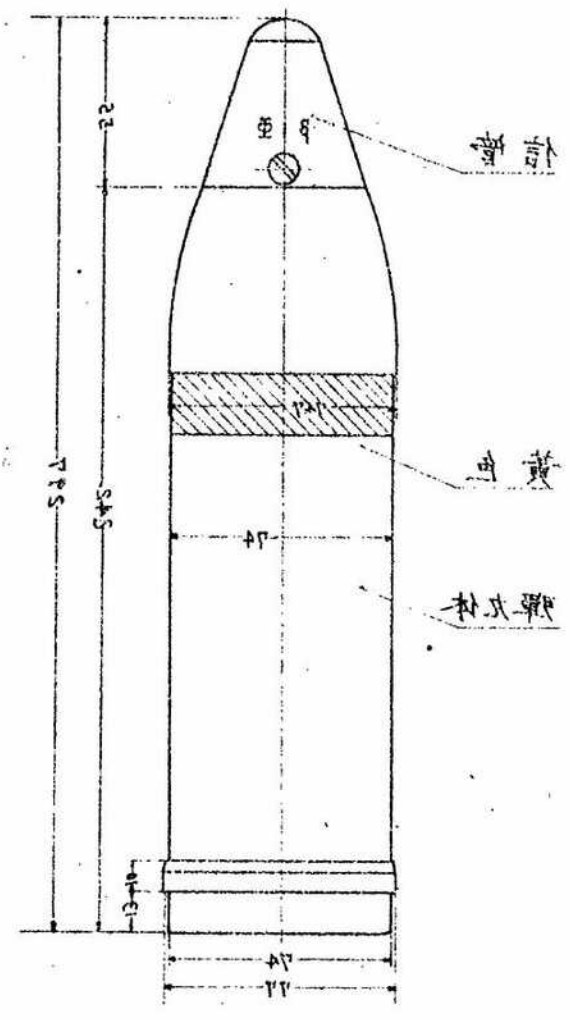



6
31

陸生五三十一一年式速射山砲彈藥

榴彈 (戊)

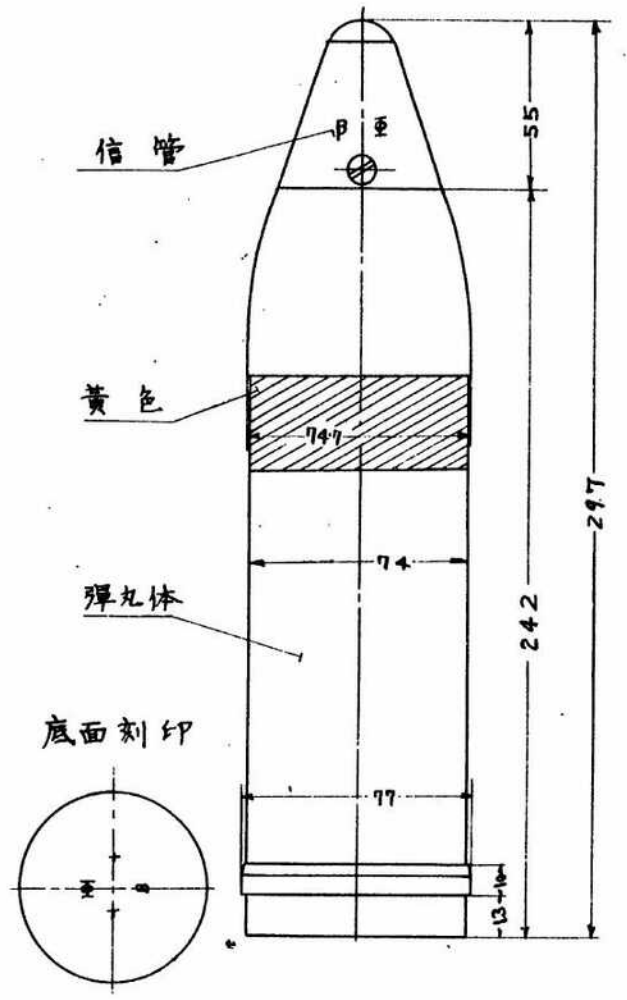

2
31

陸生五三十一一年式速射山砲彈藥

(丁) 榴彈

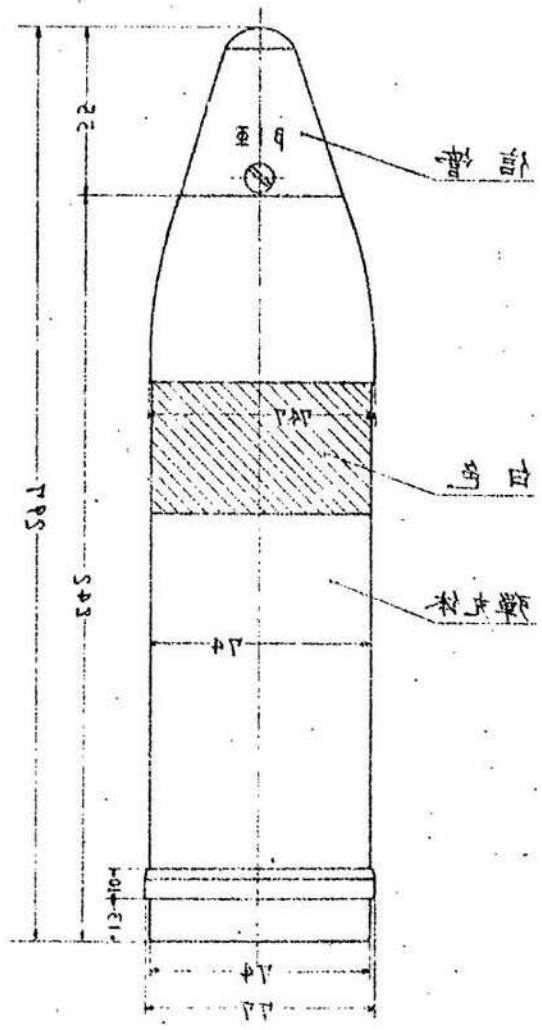



33

七生五三十一一年式速射山砲彈藥

藥筒

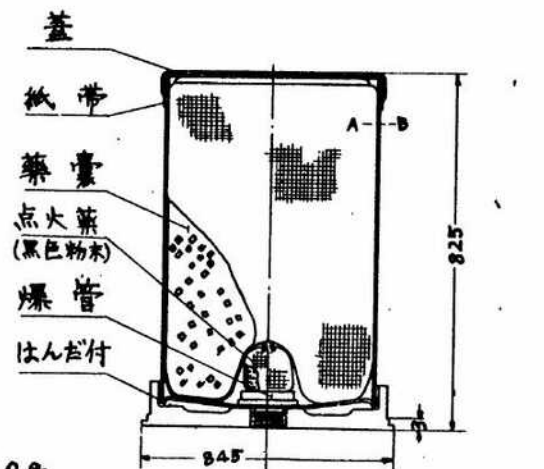

藥筒量 580g
 裝藥量 165g
 藥莢量 412g
 点火藥量 3g



31

藥筒山砲型女平一十三正出功

(2) 藥筒

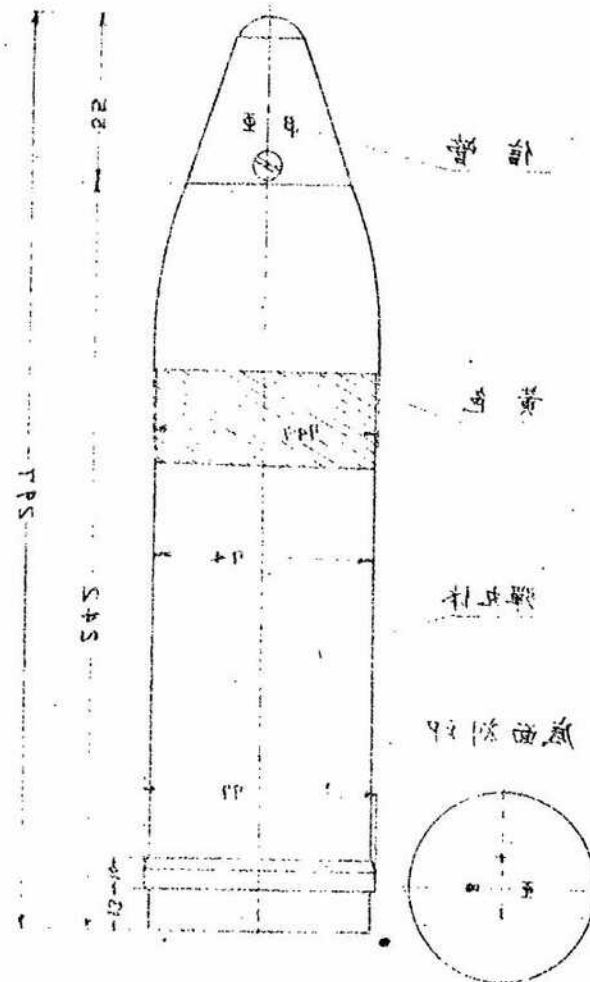



ヲ式歩兵砲彈藥
教練彈

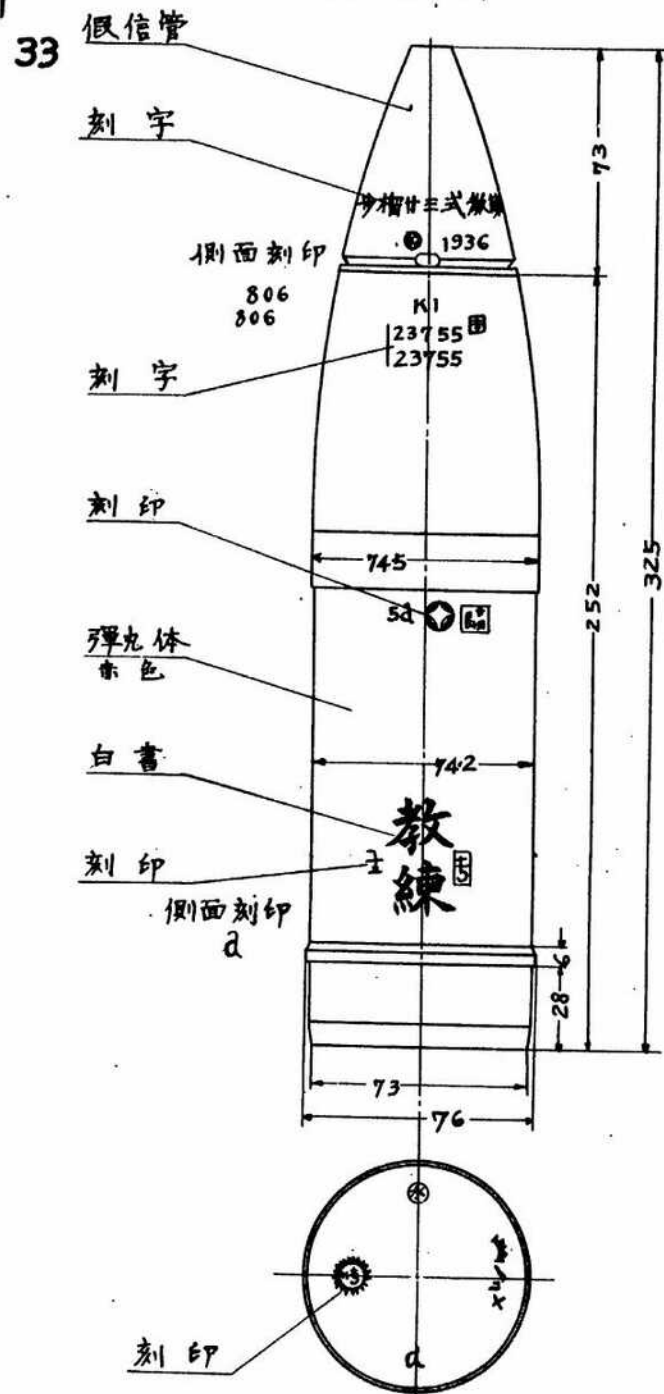

33

彈藥廠山根製及社一十三五五五

高藥

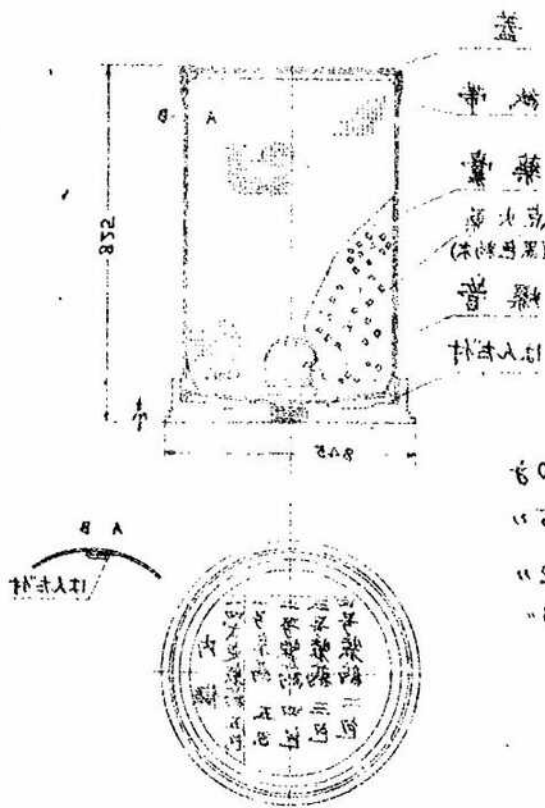

280g 量商藥
122 量藥
415 量藥
3 量藥



7式步兵砲彈藥
教練彈

2
33

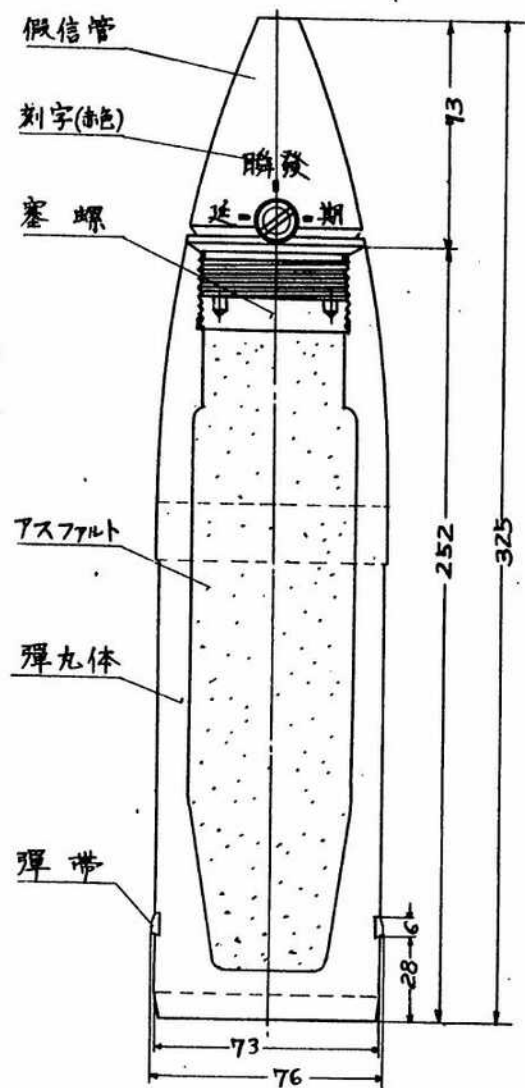

外部塗料、赤色

薄紙製步兵砲彈藥
教練彈

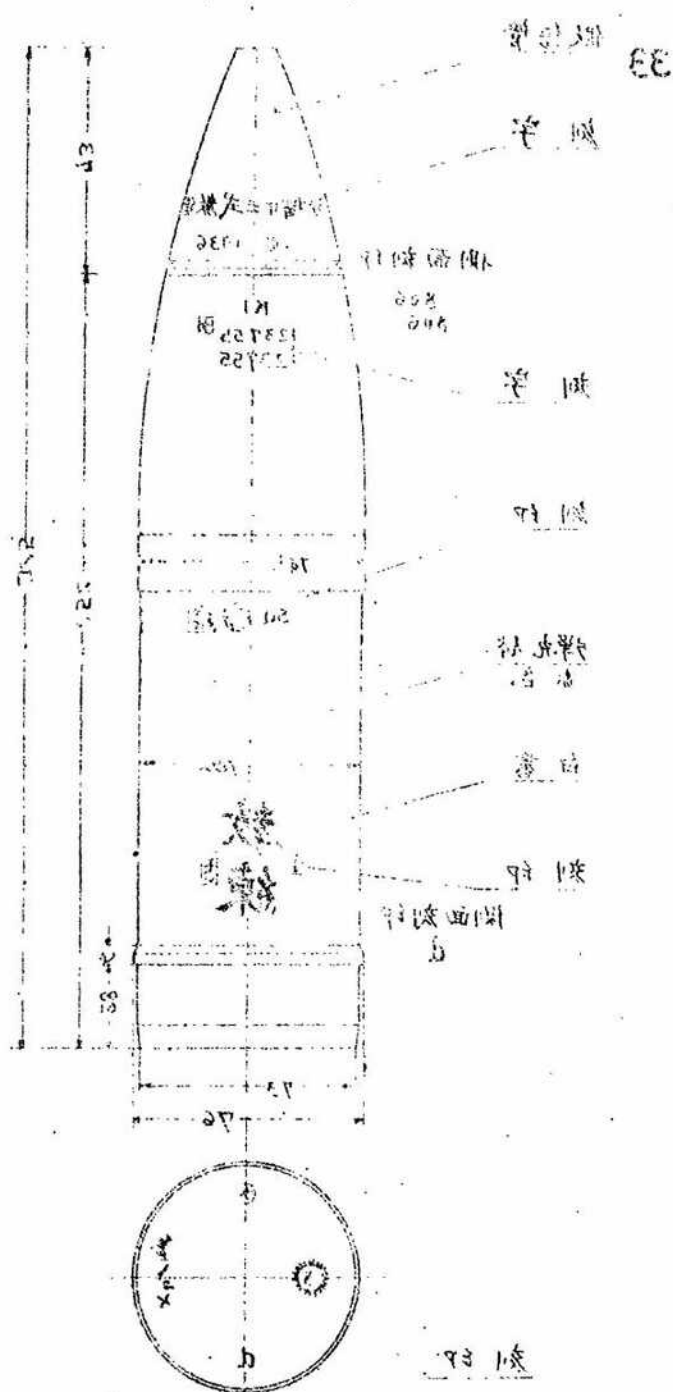



新式十糧山地榴彈砲彈藥

34

新式尖銳彈

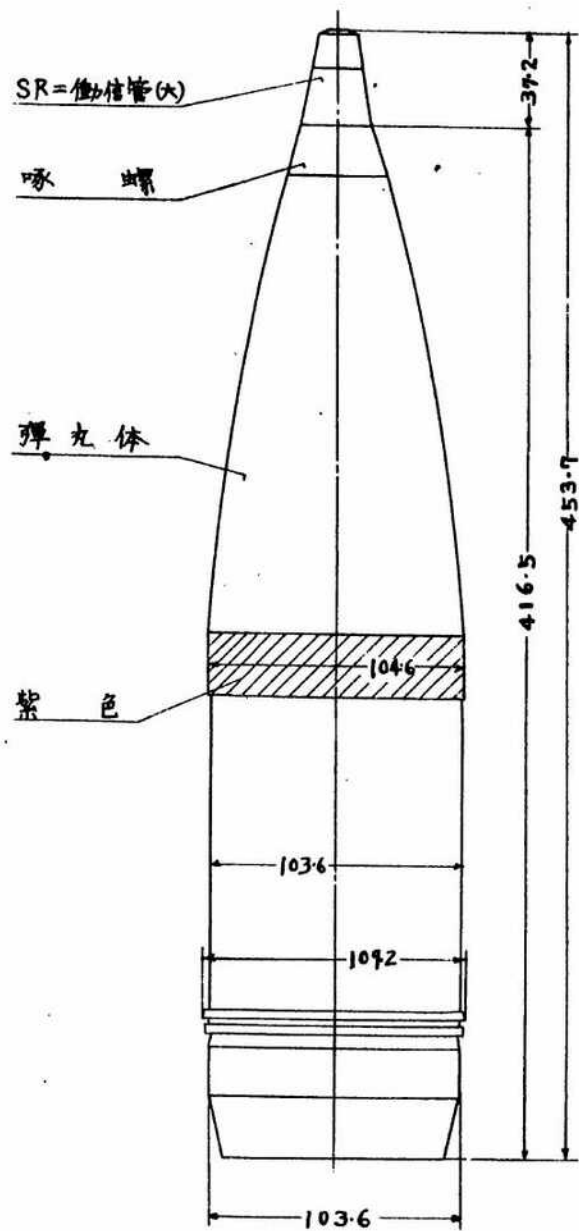

新式尖銳彈

33

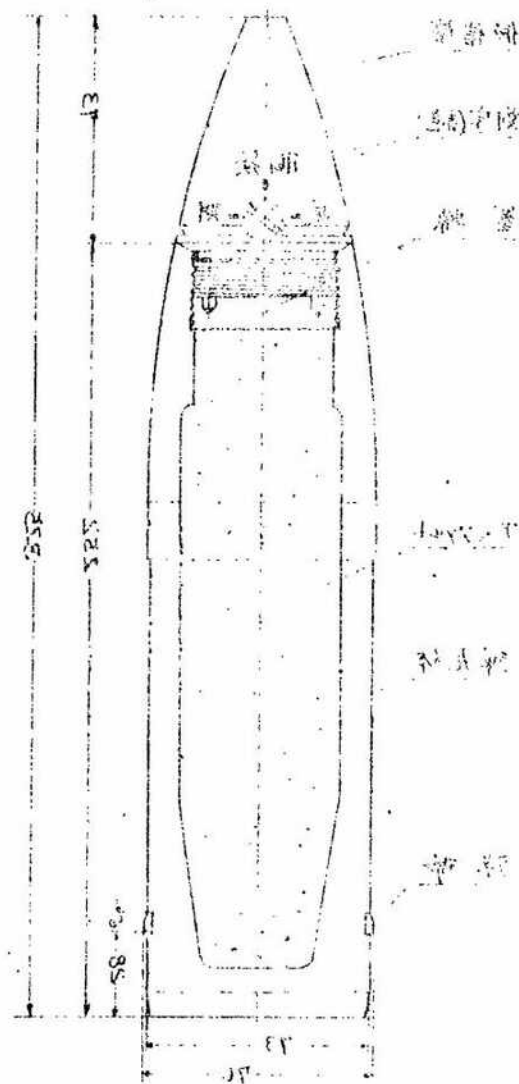

新式尖銳彈



2
34
新式十糧山地榴彈砲彈藥
新式火銳彈

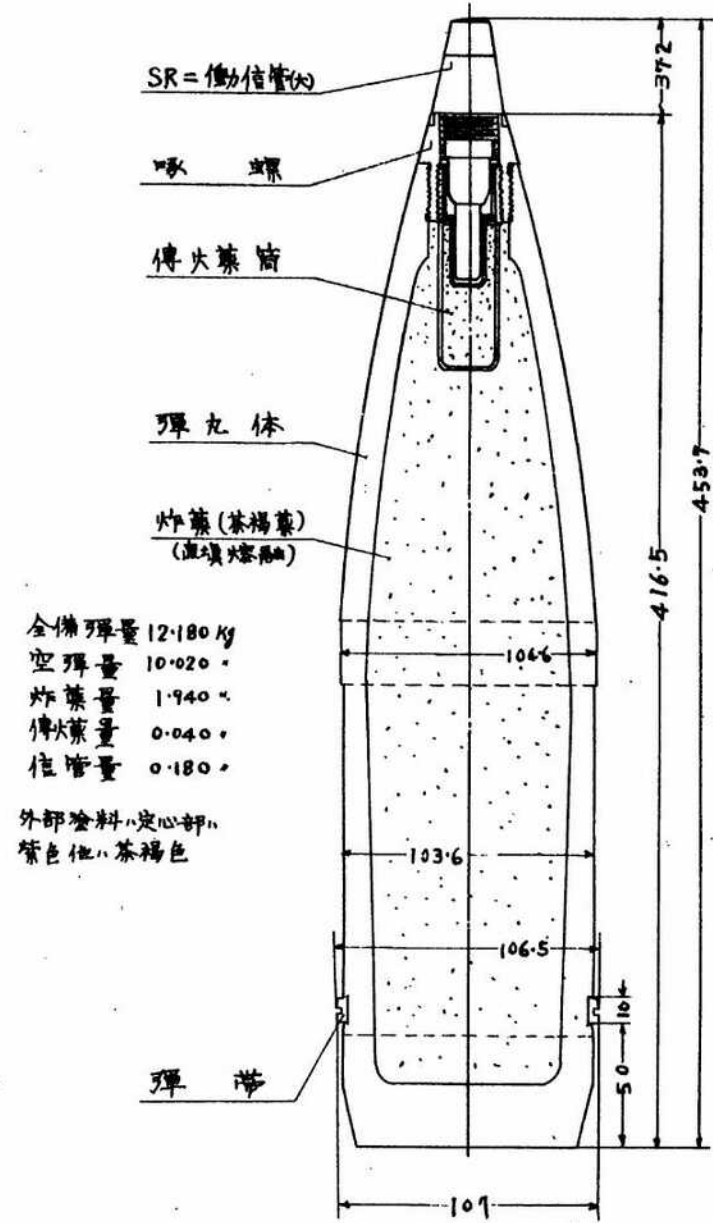

全備彈量 12.180 kg
 空彈量 10.020
 炸藥量 1.940
 傳火藥量 0.040
 信管量 0.180
 外部塗料「定心部」
 紫色他「茶褐色」

新式十糧山地榴彈砲彈藥
戰後尖銳彈

4E

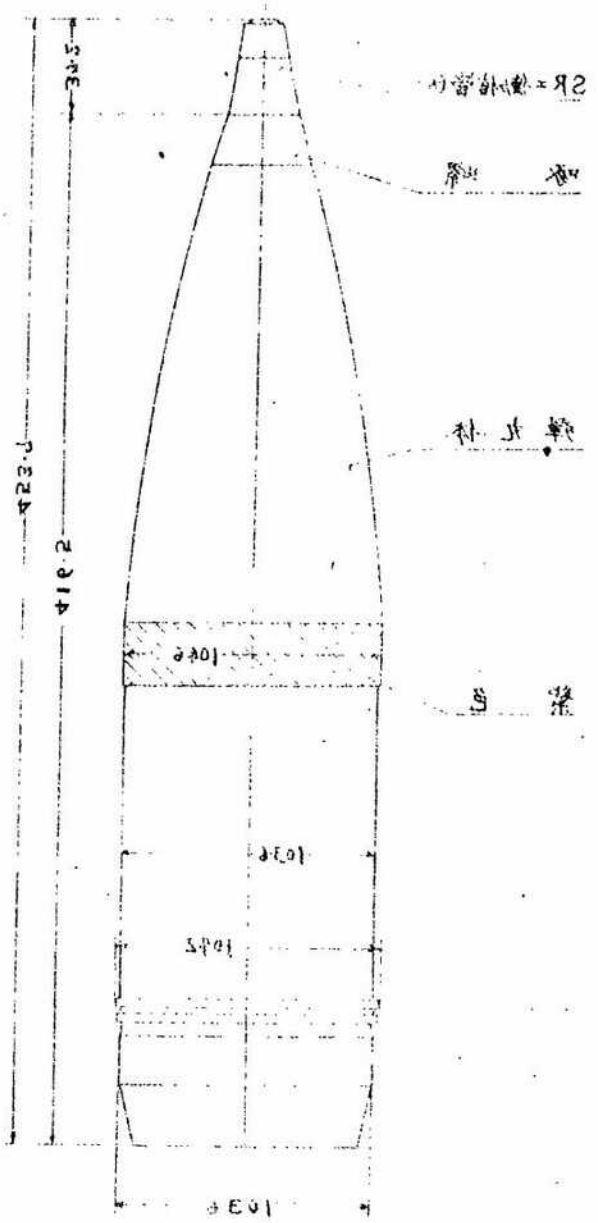



1
35

斯式十糧山地榴彈砲彈藥
斯式榴霰彈

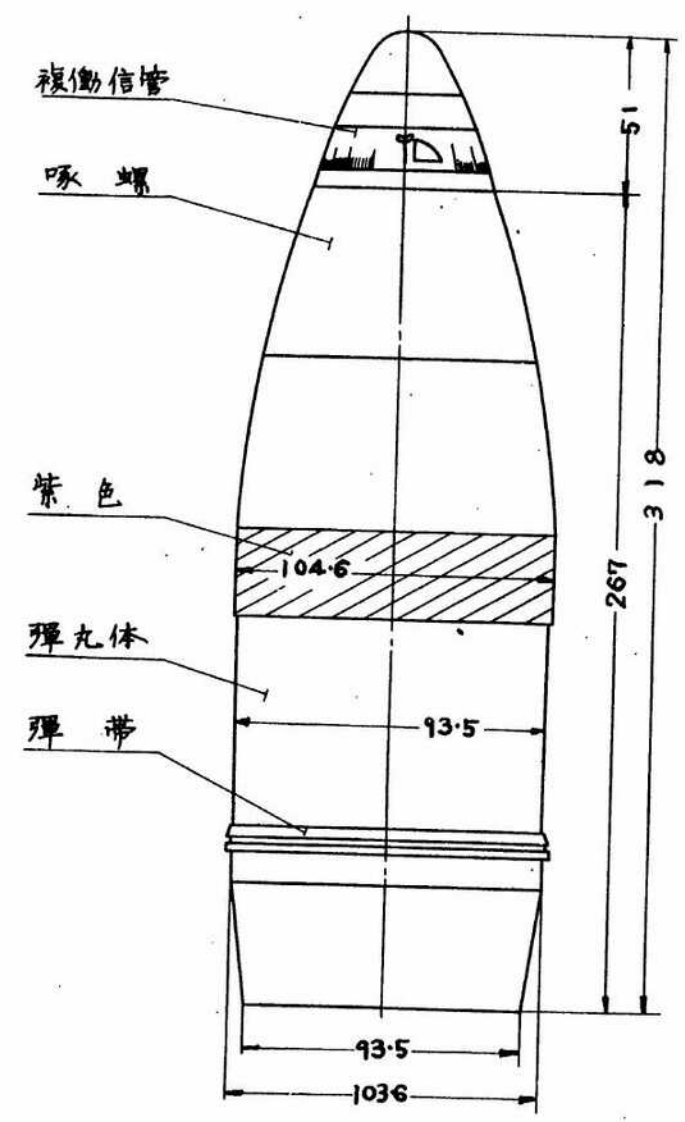

斯式十糧山地榴彈砲彈藥
新式火藥

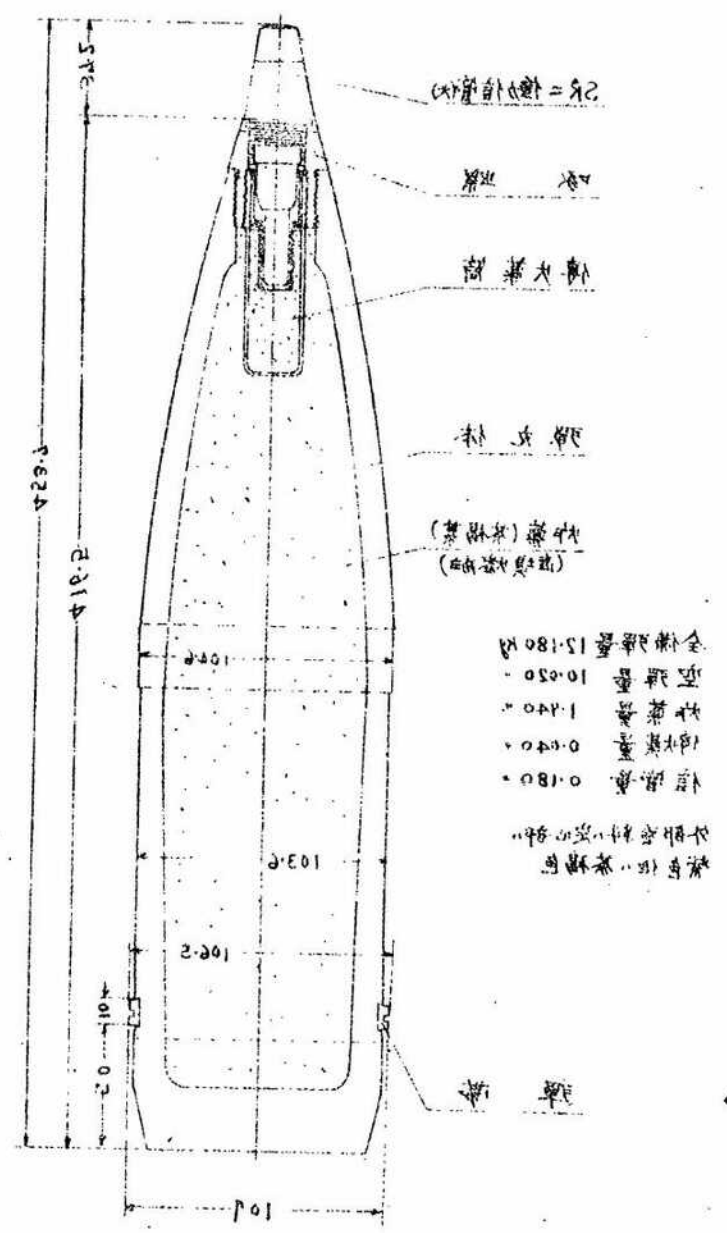



新式十糧山地榴彈砲彈藥

2
35

新式榴霰彈

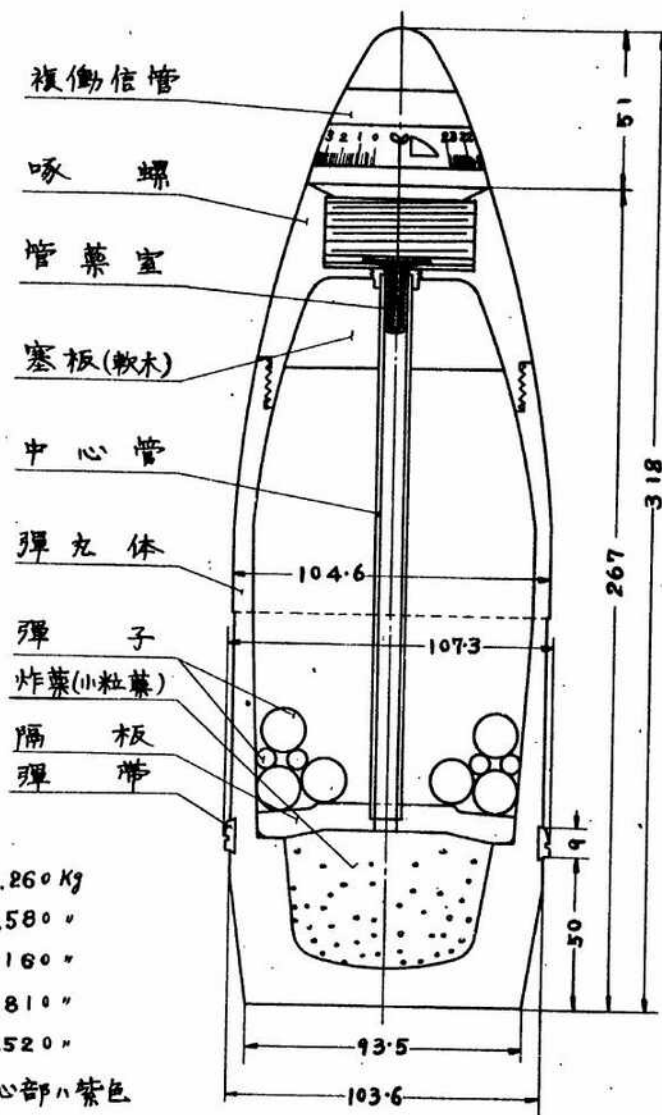

全備彈量 12.260 Kg
 空彈量 11.580 "
 炸藥量 0.160 "
 彈子量 4.810 "
 信管量 0.520 "
 外部塗料 定心部ハ紫色
 他ハ赤色

新式十糧山地榴彈砲彈藥
 新式榴霰彈

32

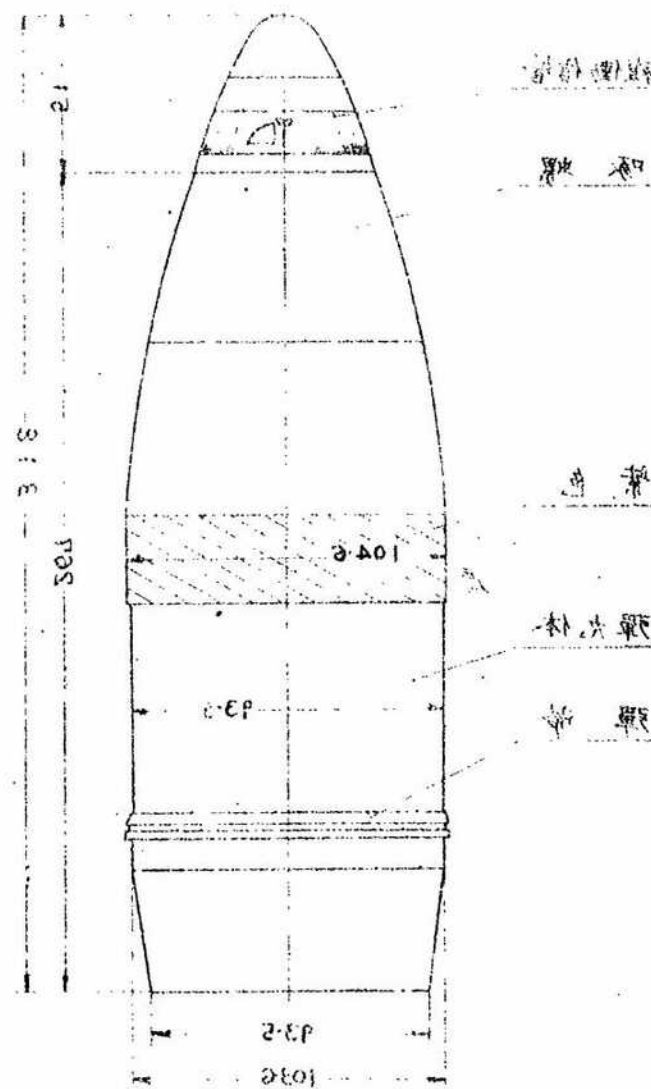



新式十糧山地榴彈砲藥

36

藥包

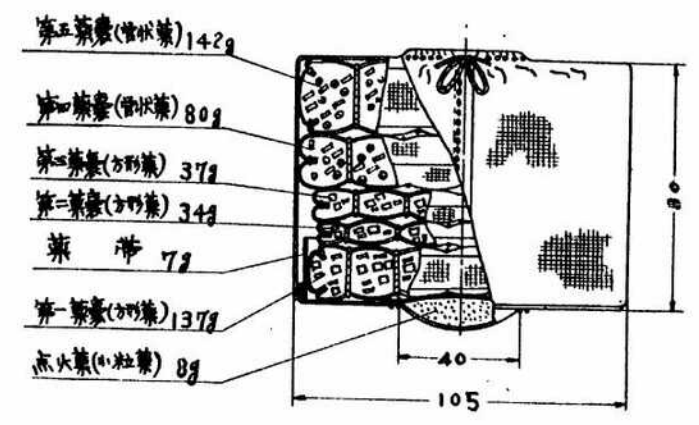

擊發門管
約15g

裝藥編合法

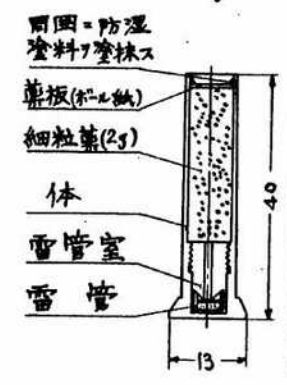

	一号	二号	三号	四号	五号
第一藥囊	137	137	137	137	137
" 2	34	34	34	34	
" 3	37	37	37		
" 4	80	80			
" 5	142				
藥帶	7	7	7	7	7
合計	437	295	215	178	144

新式十糧山地榴彈砲藥

藥包

32

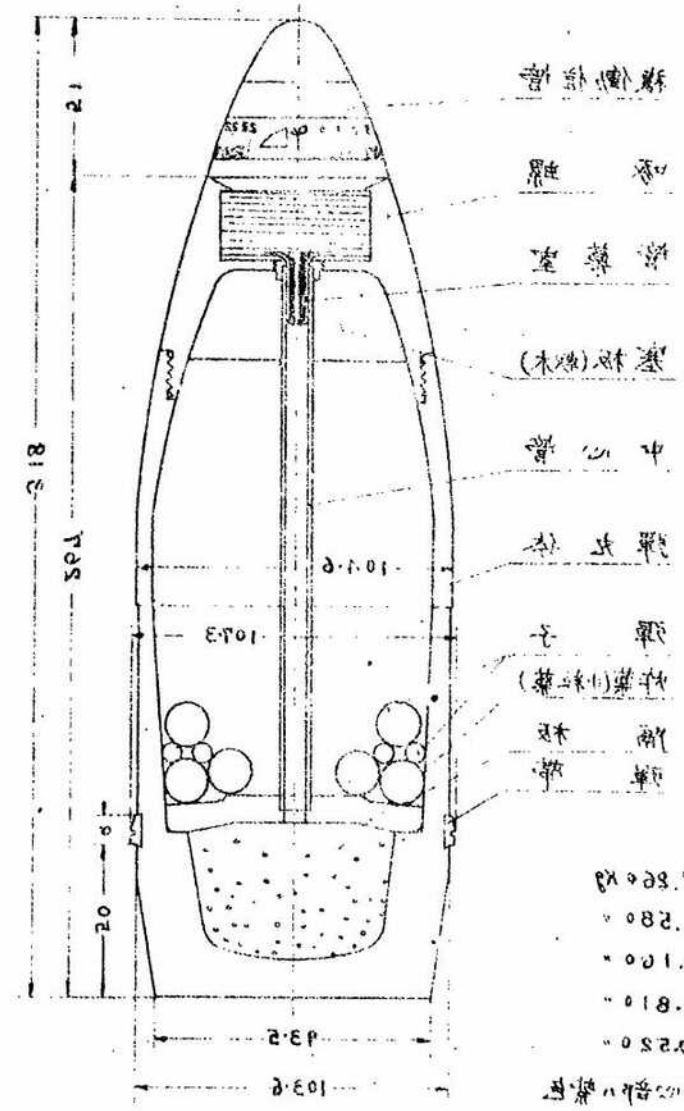

- 0.008.01 量藥筒全
 - 0.082.11 量藥室
 - 0.001.0 量藥秋
 - 0.018.4 量子藥
 - 0.020.0 量雷管
- 出藥ハ倍ハ成キ味登特代
 出藥ハ出



1
37

安式十二糎加農彈藥

破甲榴彈

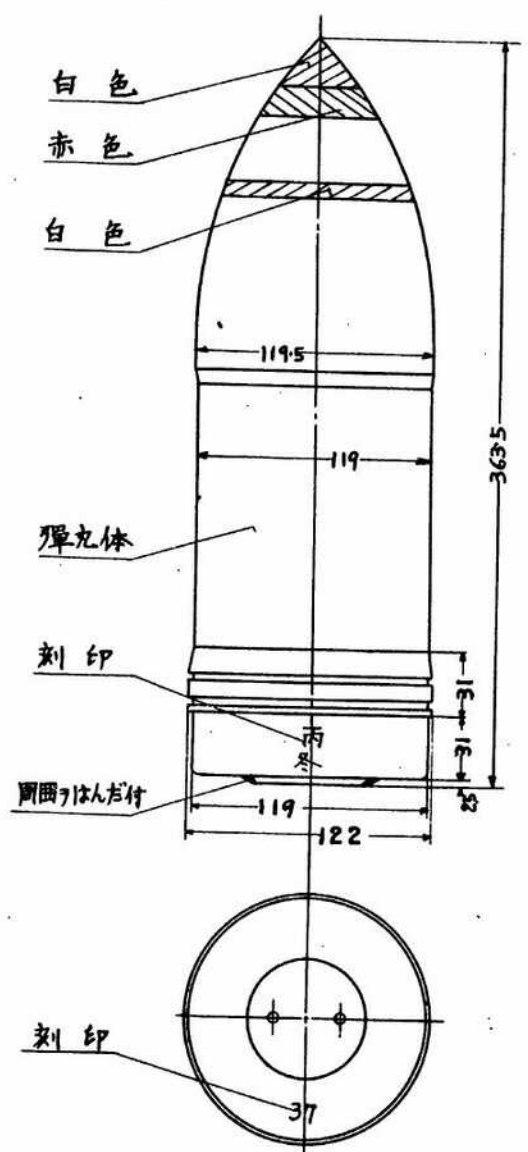

藥彈砲新海陸軍山砲隊

28

思 辨

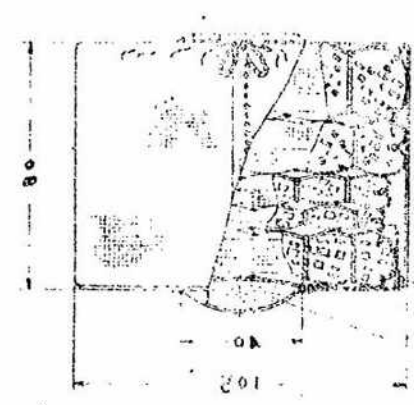

- B5+1 (藥丸) 砲隊
- B6B (藥丸) 砲隊
- B7E (藥丸) 砲隊
- B7E (藥丸) 砲隊
- B7 砲 隊
- B7L (藥丸) 砲隊
- B8 (藥丸) 砲隊

水 火 砲 隊

砲 隊

第一	第二	第三	第四	第五	第六
131	131	131	131	131	131
34	34	34	34	34	34
31	31	31	31	31	31
08	08	08	08	08	08
143	143	143	143	143	143
542	542	542	542	542	542
138	138	138	138	138	138

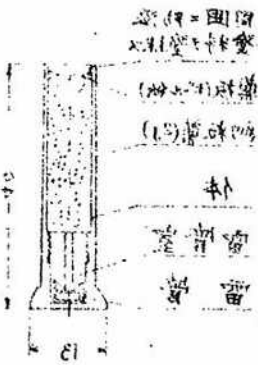

- 砲 隊
- 砲 隊
- 砲 隊
- 砲 隊
- 砲 隊
- 砲 隊
- 砲 隊
- 砲 隊



2
37

安式十二糎加農彈藥

破甲榴彈

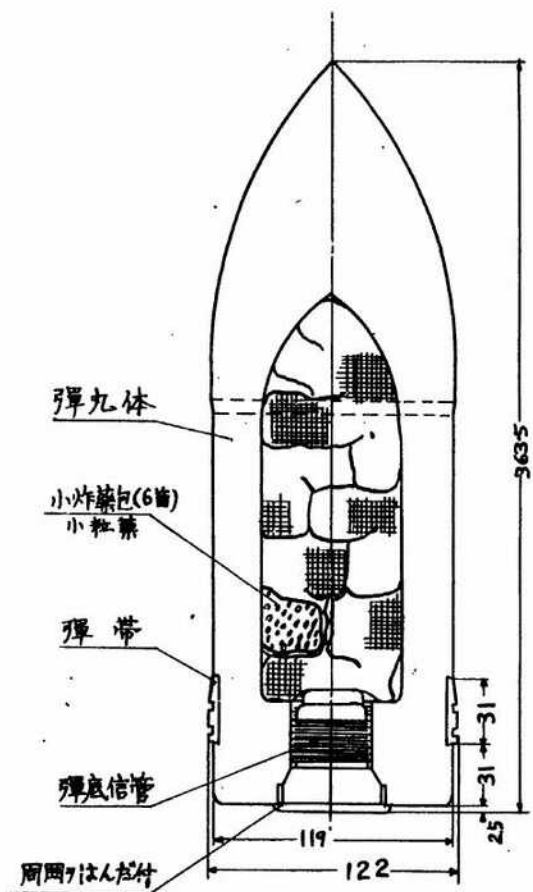

全備彈量 20.140Kg
 空彈量 19.360,
 炸藥量 0.300,
 信管量 0.480,
 外部塗料 黑色

安式十二糎加農彈藥

178

破甲榴彈





21
38

安式十二糧加農彈藥

尖銳彈

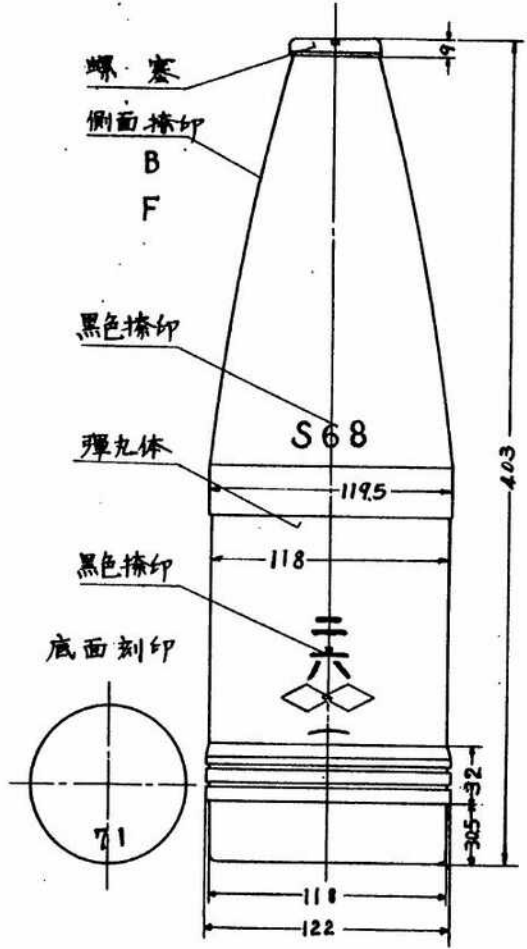

安式十二糧加農彈藥

VE^S

彈丸中身

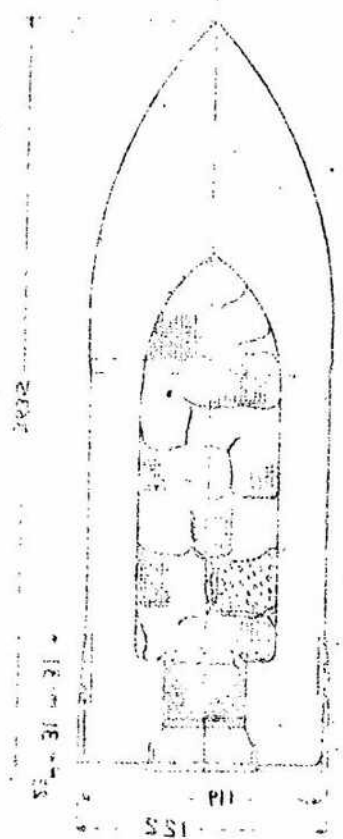

此彈
彈丸中身
彈丸
彈丸
彈丸
彈丸

50.140g
18.360
0.300
0.480

總重
彈丸重
藥重
底火重



2
38

安式十二糎加農彈藥

尖銳彈

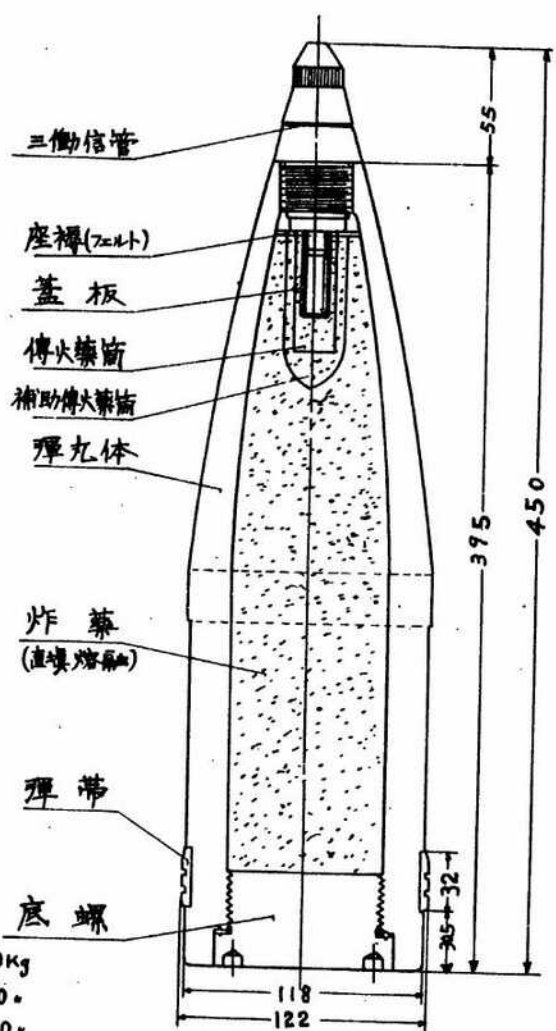

全備彈量 20.550kg
 空彈量 18.490
 炸藥量 1.580
 信管量 0.480
 外部塗料、黄色

安式十二糎加農彈藥

38

彈丸尖

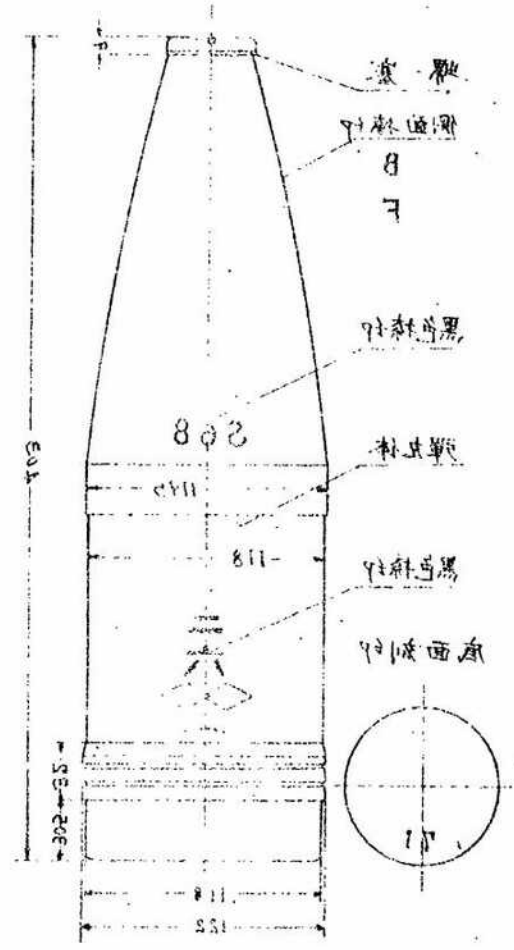



2
40

昆式十二種速射加農彈藥
破甲榴彈

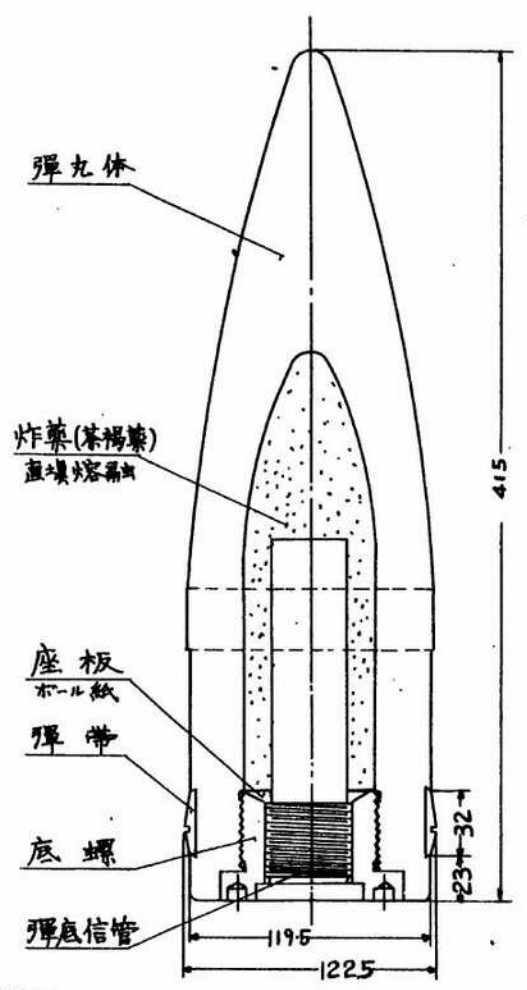

全備彈量 22.000kg
空彈量 19.850"
炸藥量 0.840"
信管量 1.310"
外部塗料 黑色

薄板式破甲榴彈

04

破甲榴彈

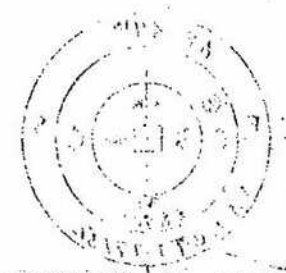
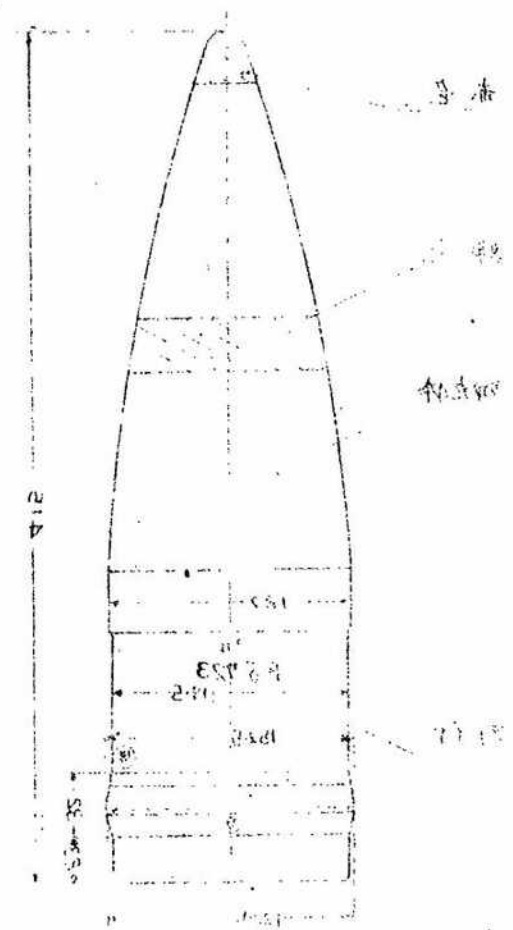



41

霰彈加射速十二糎式

榴彈

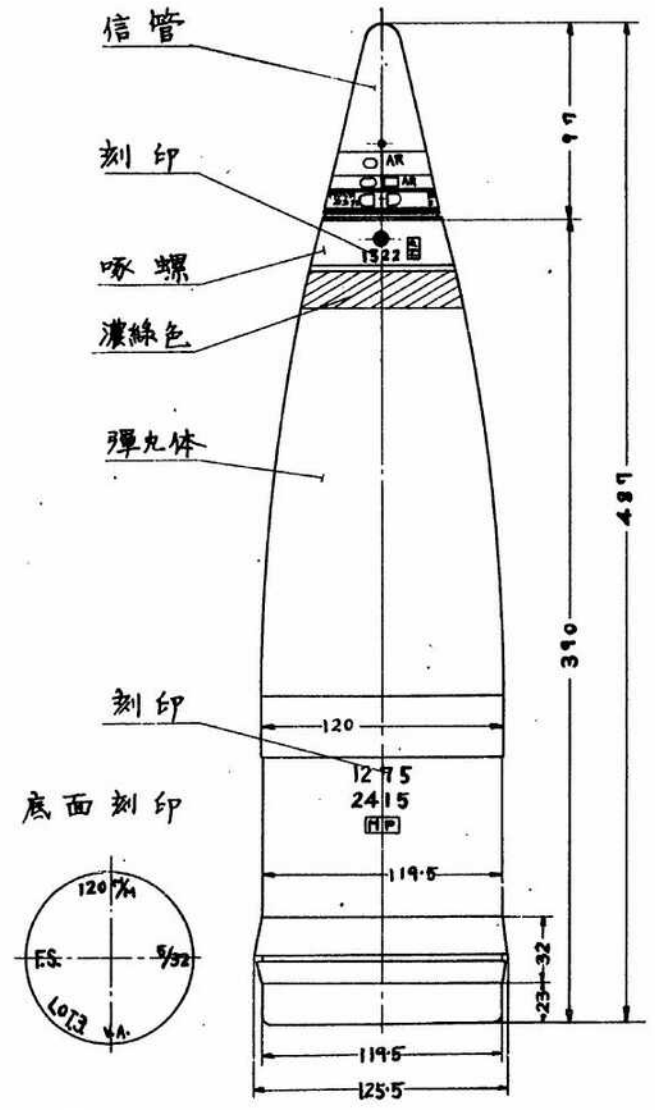

霰彈加射速十二糎式

發射管

GA^S

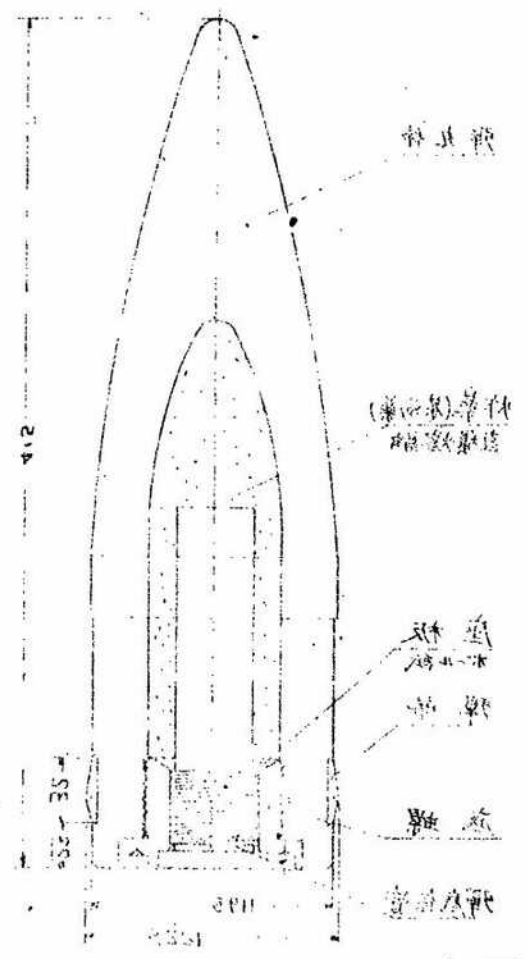

1000.55 量戰制
 003.11 量戰管
 048.0 量戰制
 018.1 量部制
 1203 量部制



1
42

昆式十二糧速射加農彈藥

藥筒

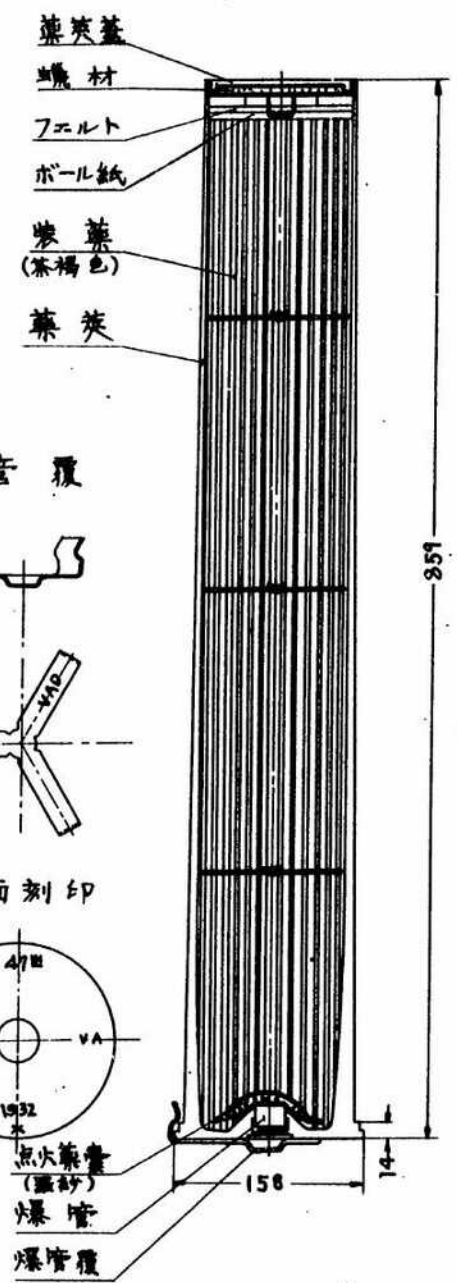

- 藥筒量 16.470kg
- 藥莢量 9.180"
- 裝藥量(細小藥) 7.145"
- 爆管量 0.110"
- 点火藥量 0.035"

刻印

藥戰農吹根起跡二十在昆

5
14

戰 淋

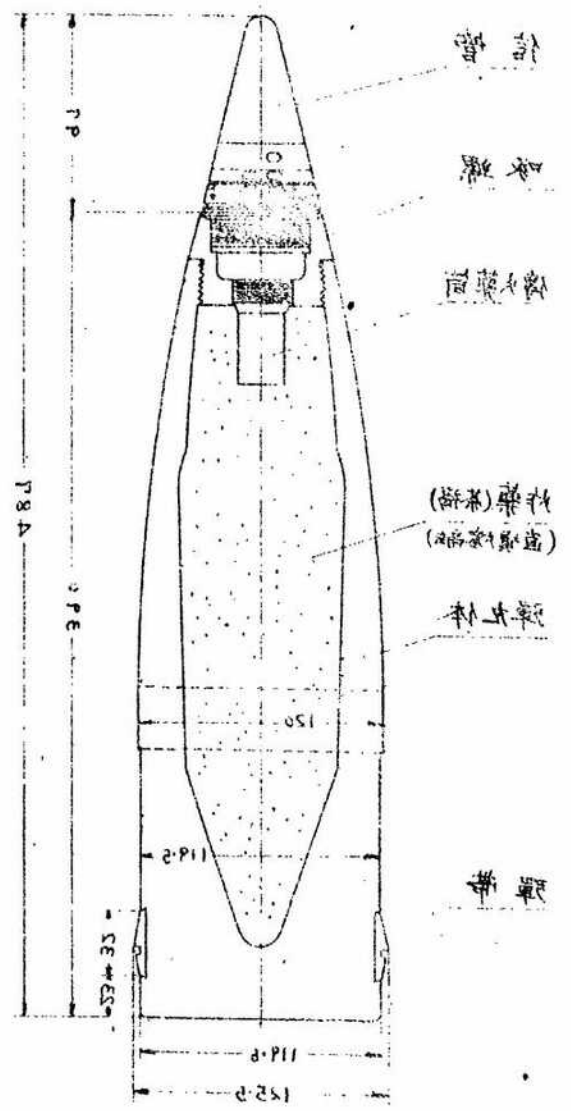

- 全藥戰量 55.80kg
- 全藥戰量 14.340"
- 全藥戰量 5.080"
- 全藥戰量 0.260"
- 全藥戰量 0.300"



蘇國十二糧榴彈砲彈葉
ソ式榴彈(甲)

43

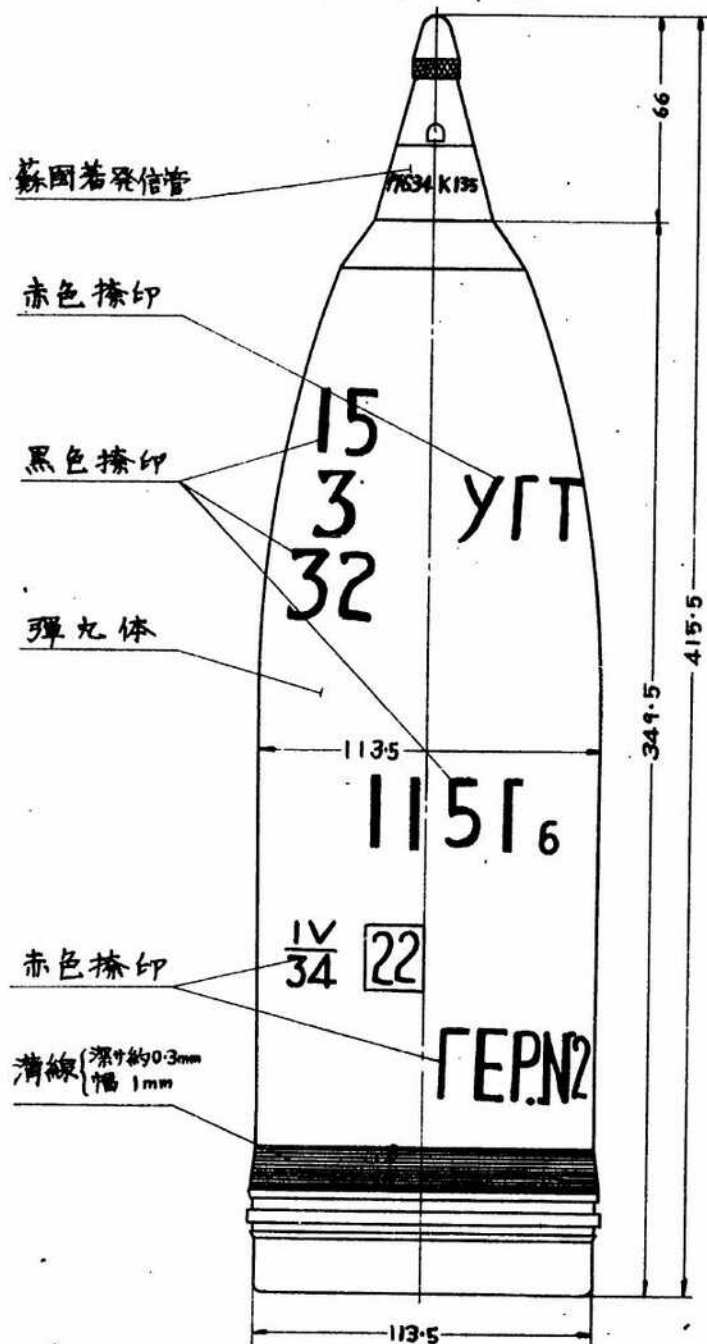

戰界叶根製器二十法島

高藥

54

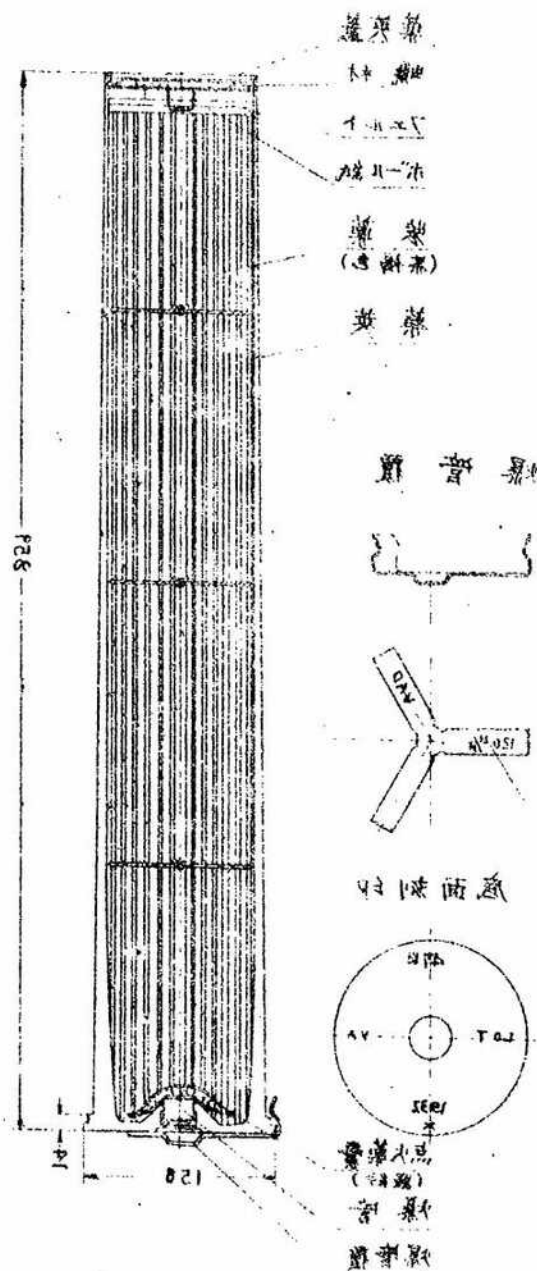

- 量筒 10.4x0.2
- 量葉 1.180
- (葉片)量葉 1.120
- 量筒 0.110
- 量筒 0.320



蘇國十=糧榴彈砲彈藥
ソ式榴彈(甲)

2
43

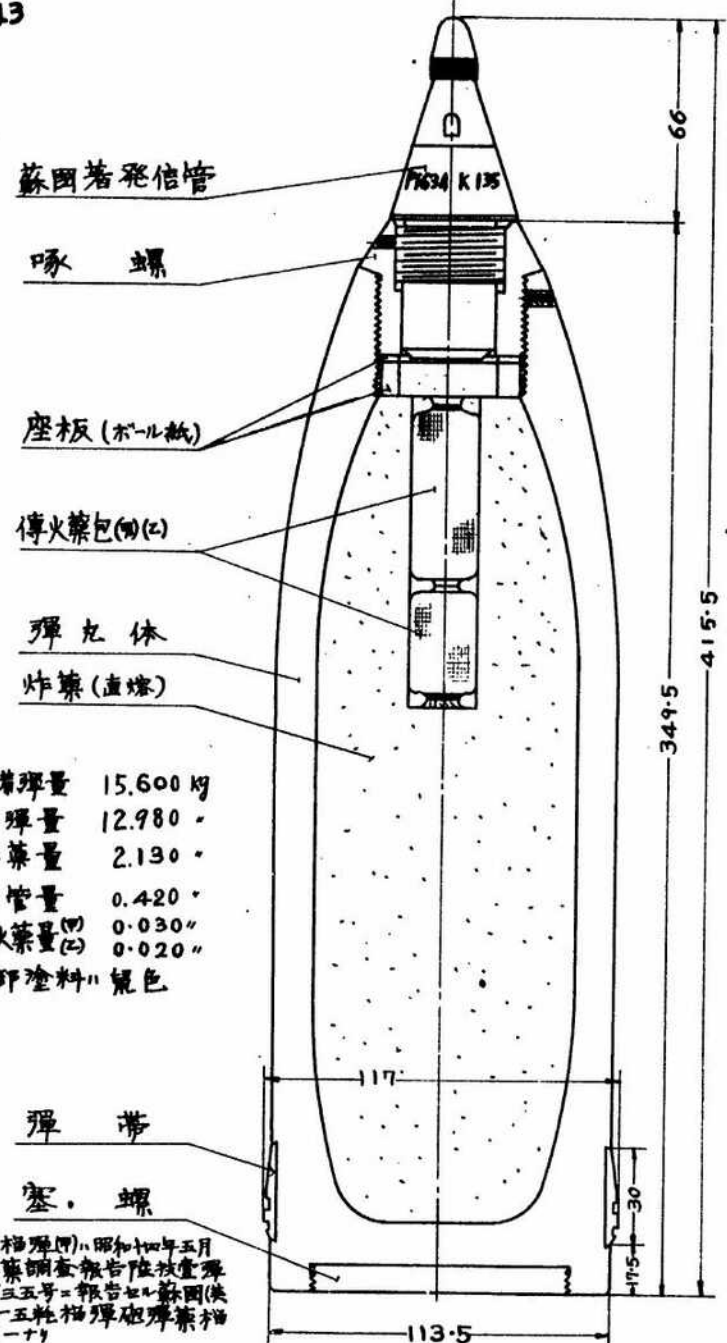

全備彈量 15.600 kg
空彈量 12.980
炸藥量 2.130
信管量 0.420
傳火藥量(甲) 0.030
傳火藥量(乙) 0.020
外部塗料 鼠色

本ソ式榴彈(甲)昭和四年五月
打收彈藥調查報告陸技查彈
附報第三五号=報告七(蘇國(英
國式)一五粒榴彈砲彈藥榴
彈ト同一ナ)

蘇國十=糧榴彈砲彈藥
(甲)榴彈(乙)

43

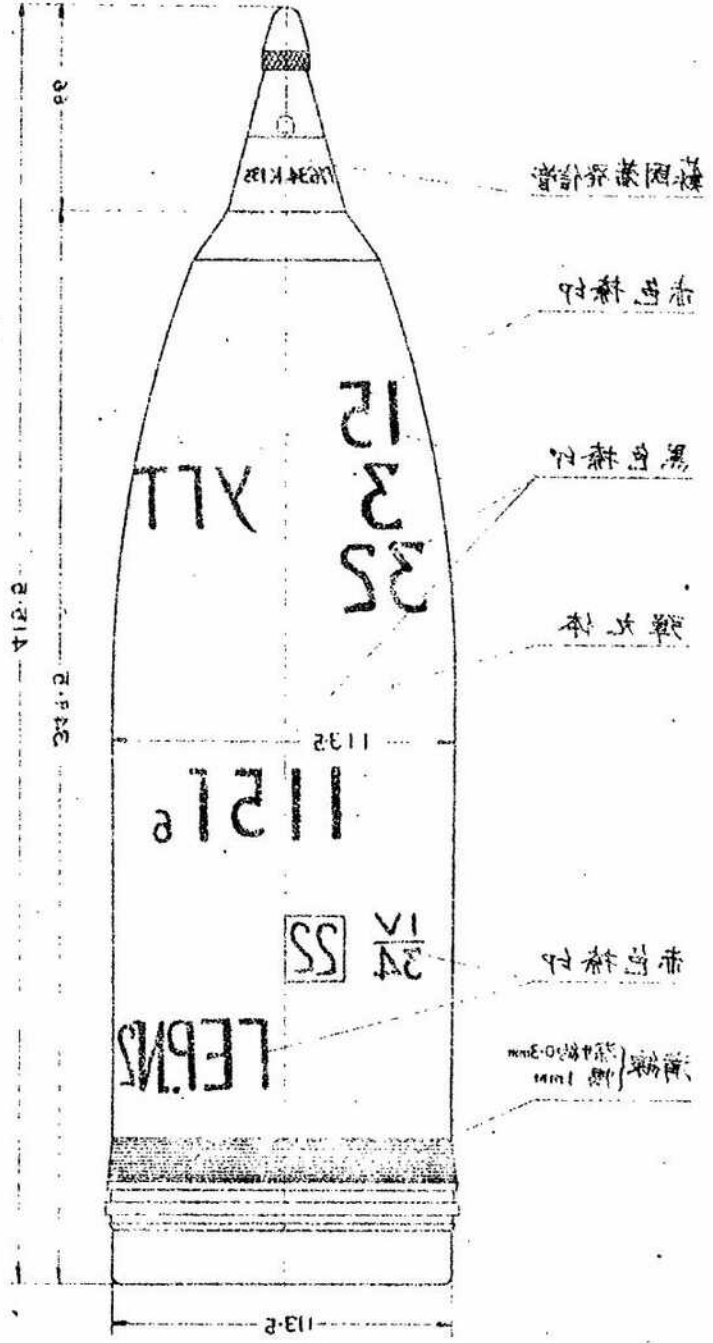



蘇國十二糧榴彈砲彈葉

ソ式榴彈 (乙)

44

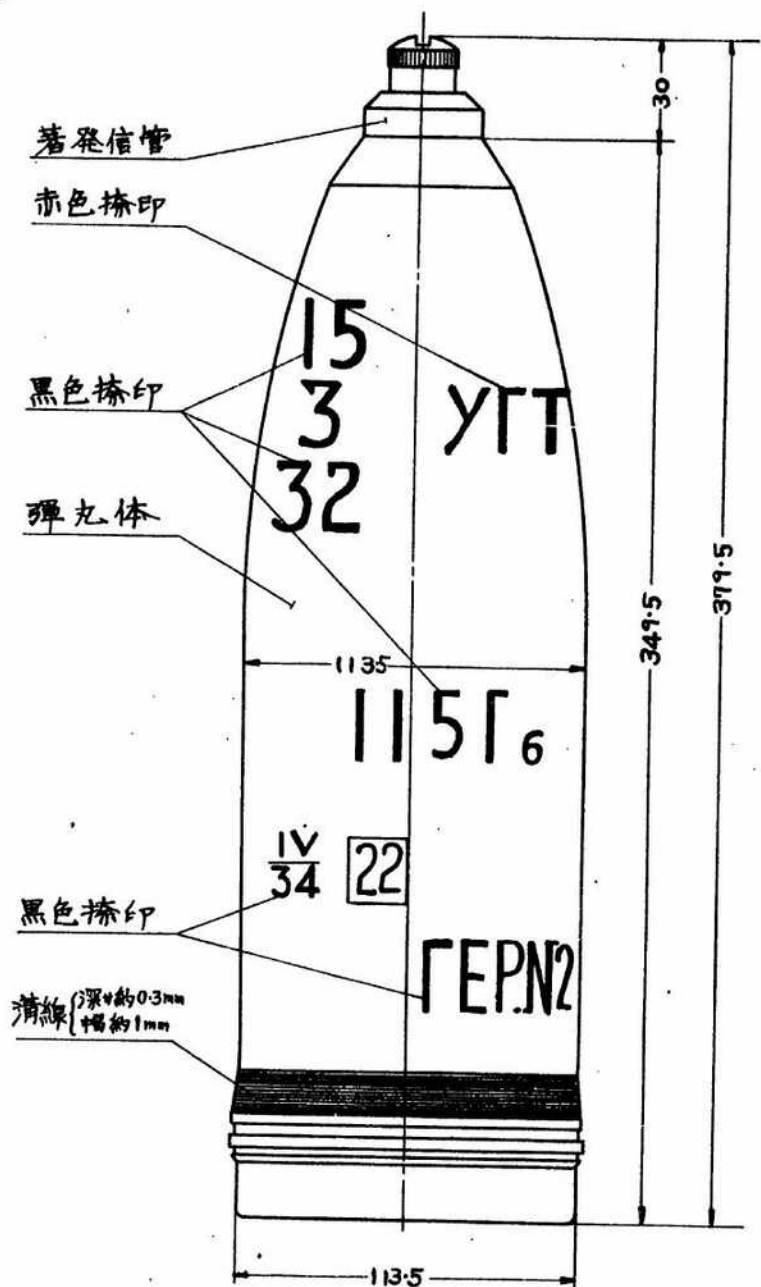

蘇國十二糧榴彈砲彈葉

(甲) 榴彈 (乙)

EA

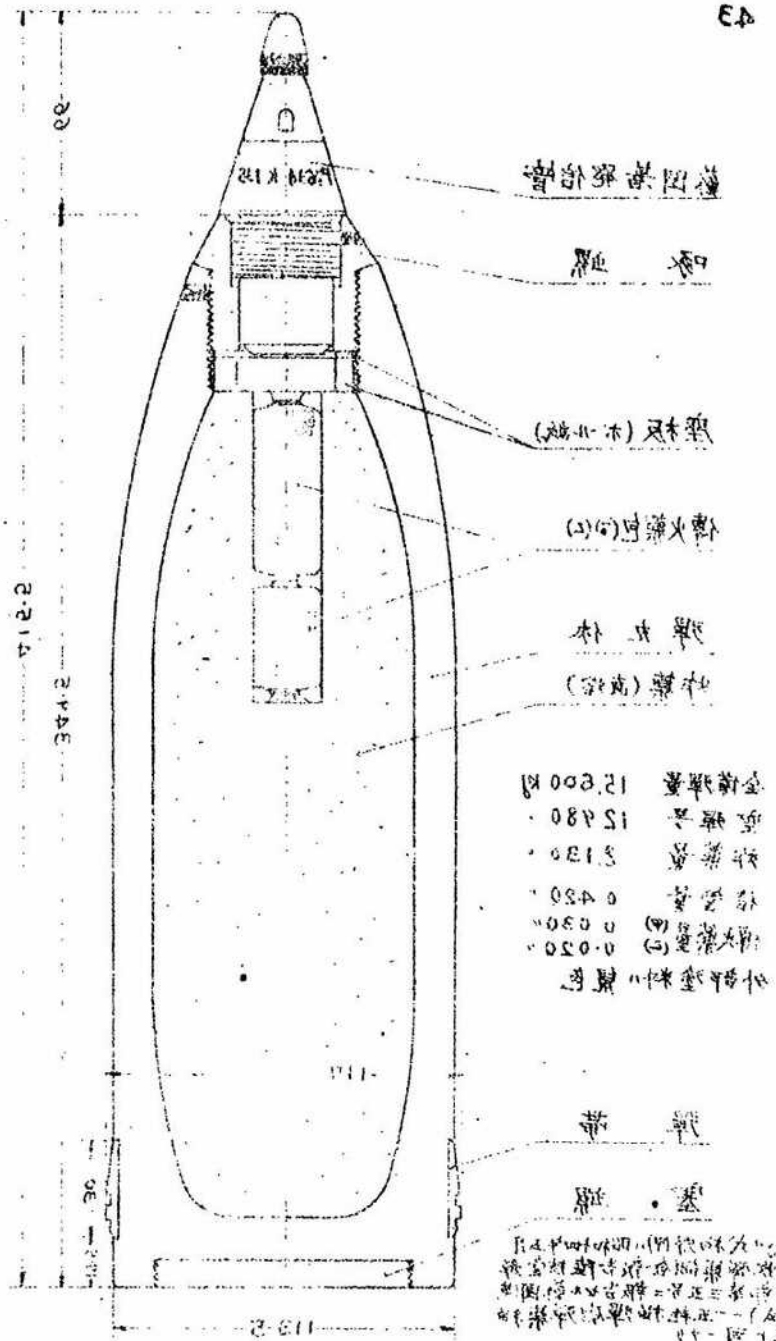



蘇國十二榴榴砲彈藥
ノ式榴彈(乙)

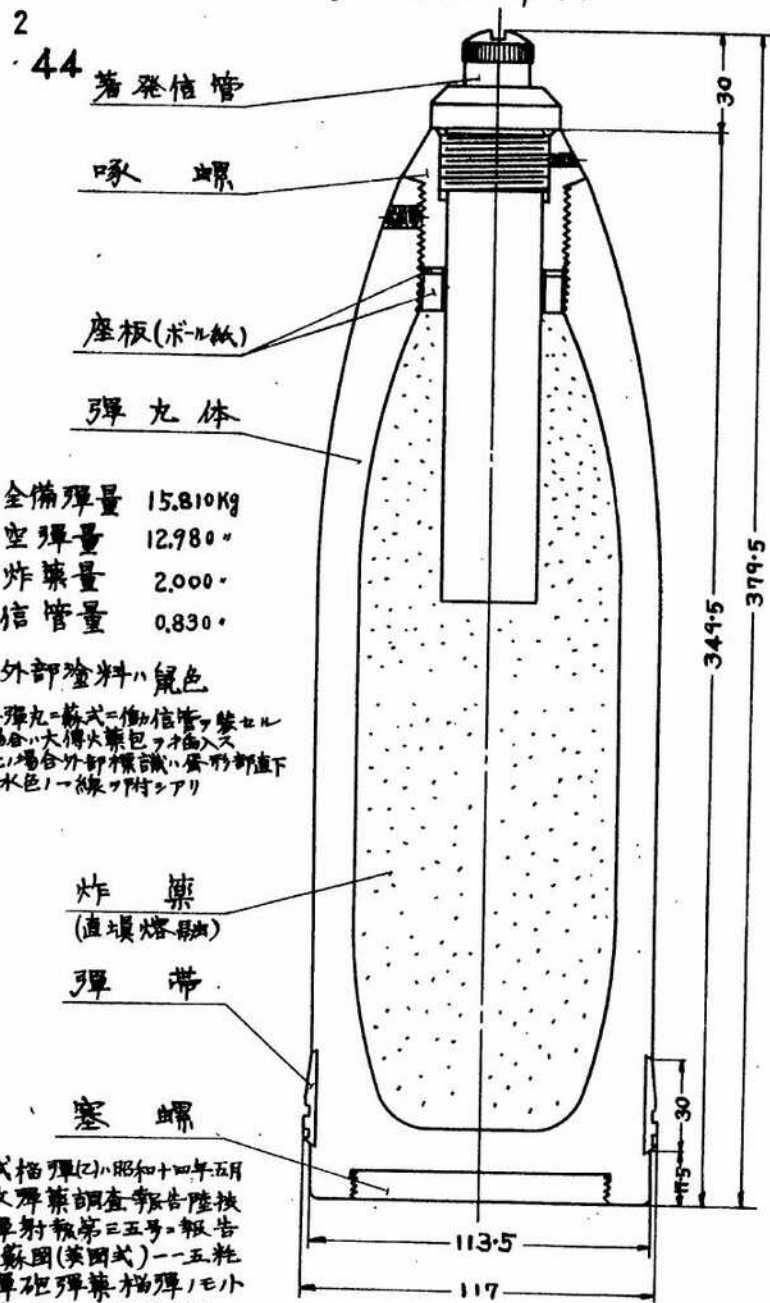

全備彈量 15.810Kg
空彈量 12.980
炸藥量 2.000
信管量 0.830

外部塗料ハ鼠色
本彈丸ニ蘇式ニ係信管ヲ裝セル
場合ハ大傳火藥包ヲ挿入ス
此場合外部標識ハ發射部直下
ニ水色ノ線ヲ附シアリ

本ノ式榴彈(乙)ハ昭和十四年五月
行收彈藥調査報告陸技
查彈射報第三五号ニ報告
セル蘇國(英國式)一五粒
榴榴砲彈藥榴彈ノモト
信管ヲ異ニスル外同ナリ

蘇國十二榴榴砲彈藥
(乙) 榴彈(乙)

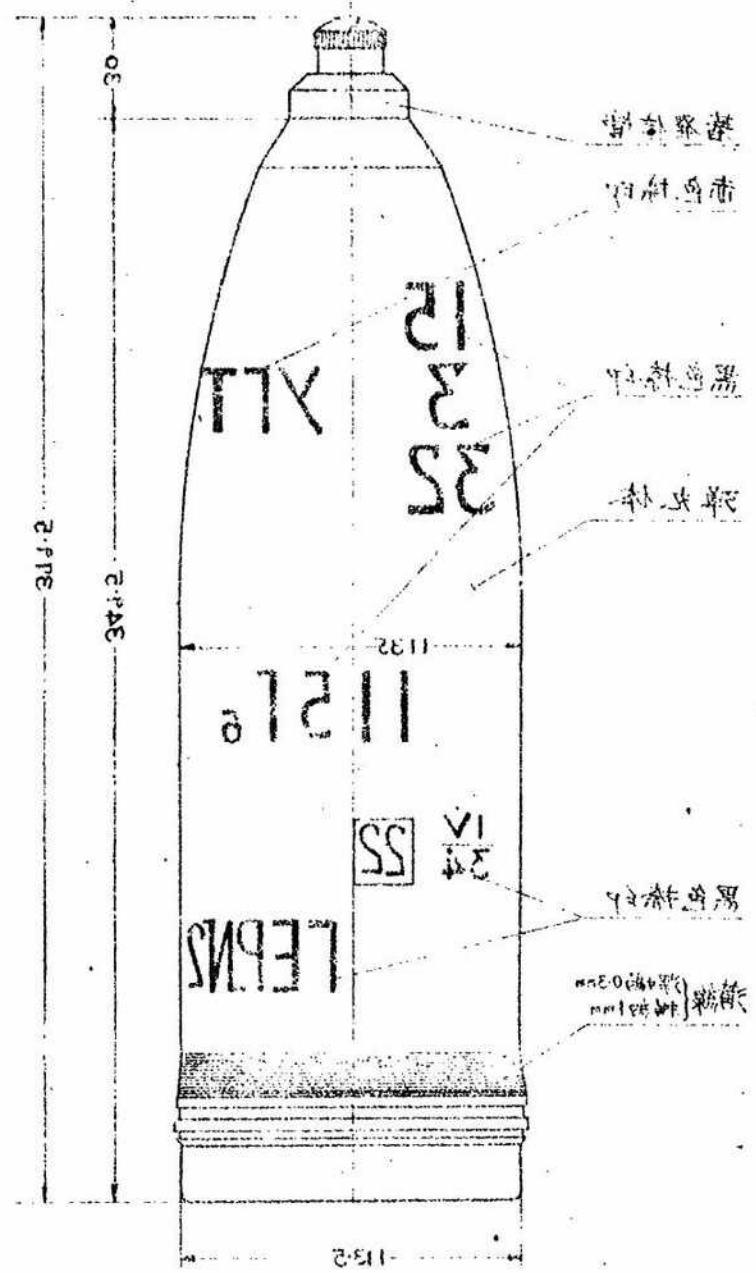



2
46

ホ⁷式十五糎長榴彈砲彈藥
ホ⁷式火銃彈

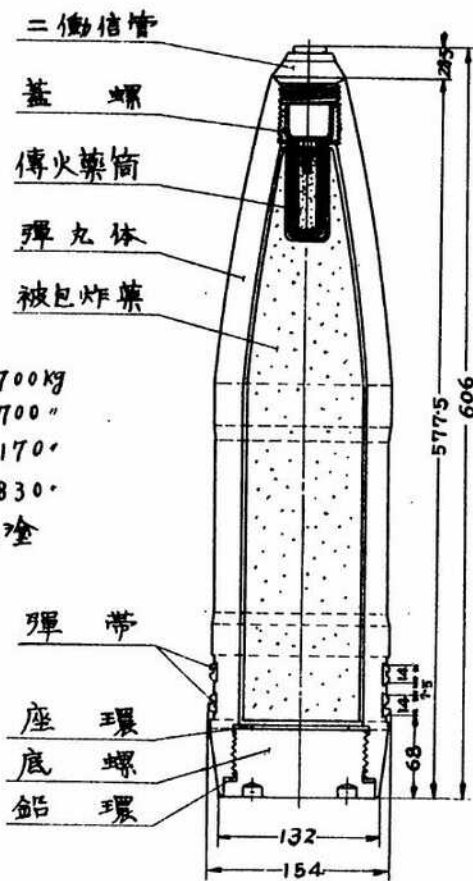

34

ホ⁷式十五糎長榴彈砲彈藥
ホ⁷式火銃彈

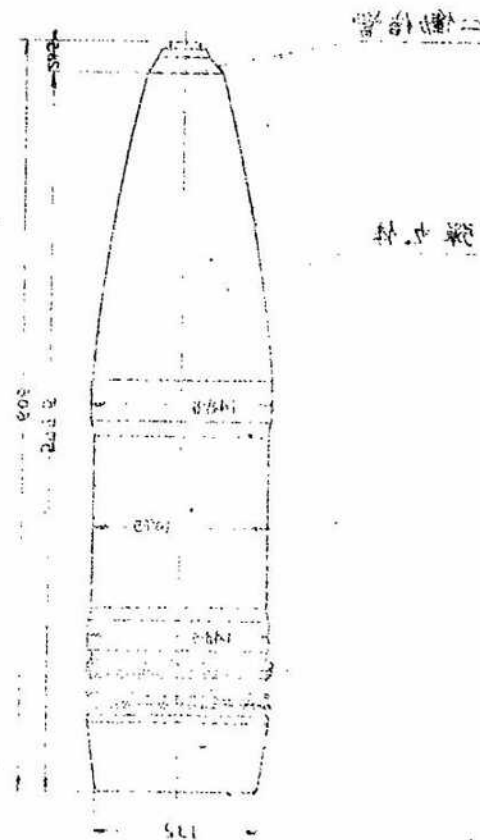



47

式十五糧長榴彈砲彈藥

破甲榴彈

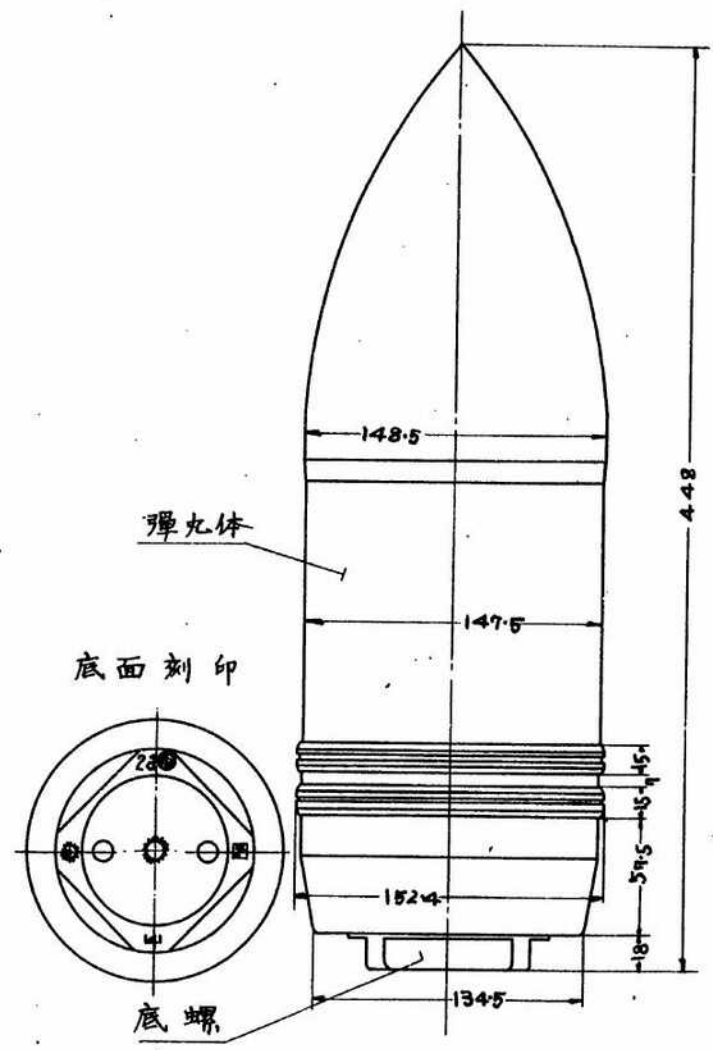

榴彈砲彈藥身對身對十五糧式

24

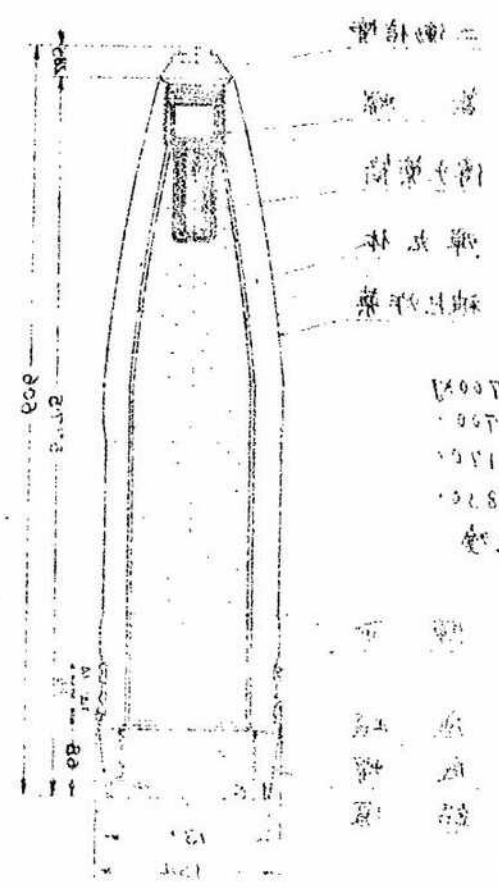

150mm 榴彈砲彈藥
 榴彈砲彈藥
 榴彈砲彈藥
 榴彈砲彈藥
 榴彈砲彈藥



2
47

ホ式十五糎長榴弾砲彈藥

破甲榴彈

全備彈量 41.660kg
 空彈量 39.500
 炸藥量 1.500
 信管量 0.600
 傳火藥量 0.060
 外部塗料 黑色

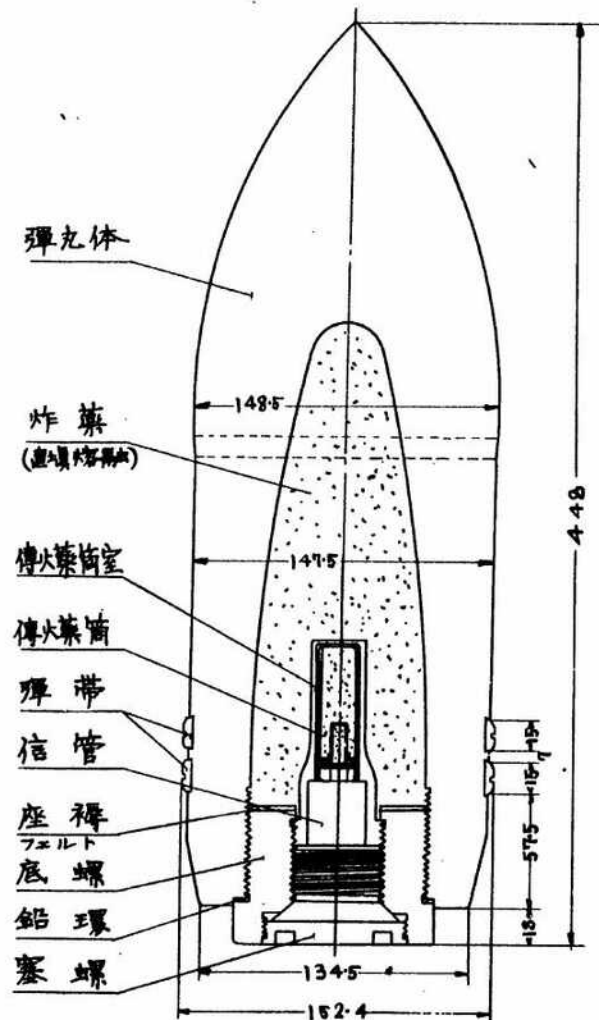

ホ式十五糎長榴弾砲彈藥

174

榴弾

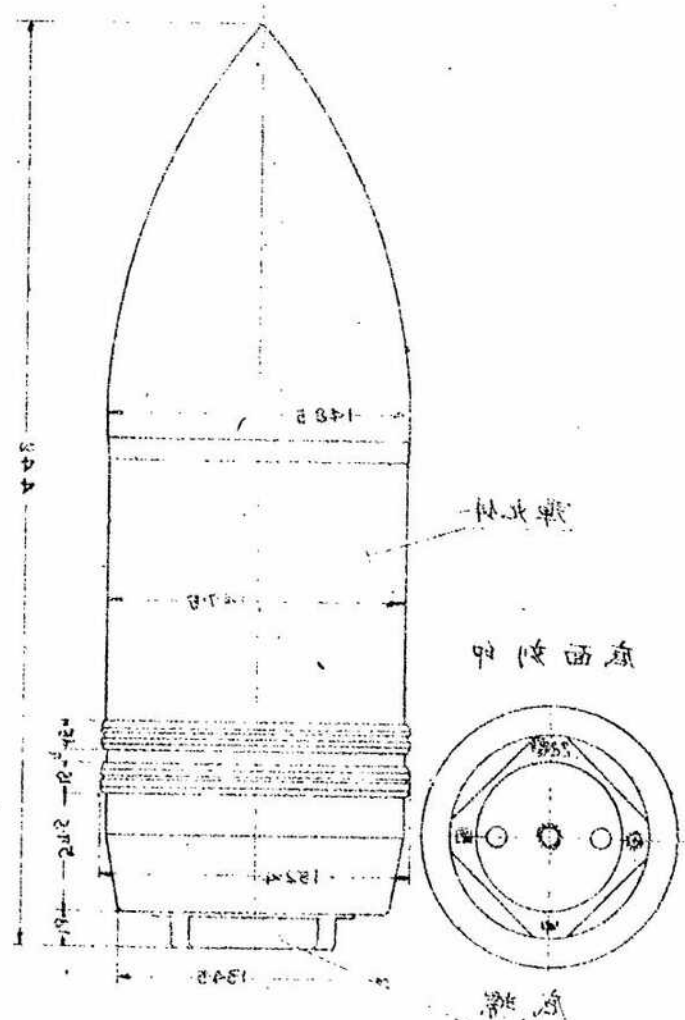



1
49
安式十五糧加農彈藥
破甲榴彈

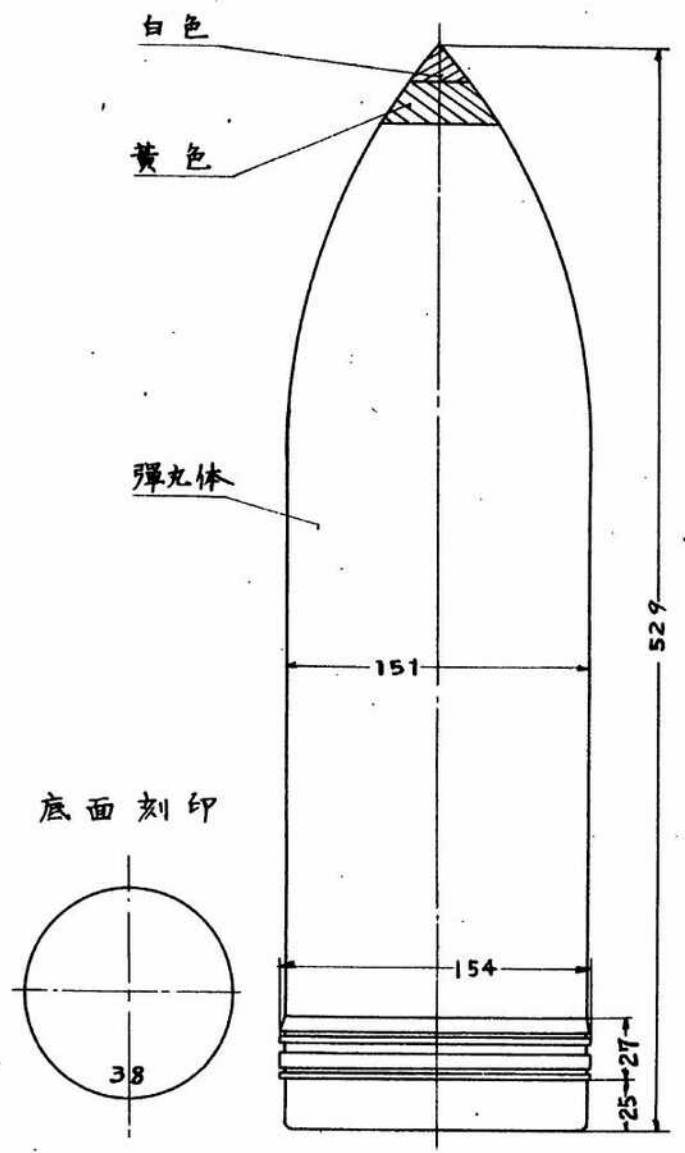

蘇聯戰車用五十斤「九」式
高 藥

8A

裝 藥 量 表

彈丸	彈頭	彈尾	彈底	彈殼	彈三	彈二	彈一	裝藥量
0.020	0.020	0.020	0.020	0.020	0.020	0.020	0.020	1.000
	0.020	0.020	0.020	0.020	0.020	0.020	0.020	2.000
		0.020	0.020	0.020	0.020	0.020	0.020	3.000
			0.020	0.020	0.020	0.020	0.020	4.000
				0.020	0.020	0.020	0.020	5.000
					0.020	0.020	0.020	6.000
						0.020	0.020	7.000
							0.020	8.000
0.100	0.100	0.100	0.100	0.100	0.100	0.100	0.100	10.000

裝藥量表 (續)

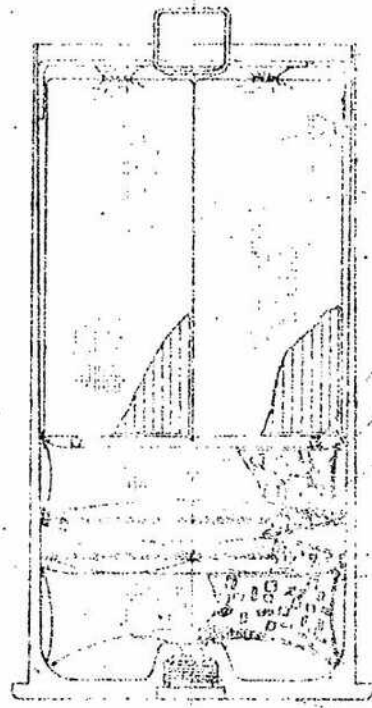

- 裝藥量
- (裝藥量) (裝藥量)
- (裝藥量) (裝藥量)
- (裝藥量) (裝藥量)
- (裝藥量) (裝藥量)
- (裝藥量) (裝藥量)
- (裝藥量) (裝藥量)
- (裝藥量) (裝藥量)
- (裝藥量) (裝藥量)
- (裝藥量) (裝藥量)



2
49

安式十五糎加農彈藥
破甲榴彈

全備彈量 46.860kg
空彈量 44.200
炸藥量(實) 2.260
信管量 0.400
外部塗料 黑色

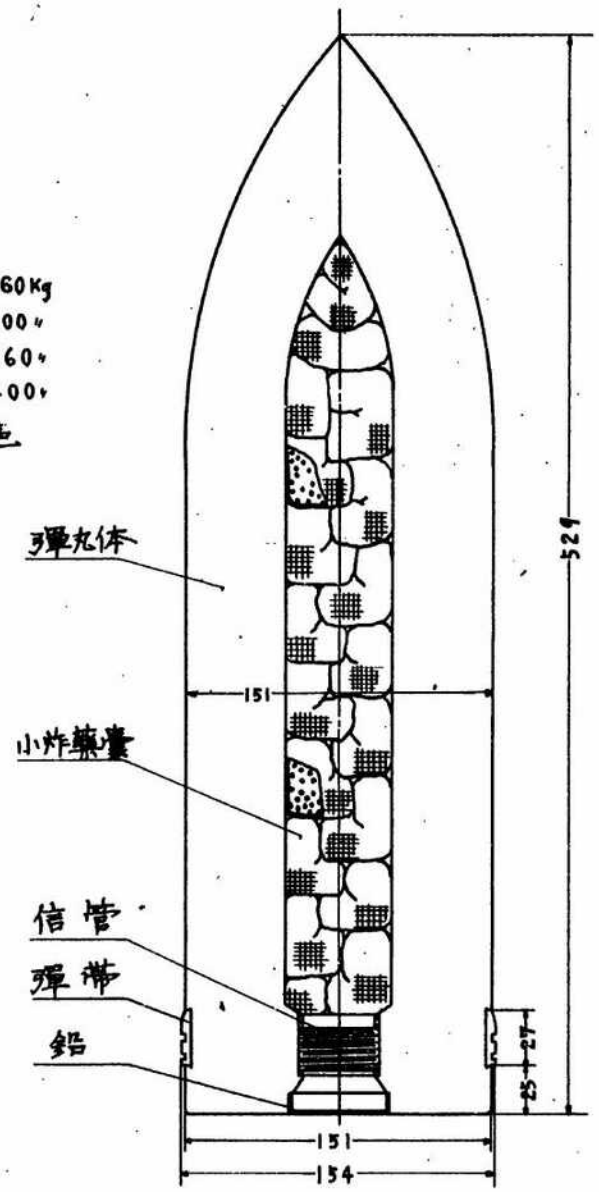

安式十五糎加農彈藥
破甲榴彈

1
PA

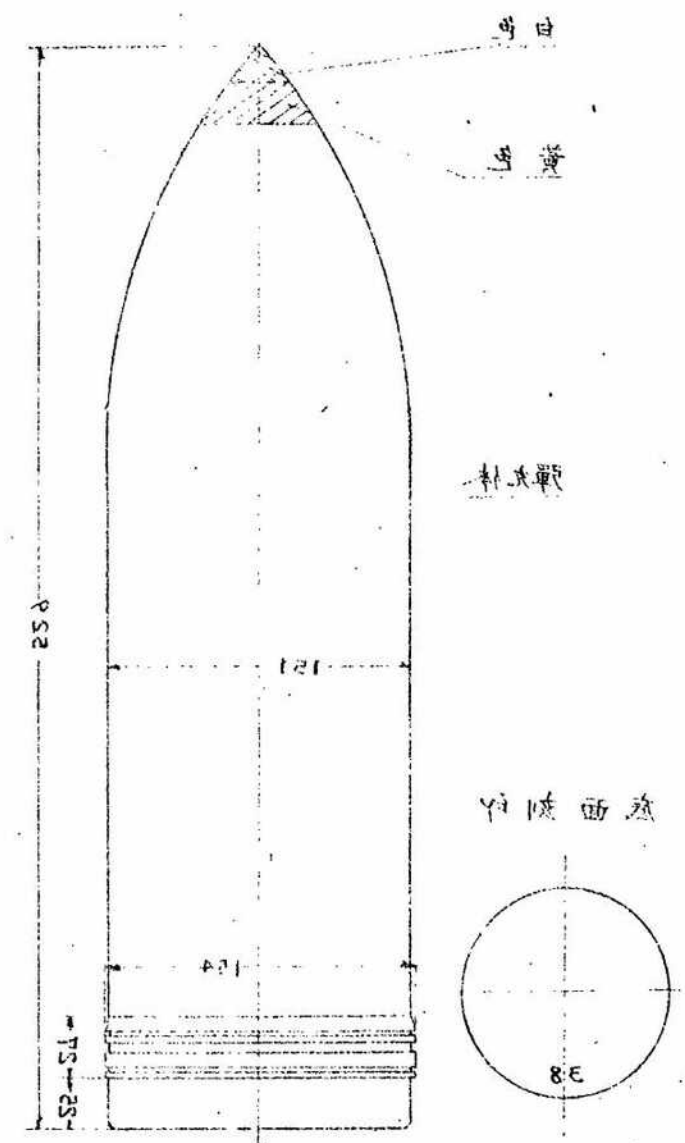



50

安式十五糧加農彈藥

藥筒

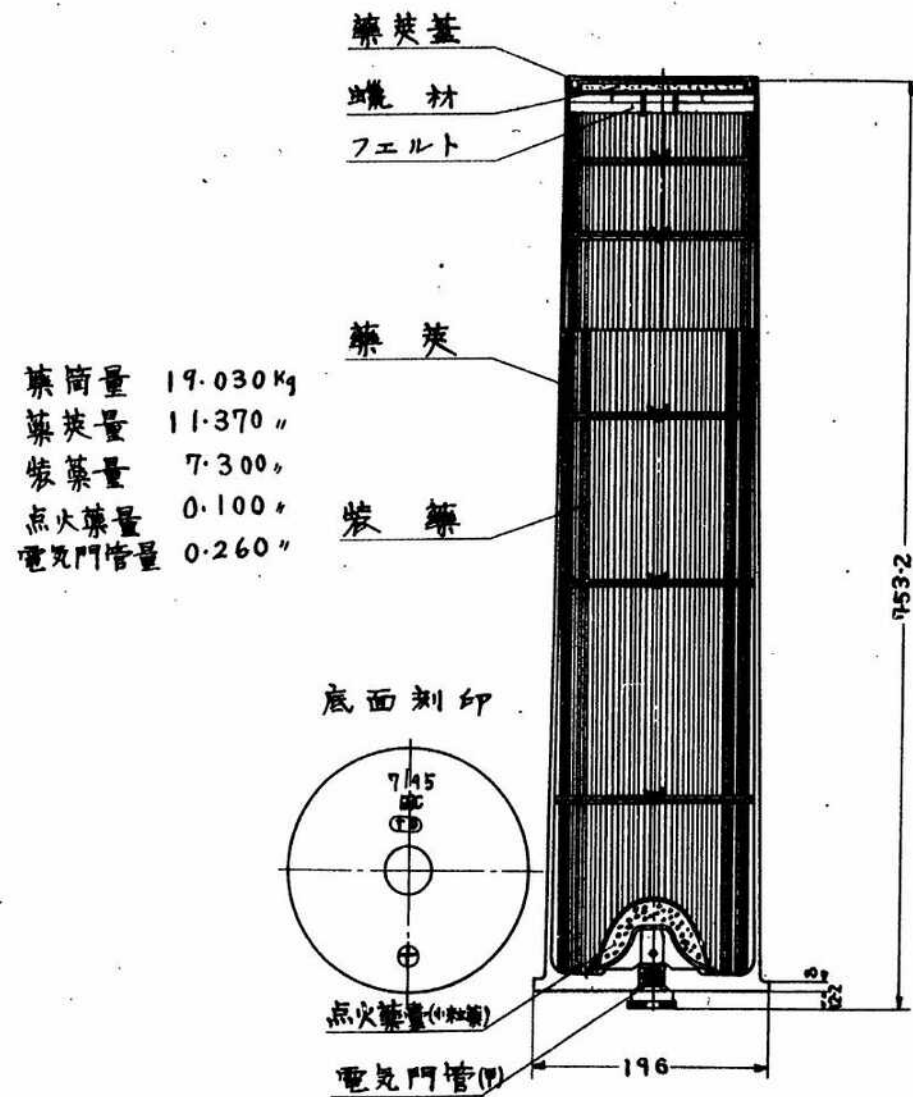

藥筒裝藥時正十送受

戰時甲級

5
PA

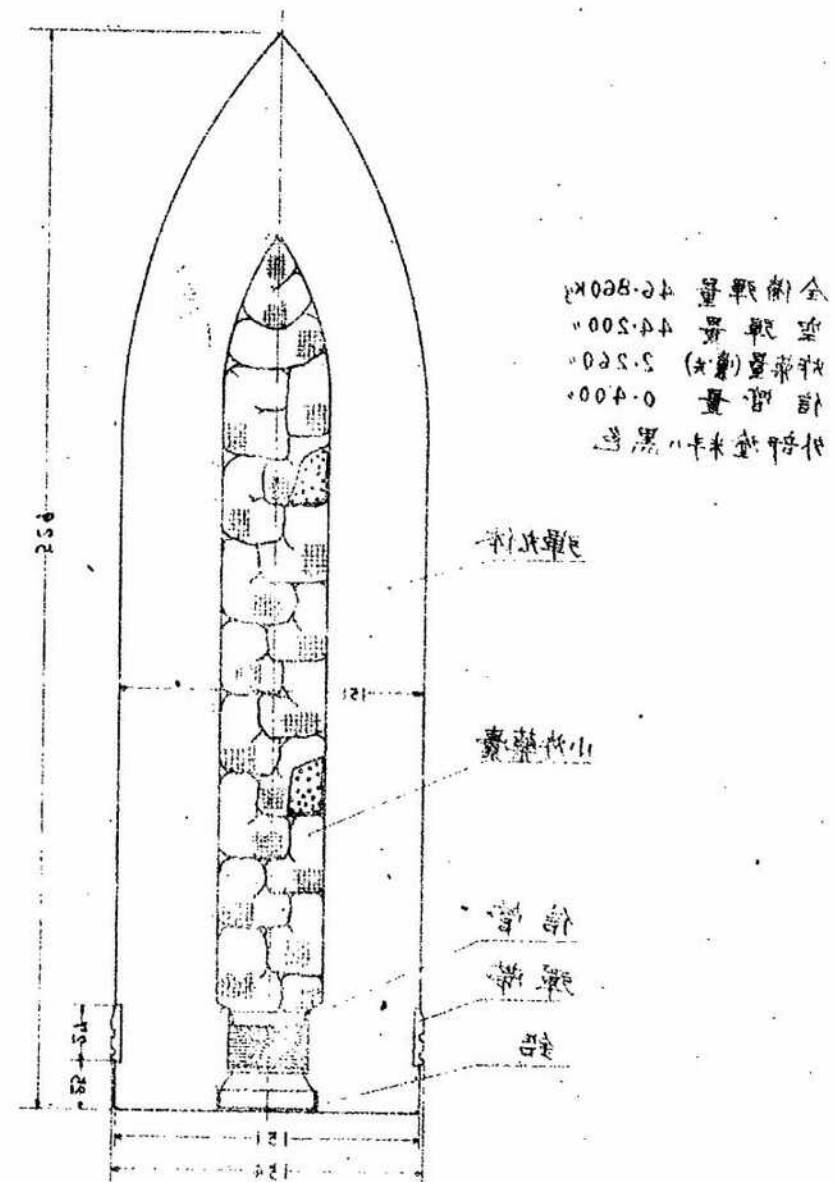



安式二十四糎加農彈藥

51

假帽徹甲彈

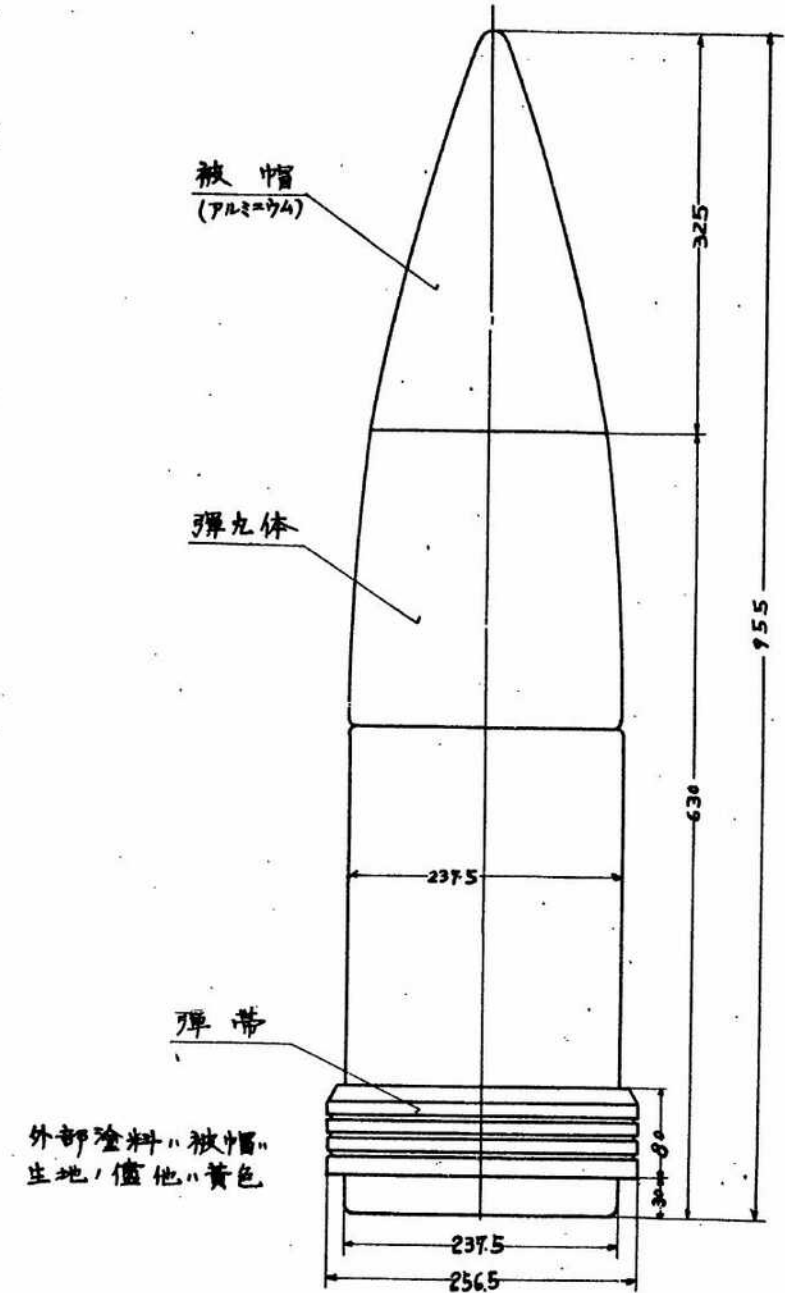

安式二十五糎加農彈藥

52

商藥

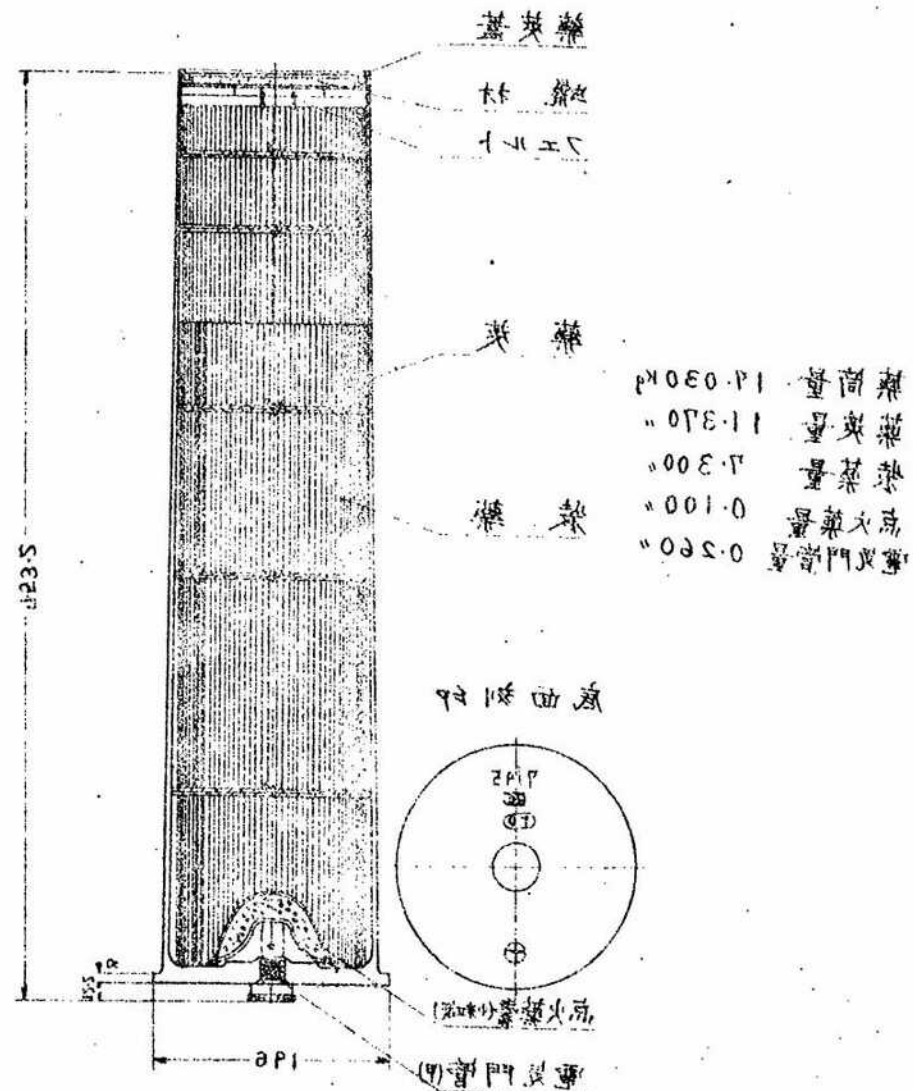



52

六十一粒輕迫擊砲彈藥

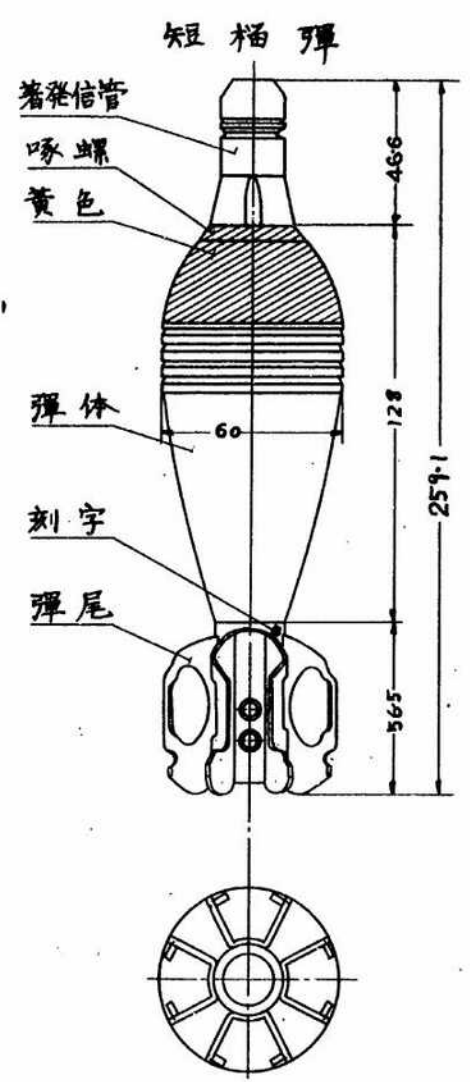

陸軍第四十二號輕迫擊砲藥

輕迫擊砲藥

21

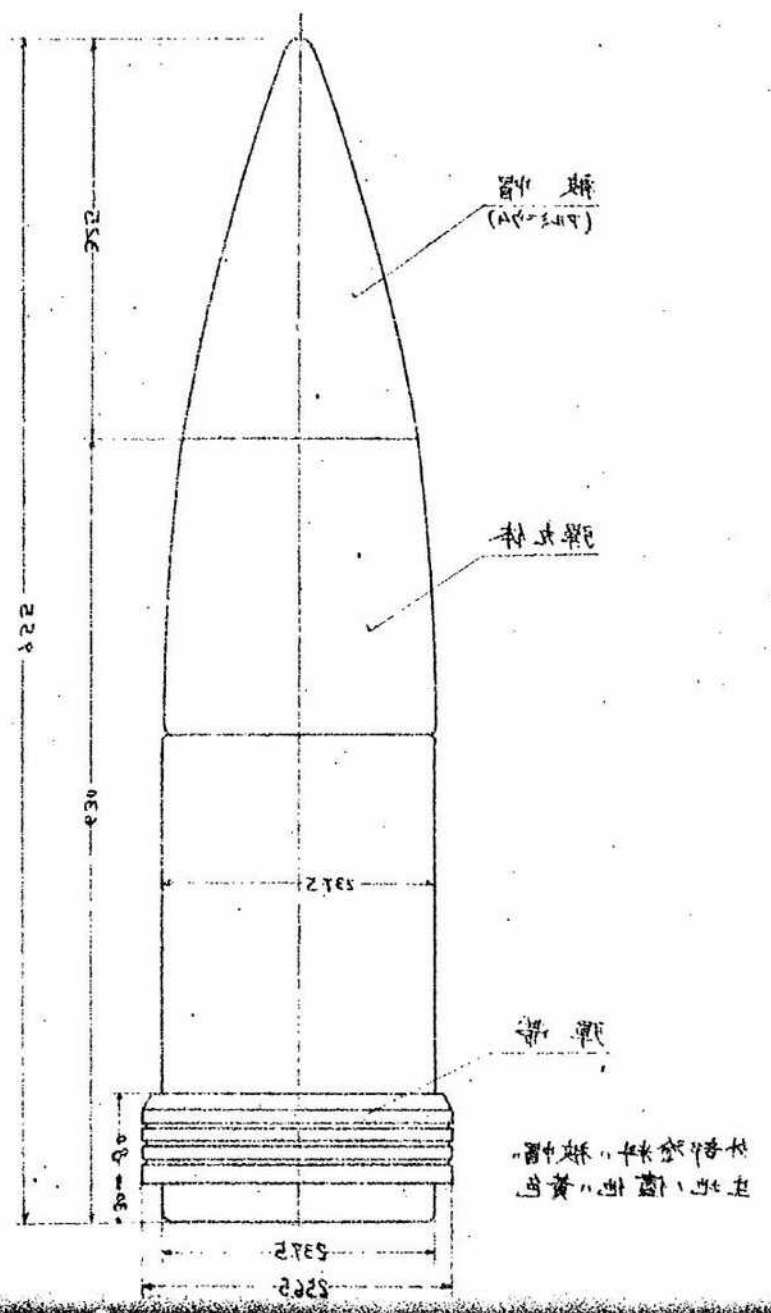



2
52

六十一粒輕迫擊砲彈藥

短榴彈

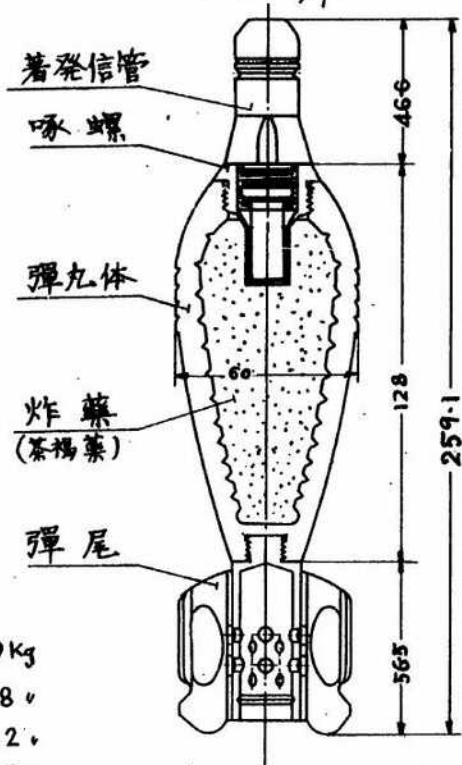

全備彈量 1.330kg
 空彈量 1.058
 炸藥量 0.142
 信管量 0.130

外部塗料、定心部ヲ除キ鼠色

52

六十一粒輕迫擊砲彈藥

短榴彈

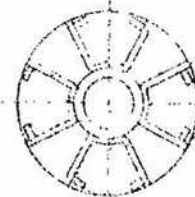
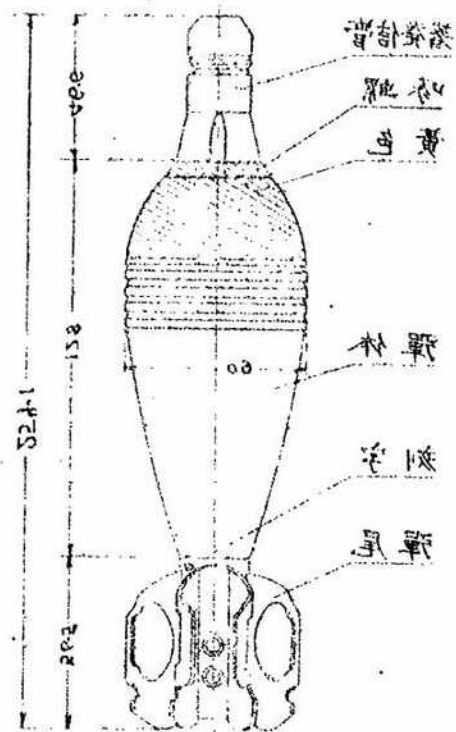



53

六十一粒輕迫擊砲彈藥
長榴彈

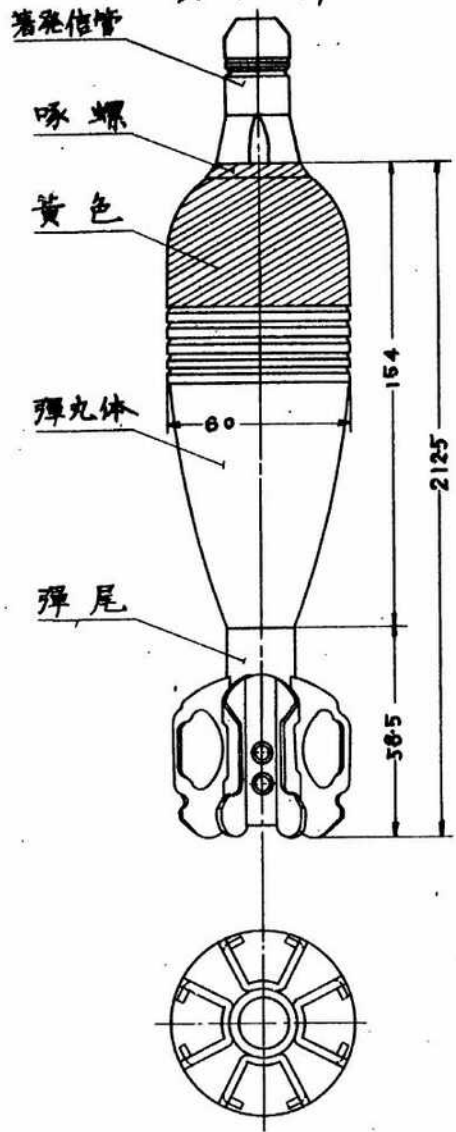

25

六十一粒輕迫擊砲彈藥

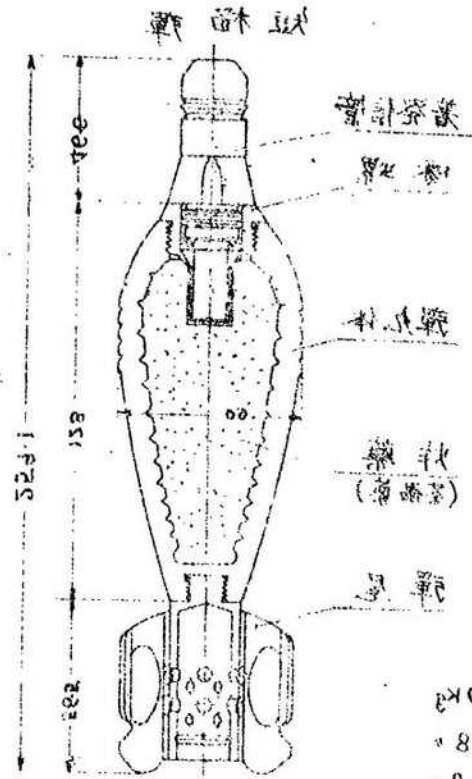

1.330kg 榴彈
1.028kg 榴彈
0.145kg 榴彈
0.130kg 榴彈

總重+榴彈+榴彈+榴彈+榴彈



2
53

六十一粒輕迫撃砲彈藥
長榴彈

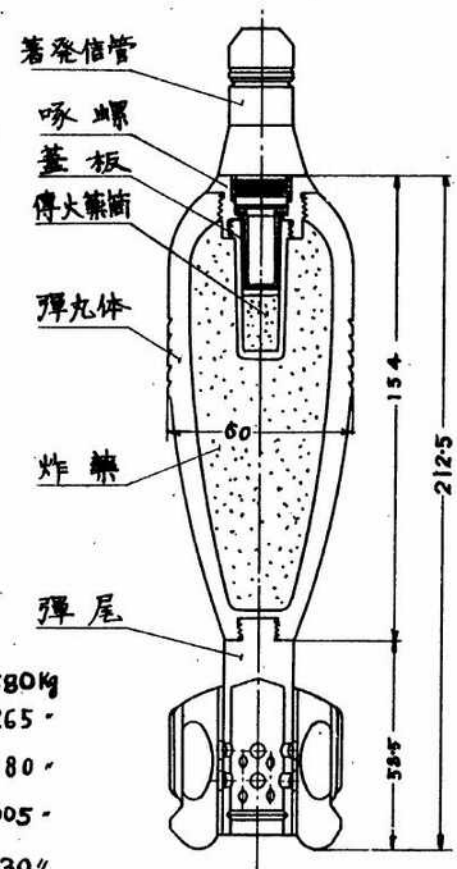

- 全備彈量 1.580kg
- 空彈量 1.265
- 炸藥量(茶褐藥) 0.180
- 傳火藥量 0.005
- 信管量 0.130

外部塗料ハ定心部ヲ除テ鼠色

六十一粒輕迫撃砲彈藥
長榴彈

23

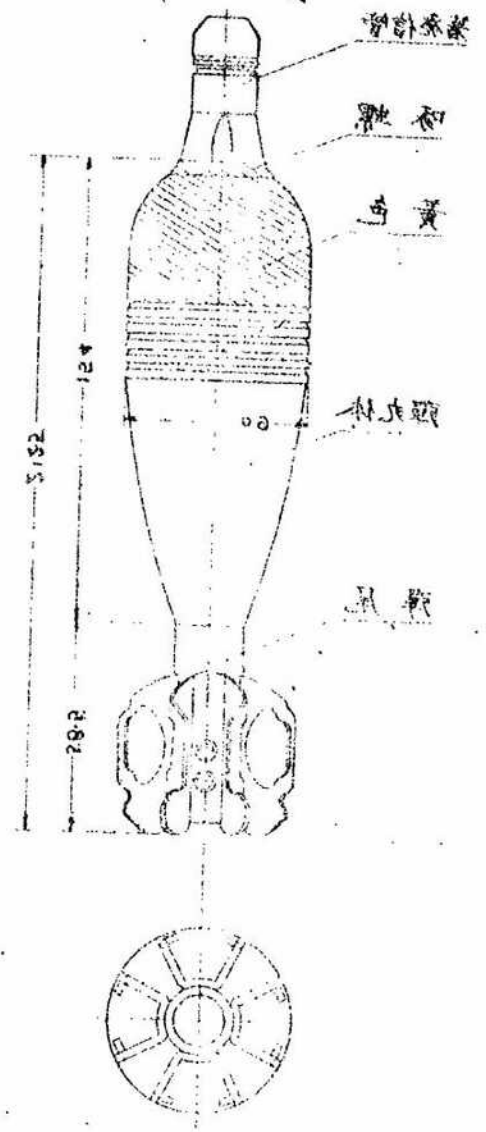



54

六十一粒輕迫擊砲彈藥
短桶彈代用彈

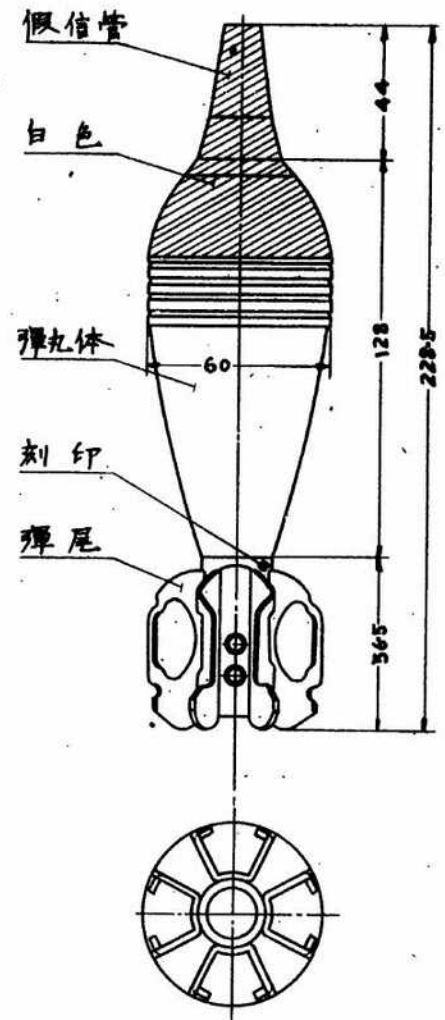

53

六十一粒輕迫擊砲彈藥
短桶彈代用彈

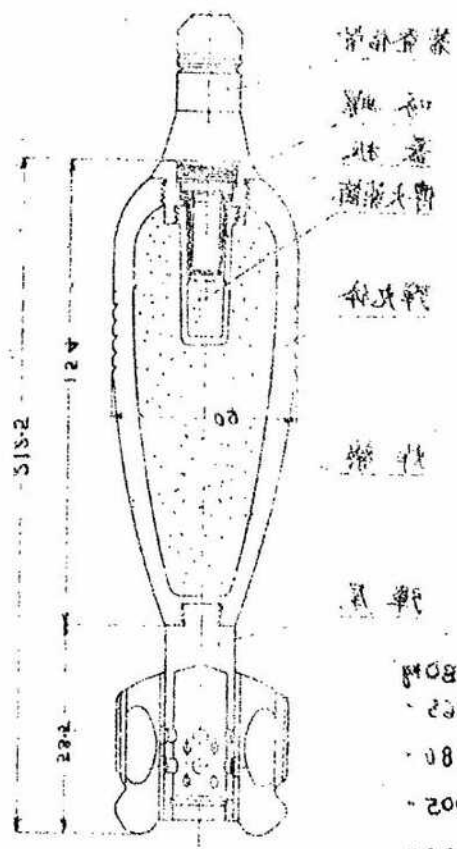

假信管
白色
彈丸體
刻印
彈尾

- 1280.1 量單前全
- 152.1 量單望
- 0180 (總計)量單秋
- 002. 量單大前
- 0130 量單計

手製十利F帶少以心機空特特



2
54

六十一粒輕迫擊砲彈藥

短榴彈代用彈

全備彈量 1.270kg
 空彈量 1.060kg
 填砂量 0.110kg
 假信管量 0.100kg

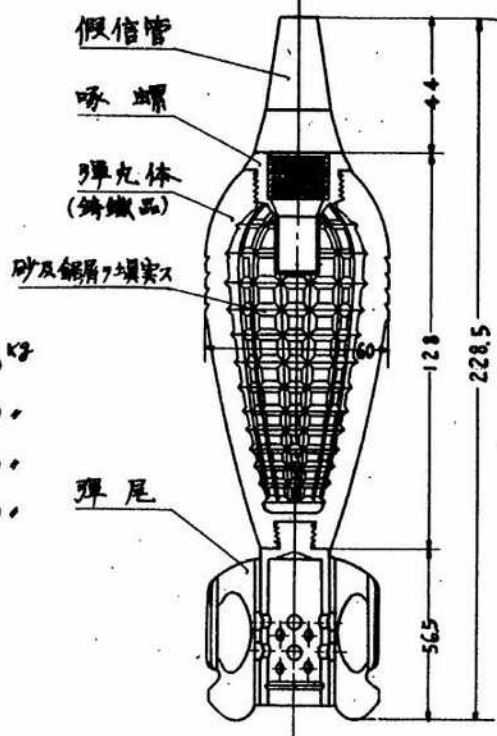

1
42

六十一粒輕迫擊砲彈藥

短榴彈代用彈

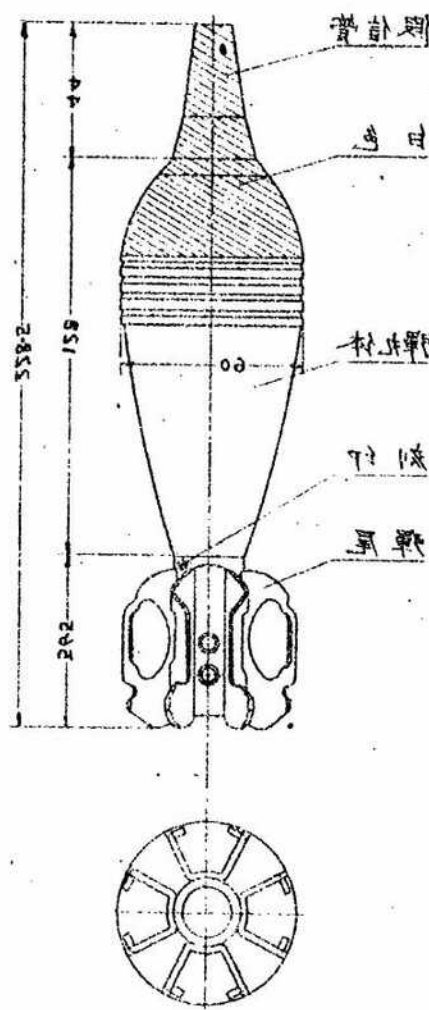



55

ストックブランチ砲彈藥

榴彈代用彈

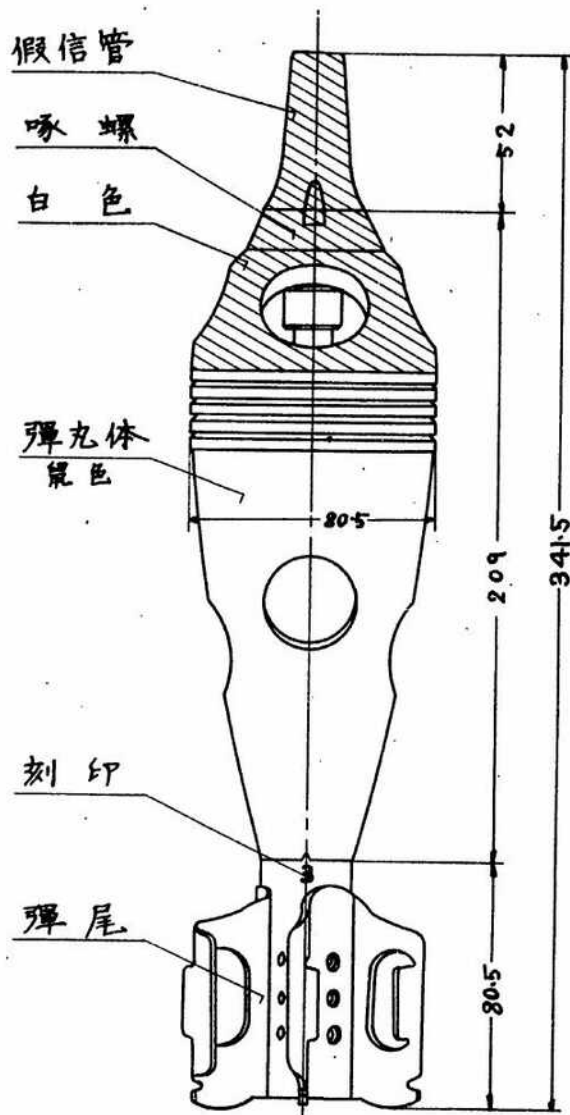

42

第六十號試驗砲彈

試驗外戰用

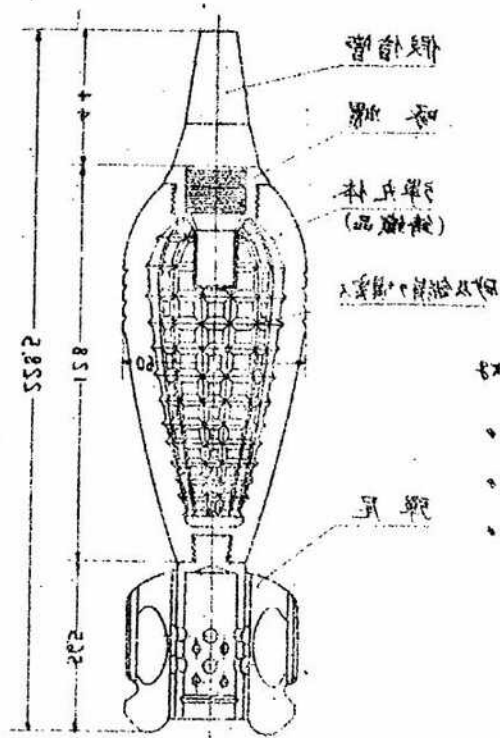

15.50	全藥量
10.00	試驗藥量
0.110	試驗藥量
0.100	試驗藥量



2
55

ストックブラント砲彈藥

榴彈代用彈

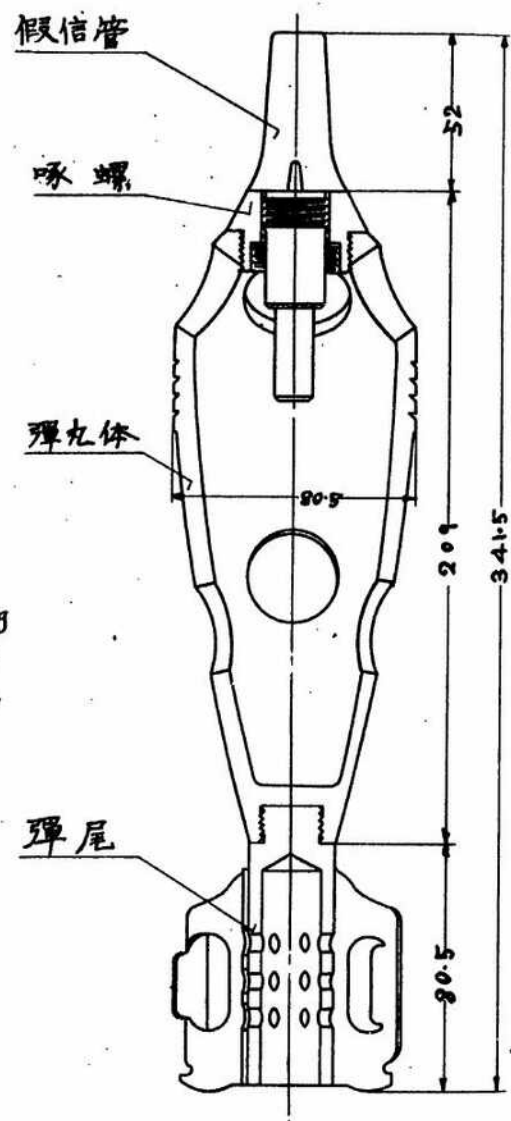

全備彈量 2.425kg
空彈量 2.175"
假信管量 0.250"

華戰時ノマアツバイス

戰用外戰時

22

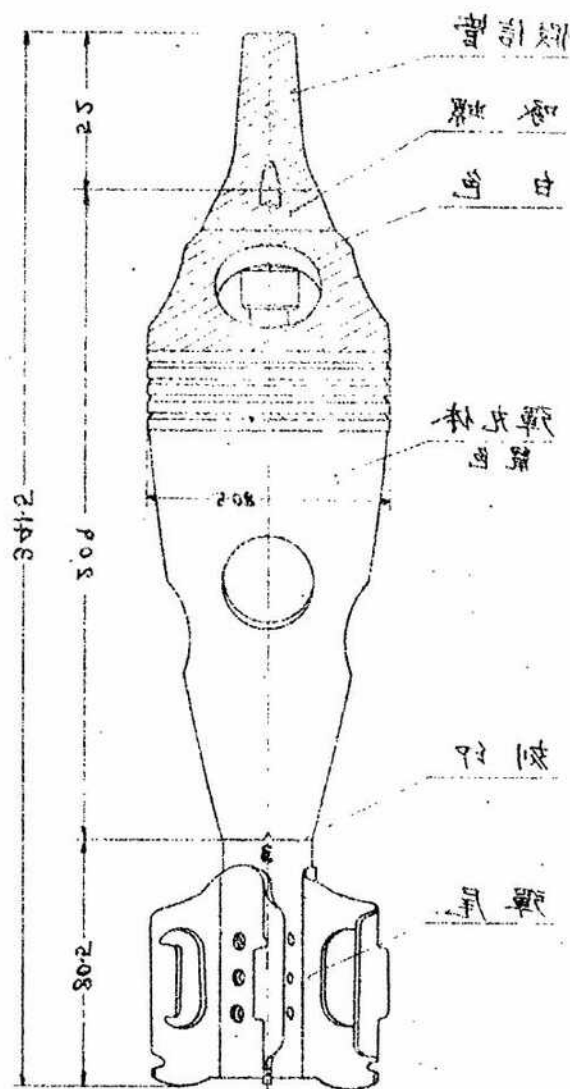

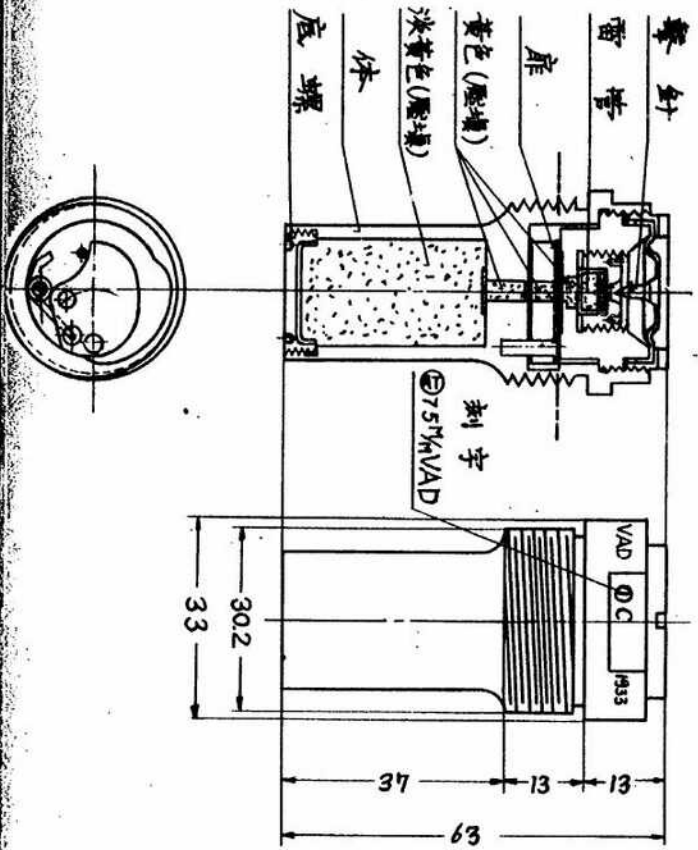

傳火藥筒室
 (毘式七種五高射砲及光榴彈用)
 重量 200g

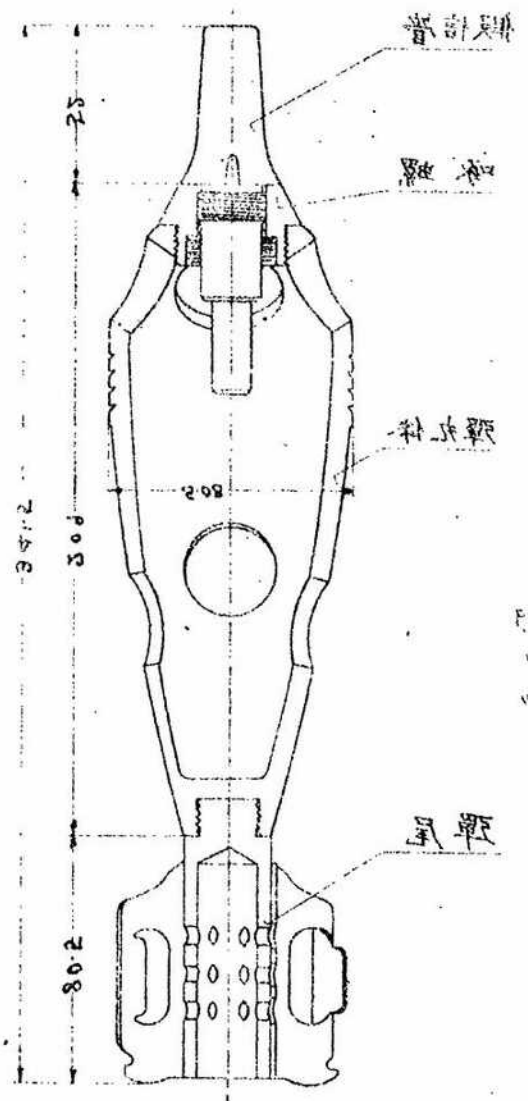

針筒重量 0.520g
 針重量 3.120g
 針筒針重量 3.430g



2

57

瞬發信管

(係式二十五粒機關砲榴彈用)

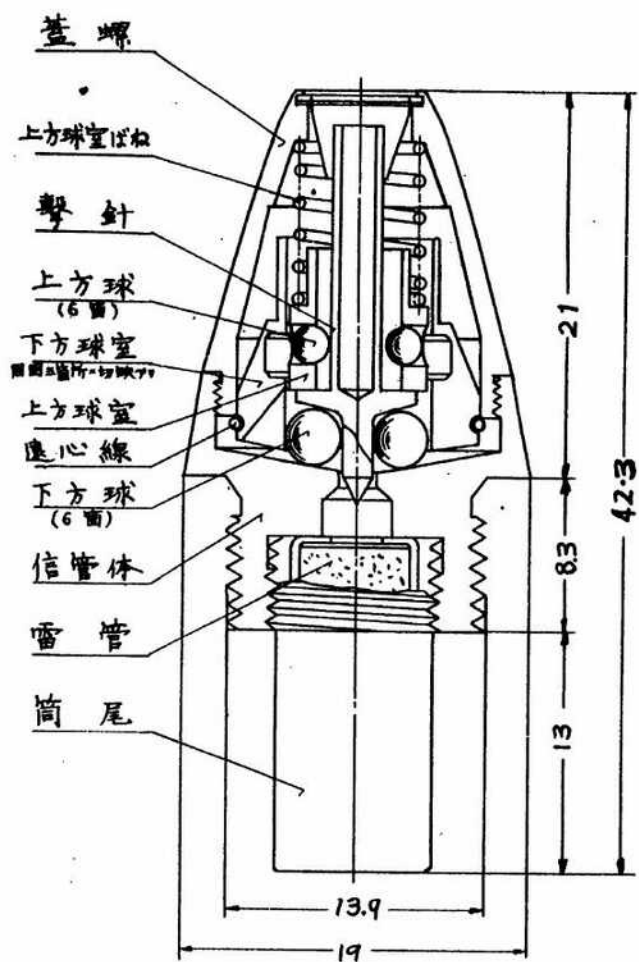

普通信管

(用戰時國產種練且十二左社)

重量 20g

21

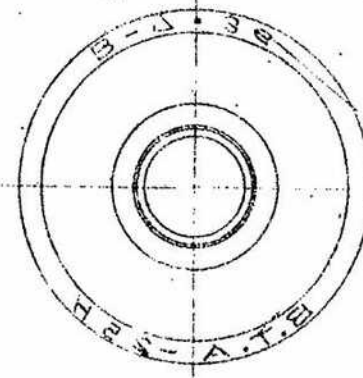



瞬發信管
(八式四十四粒速射砲長榴彈用)

2
58 被帽

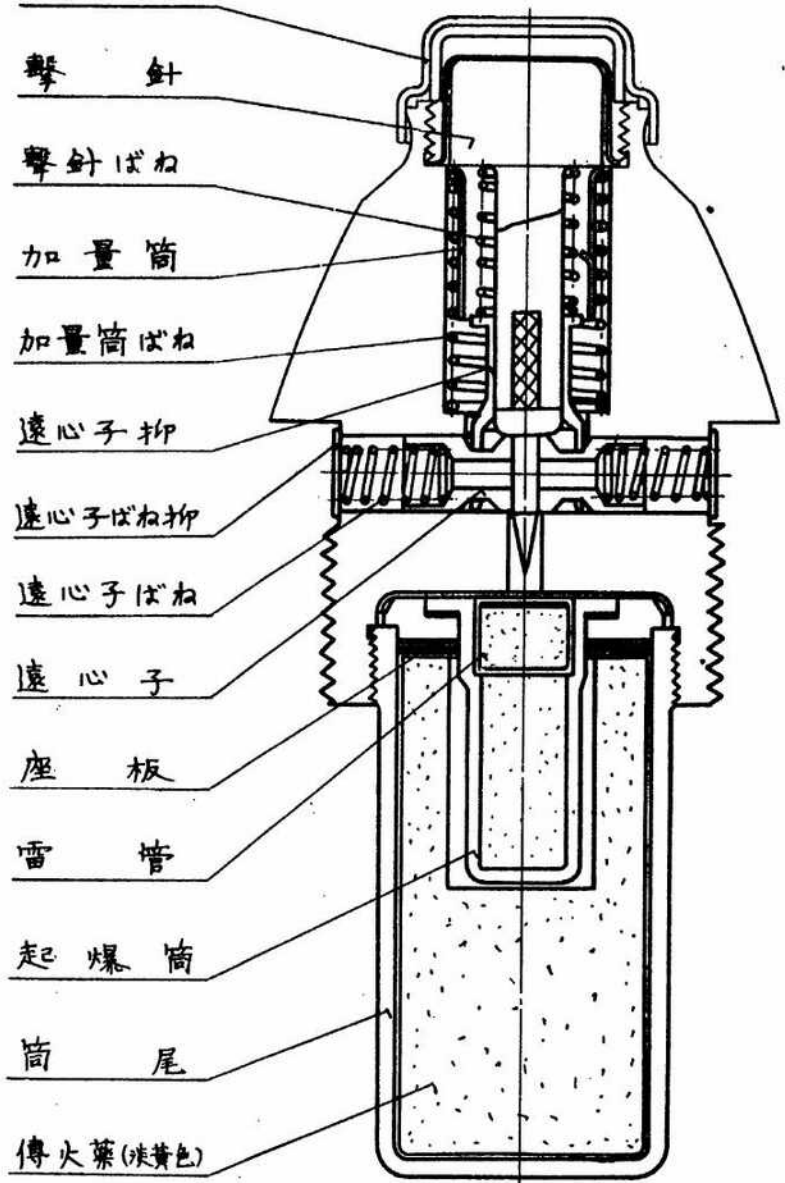

- 撃針
- 撃針ばね
- 加量筒
- 加量筒ばね
- 遠心子柳
- 遠心子ばね柳
- 遠心子ばね
- 遠心子
- 座板
- 雷管
- 起爆筒
- 筒尾
- 傳火葉(淡黄色)

雷管
(用戰時用榴彈速射砲四十四粒用)

重量 3.2g

82

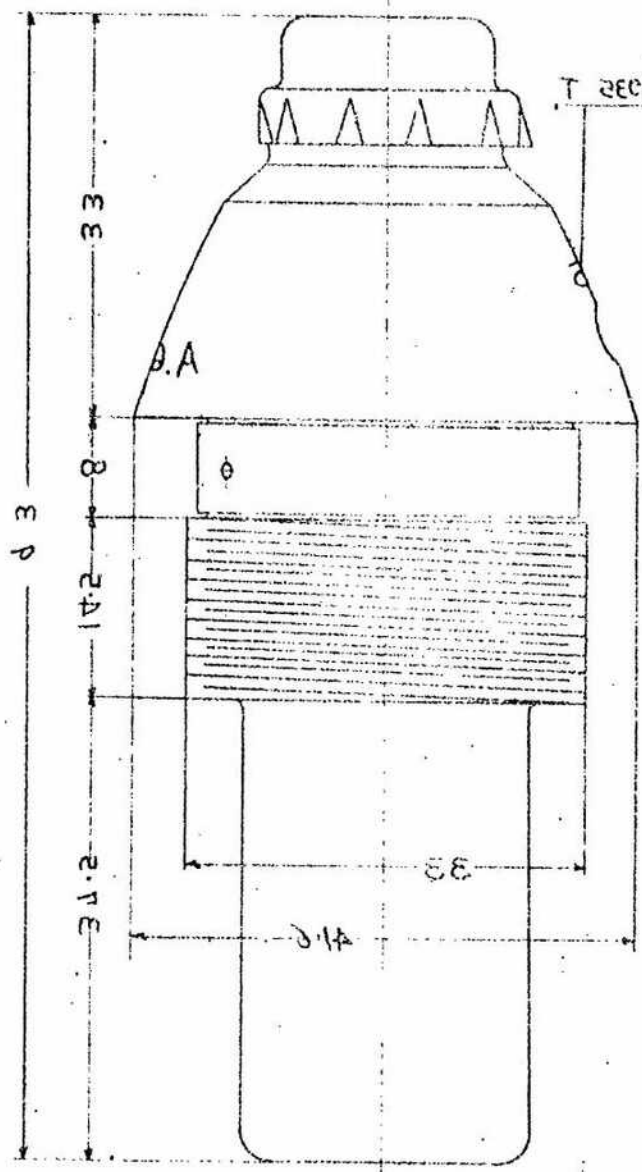

管径
φ 3.8



著發信管

60

(昆式五粒七海軍砲榴彈用)

重量125g(除安全帽)

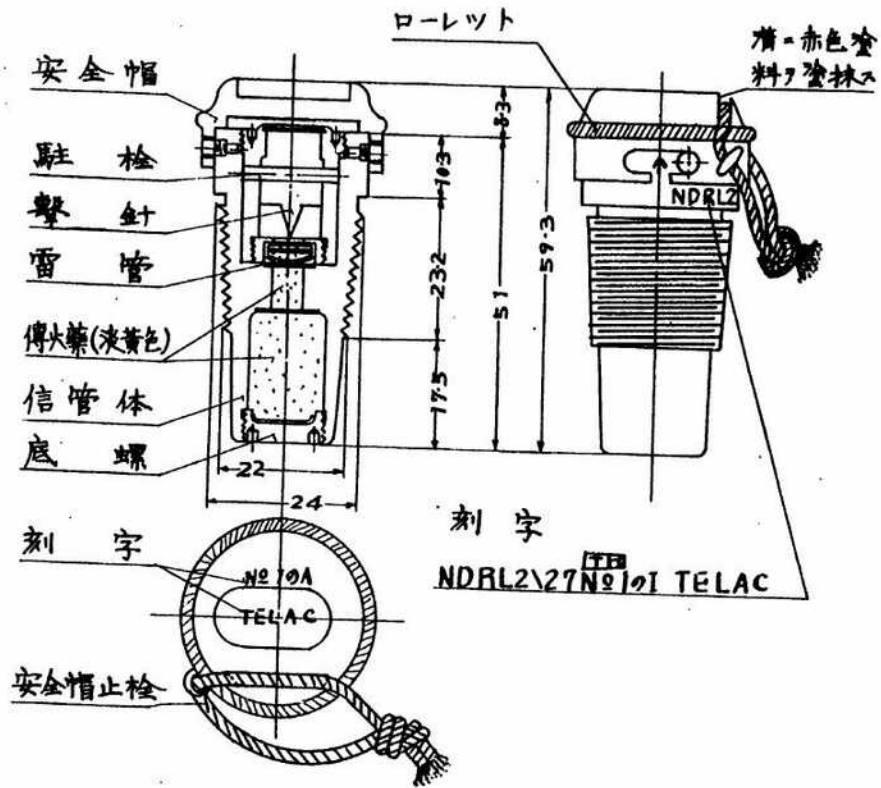

21

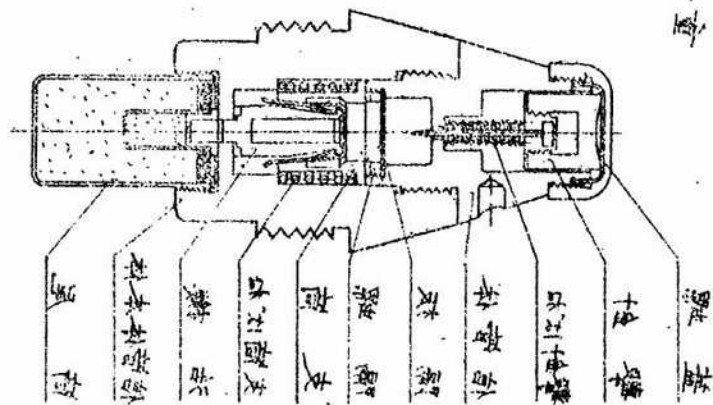
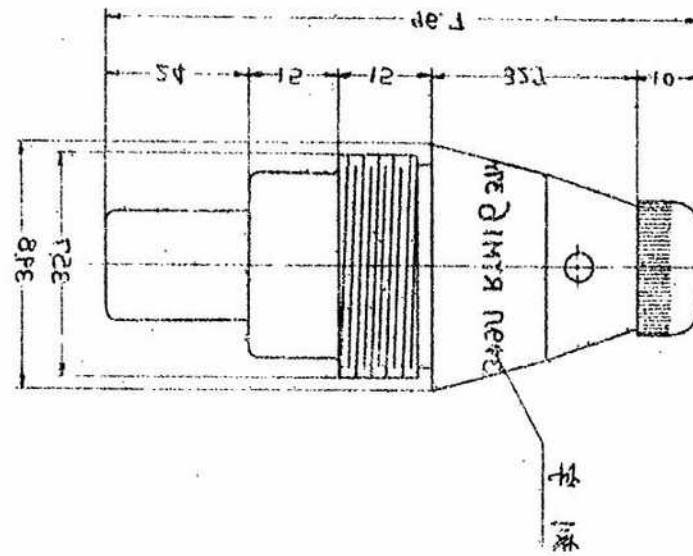

雷管設計圖
 (用軍用標準五粒七海軍砲榴彈用)
 (可變式) 圖樣
 重量 30g



61

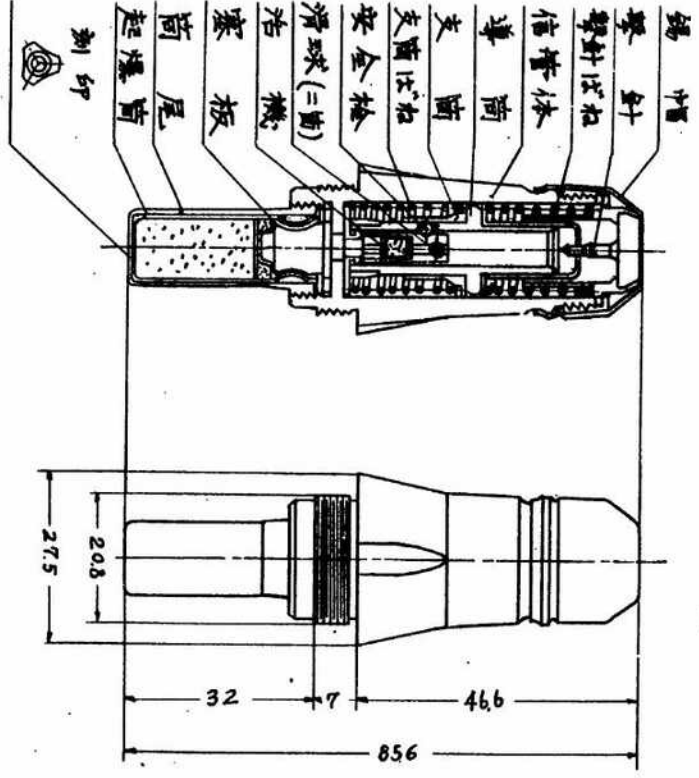

著 發 信 管
(六十一粒輕迫擊砲)
榴彈用 長柄彈用
重量 130g

設計圖

(用戰時軍用正法)

60

重量 1.5 kg (除空筒)

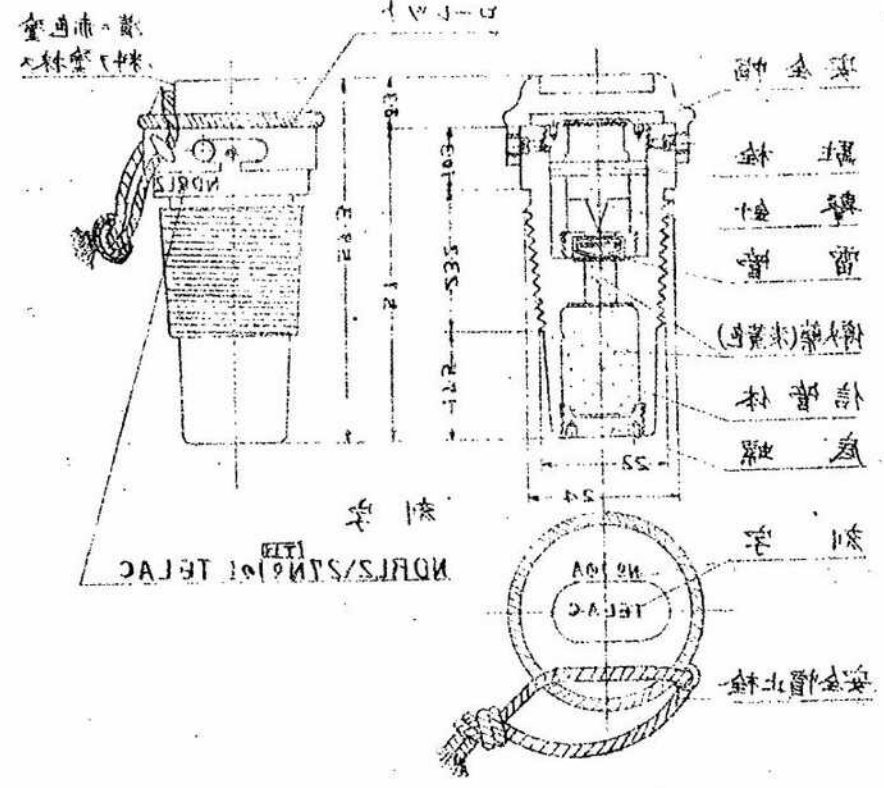



管 信 發 著

62

(七生五三一式速射山砲榴彈用)

重量 720g

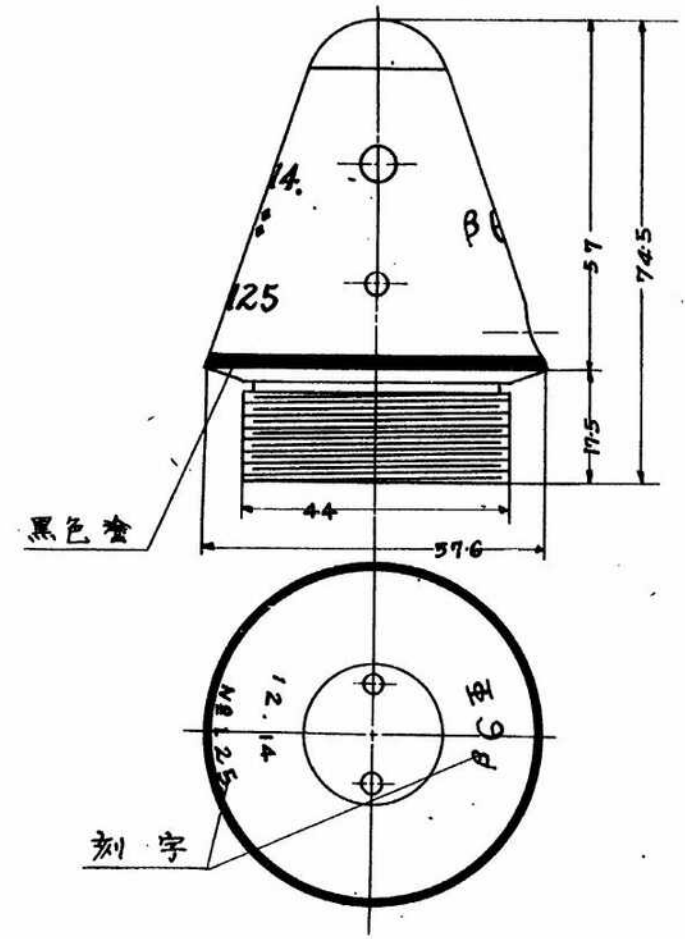

10

管 信 發 著

(六十一號試驗用榴彈)

重量 130g

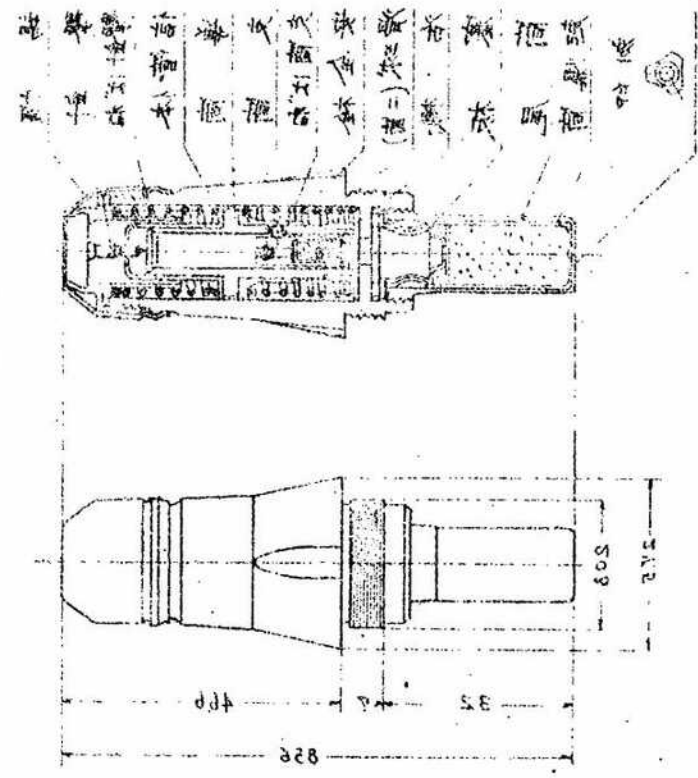



管 信 發 著

(用 榴 彈 砲 射 速 一 年 三 十 五 生 七)

2
62

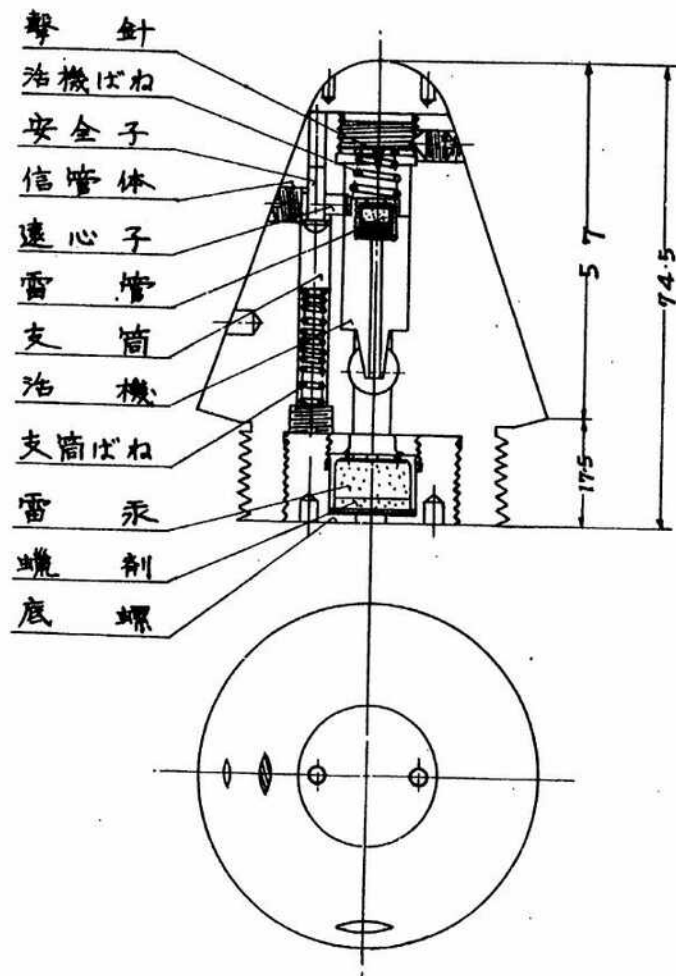

管 針 發 著

(用 榴 彈 砲 射 速 一 年 三 十 五 生 七)

1
63

重量 1.50g

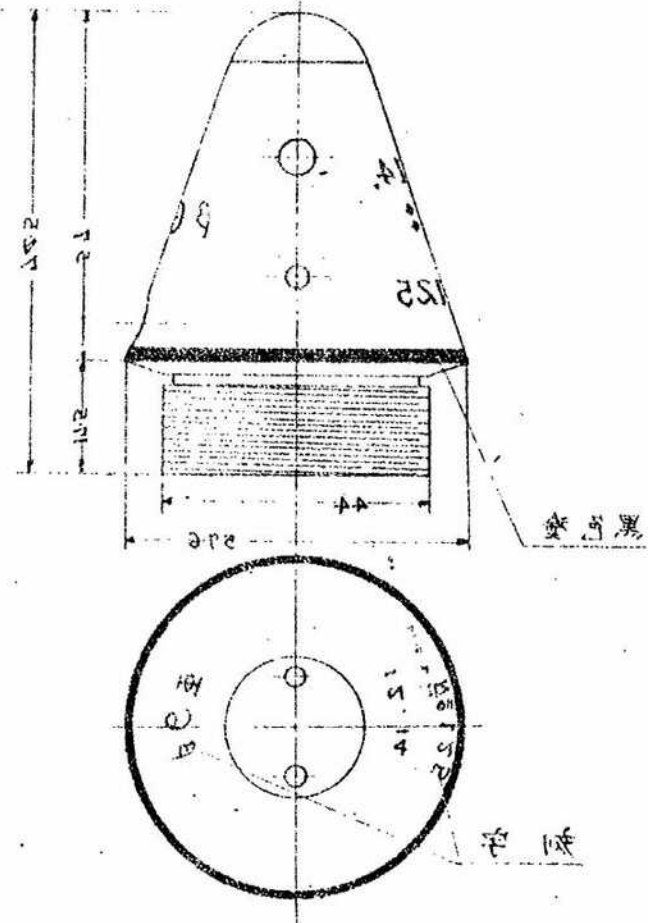

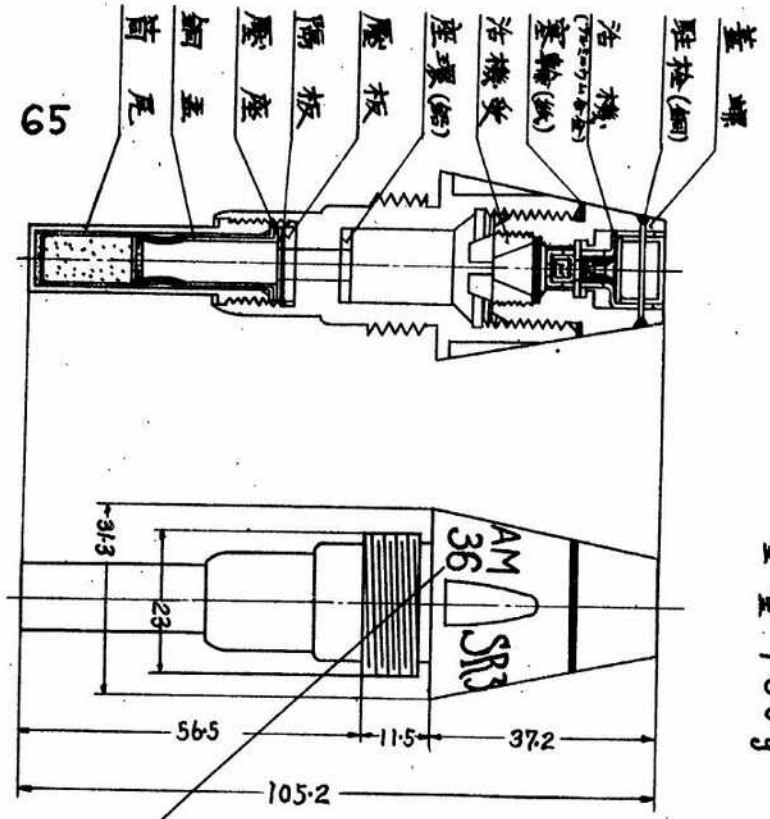

二動信管
(新式十糧山地榴彈砲尖銳彈用)
重量 180g

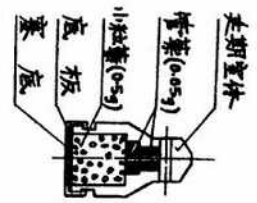

延期室

SR3273 3 AM 36

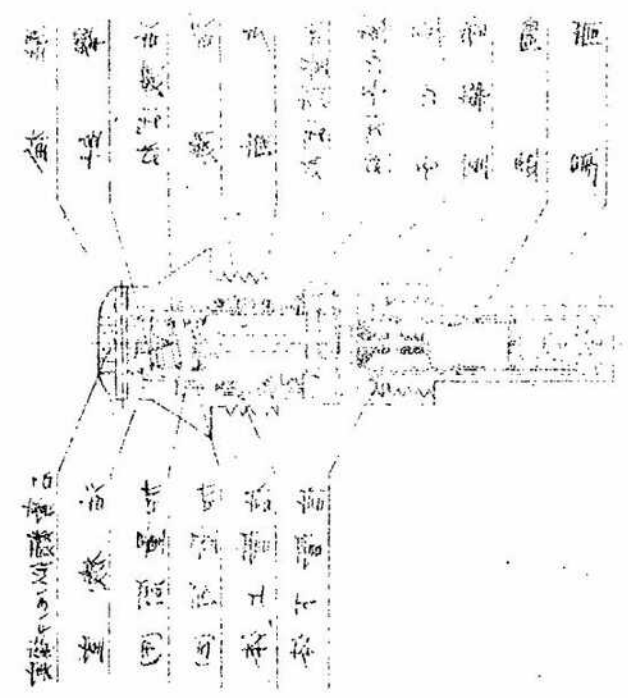
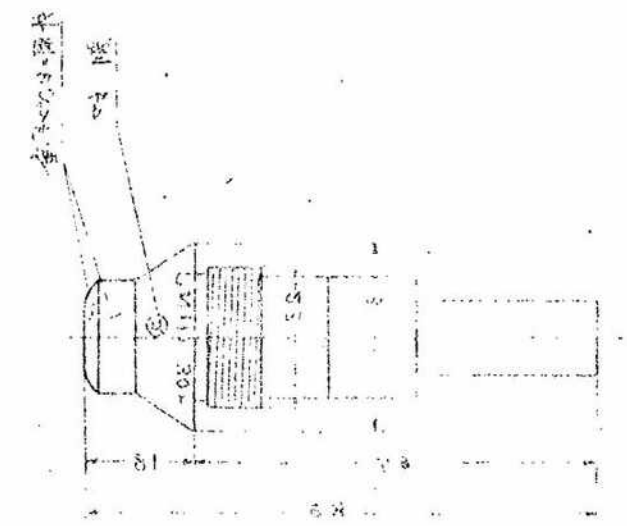
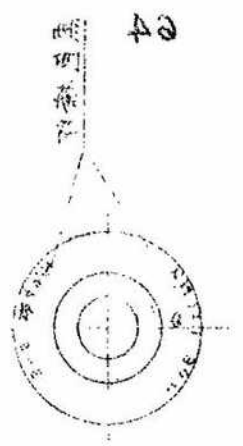



66

管 信 發 著
 (蘇國十二種榴彈砲 榴彈甲用)
 重量 830g

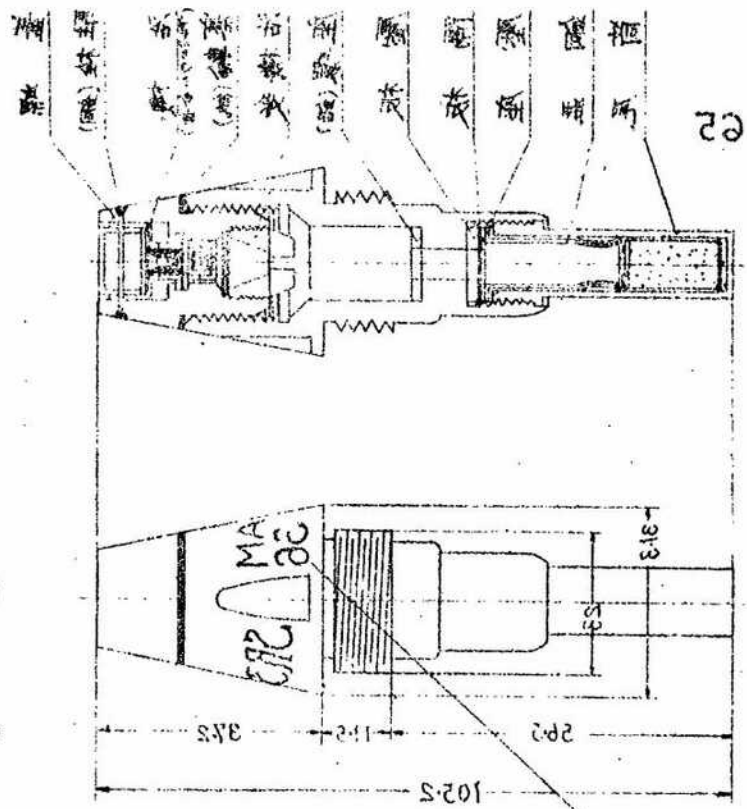
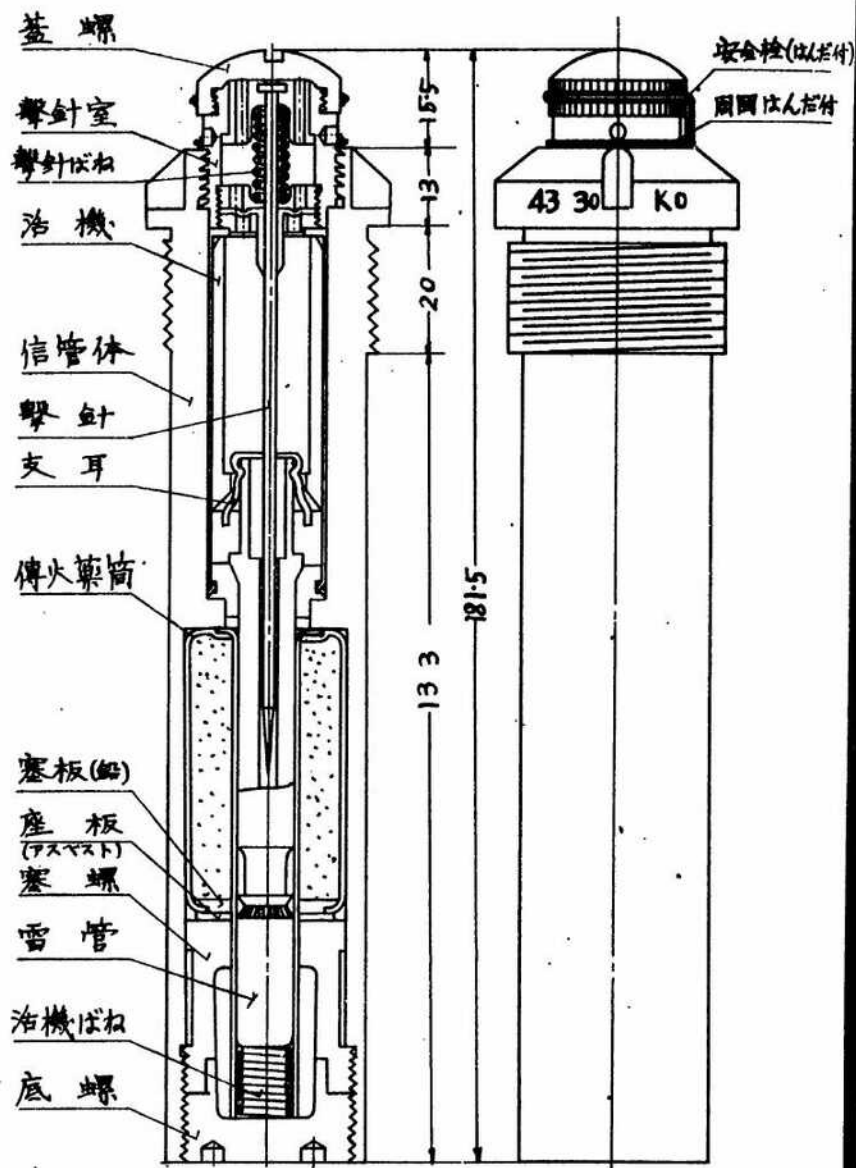

二 德 言 書
 (照單裝法可與蘇國十二種榴彈砲)
 重量 180g

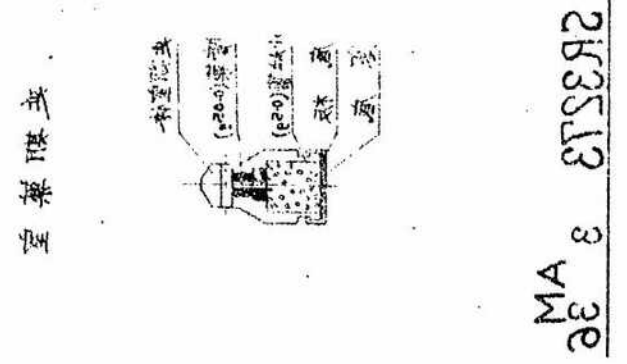



2
67

二 働 信 管

(亦^レ式長十五糧榴彈砲尖銳彈用)

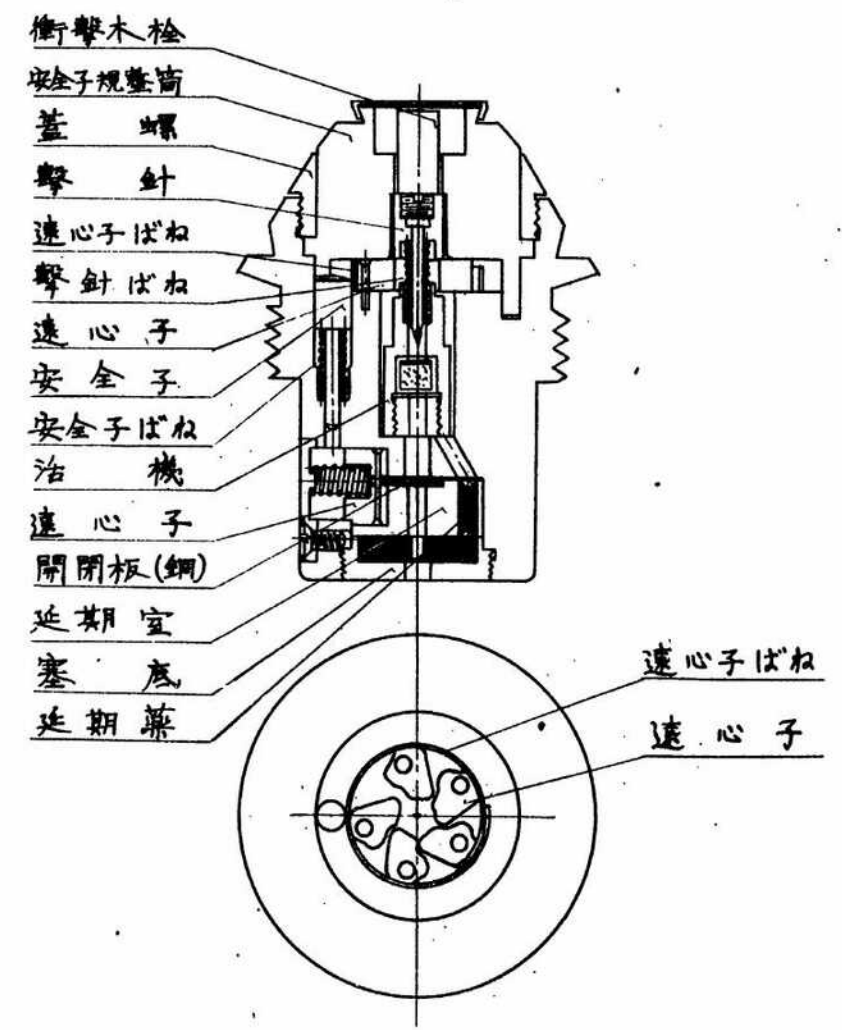

1
72

二 働 信 管

(用戰時尖銳榴彈正十五糧砲)

重 量 830g

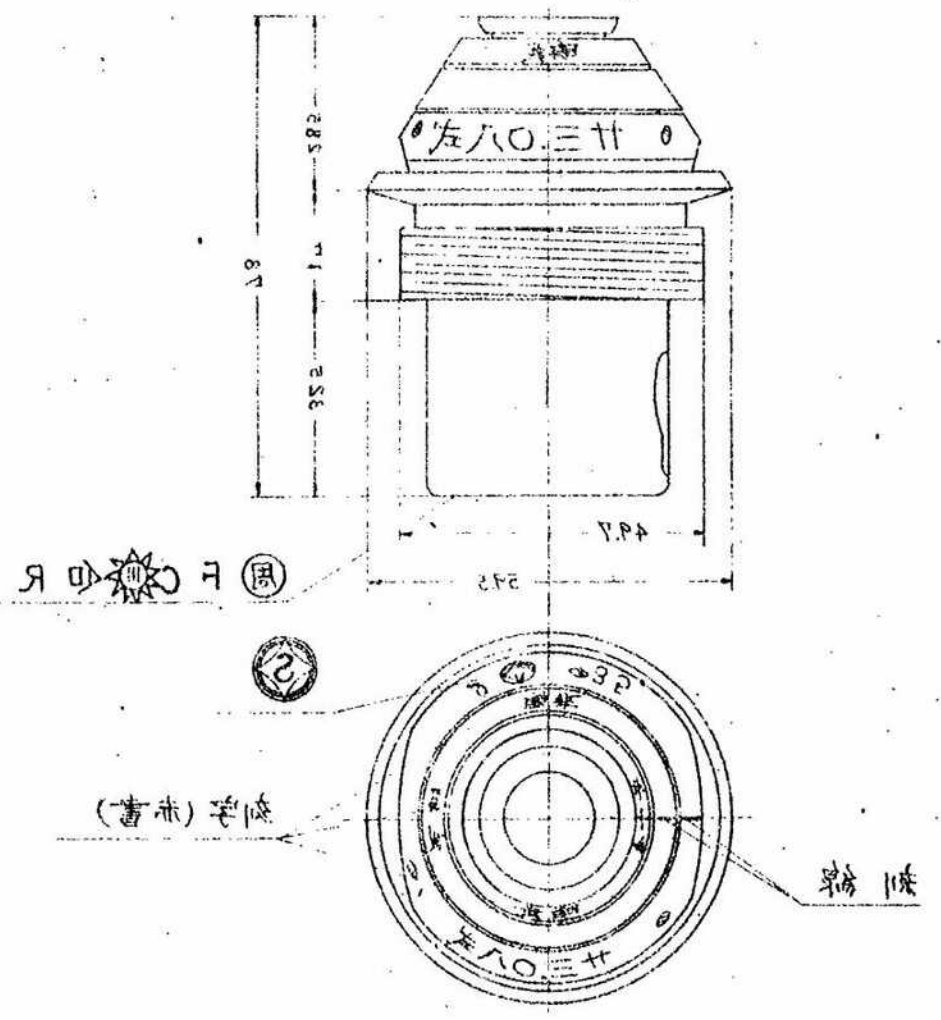



68

瞬發信管

重量 35g

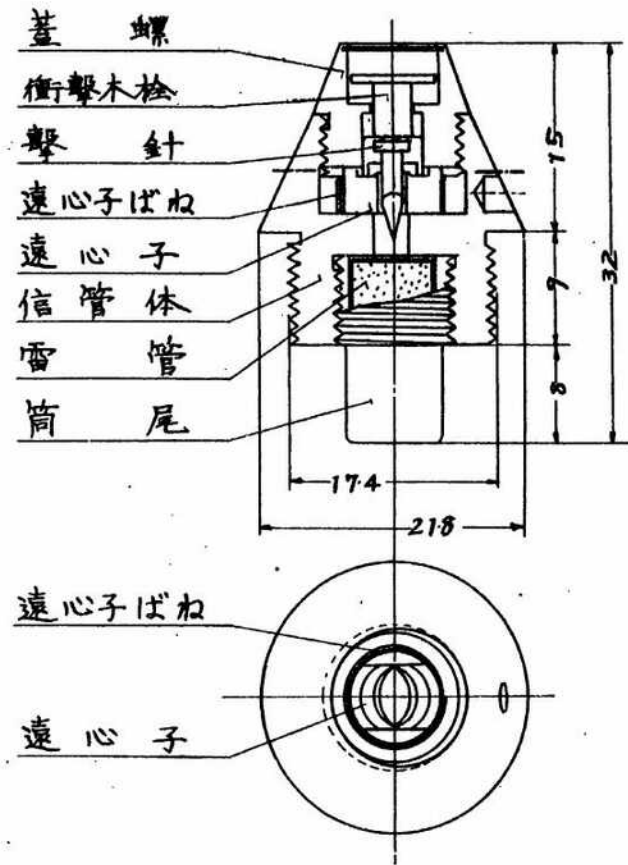

部 詳 圖 二

5
12

(用 戰 艦 突 擊 戰 時 用 十 五 左 式)

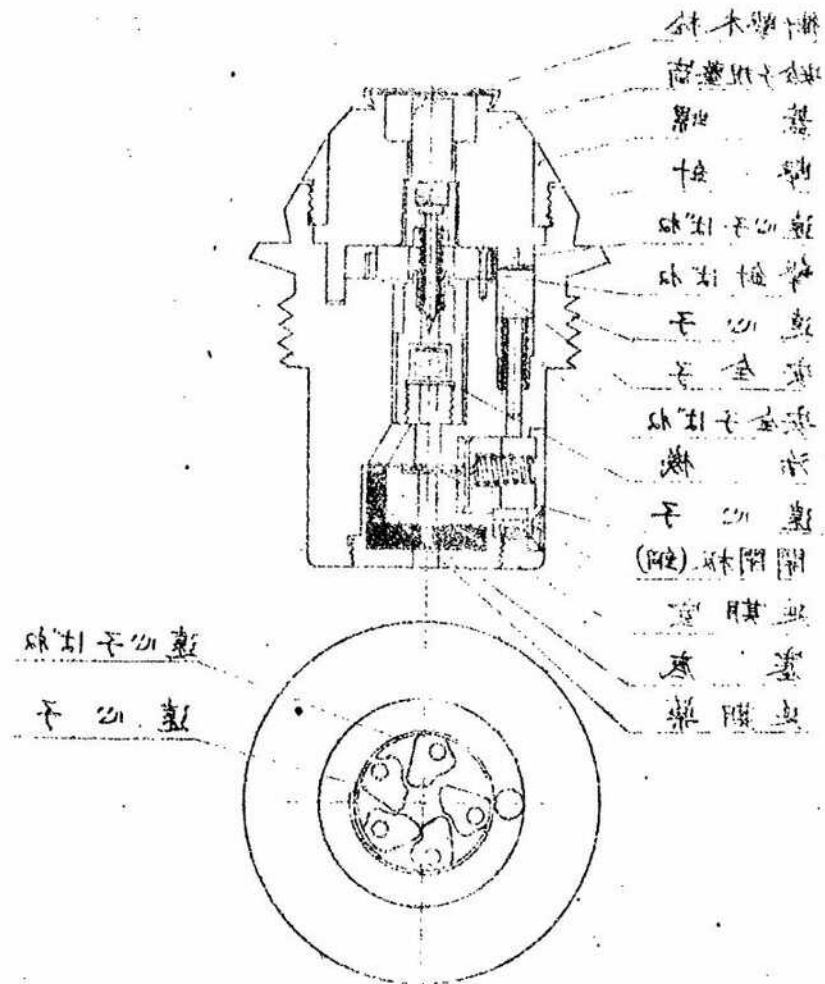

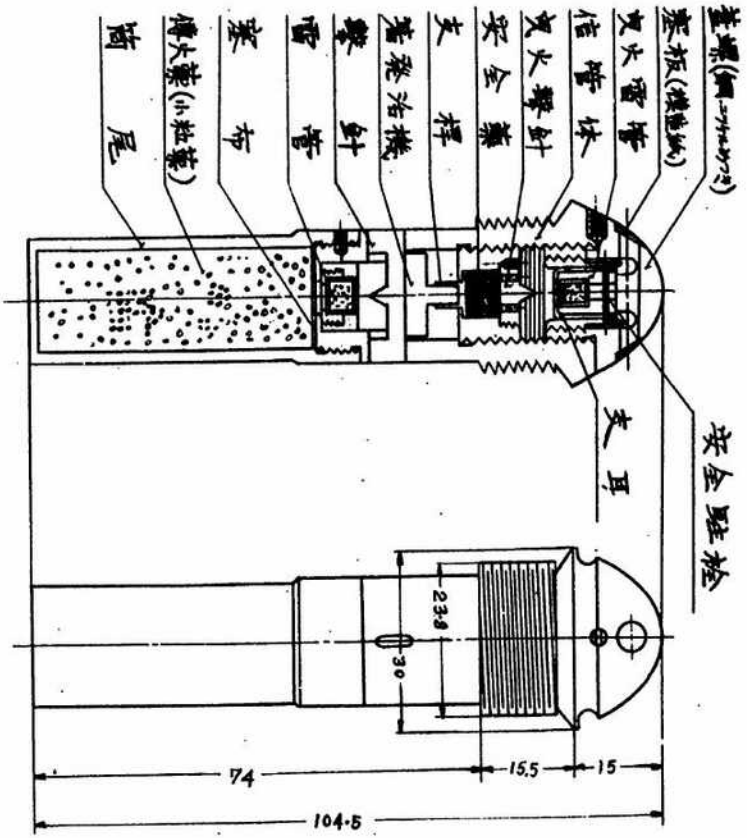

著 發 信 管

重量 200g

組 件 圖

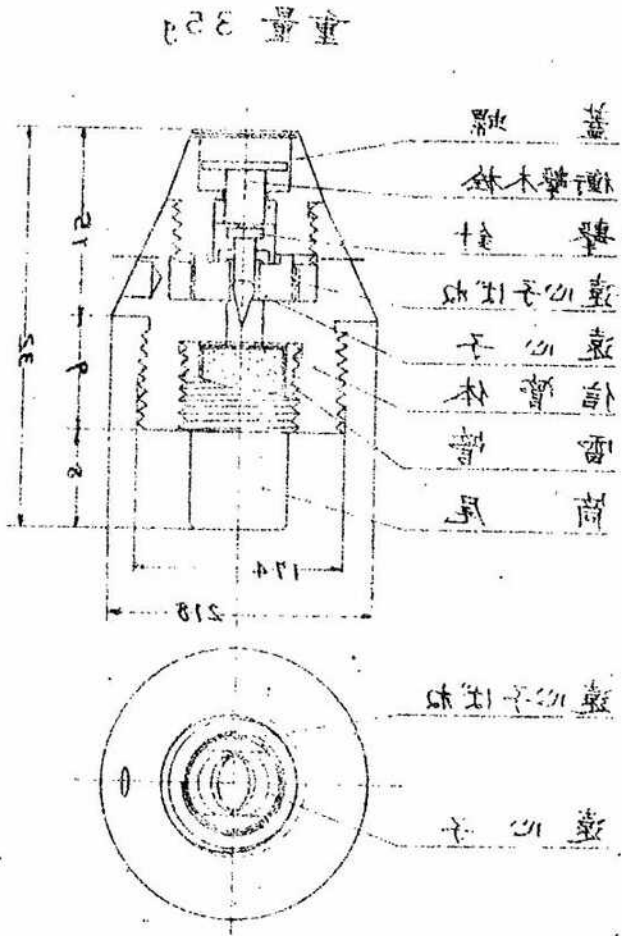

重量 32g



70

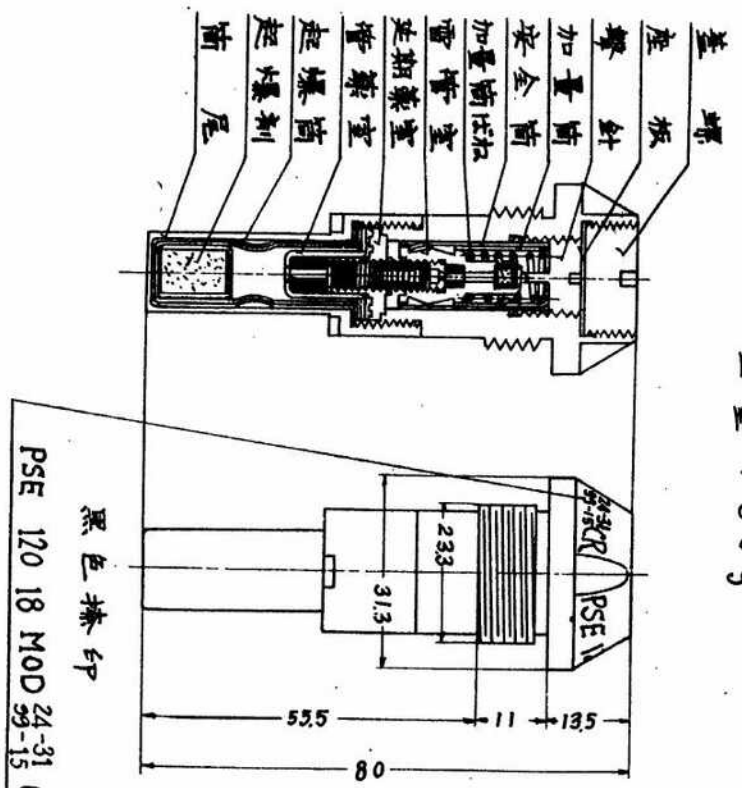

黑色捺印
PSE 120 18 MOD 24-31 CR

著 發 信 管
重量 160g

70

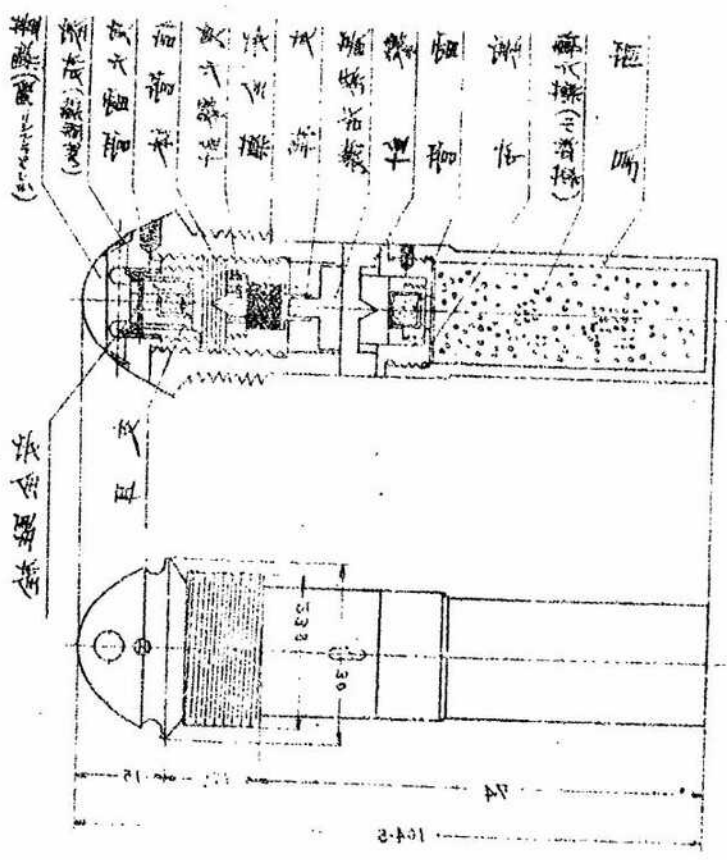

著 發 信 管
重量 500g



71

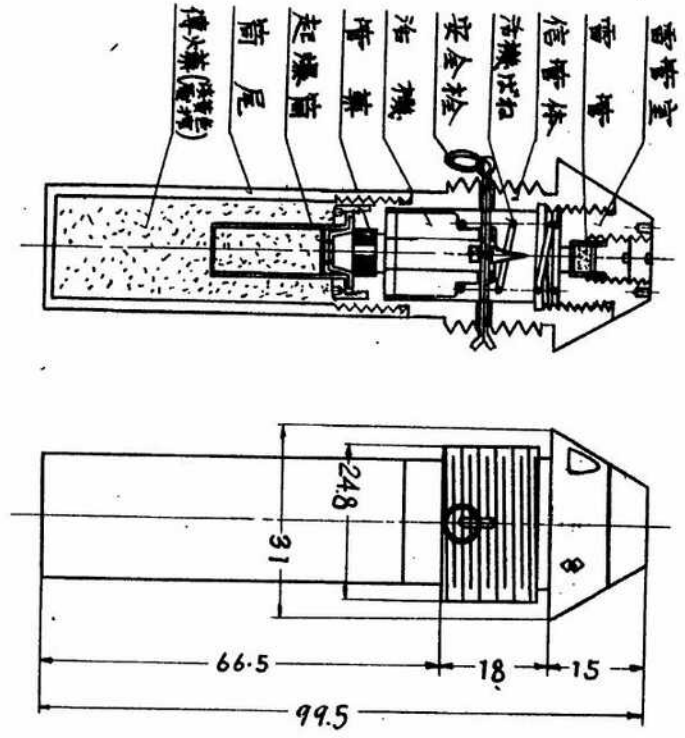

重量 180g

著 發 信 管

70

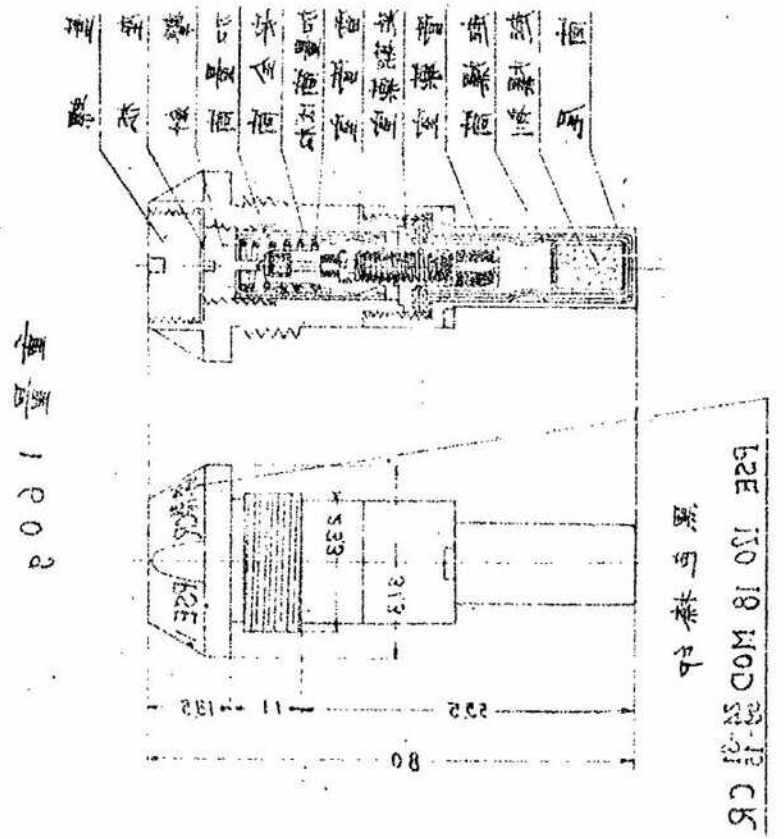

重量 190g

著 發 信 管



17

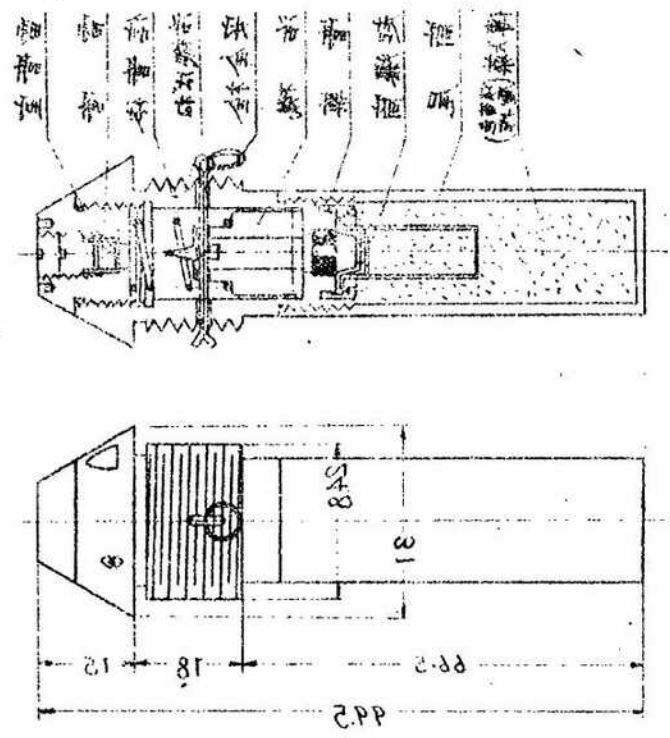

重量 180g

ア
シ
ア
歴
史
資
料
セ
ン
タ
ー

72

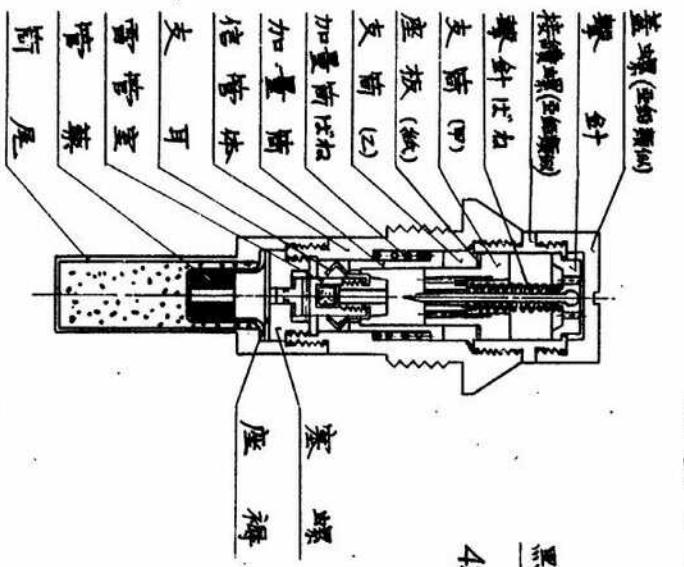

重量 160g

ア
シ
ア
歴
史
資
料
セ
ン
タ
ー

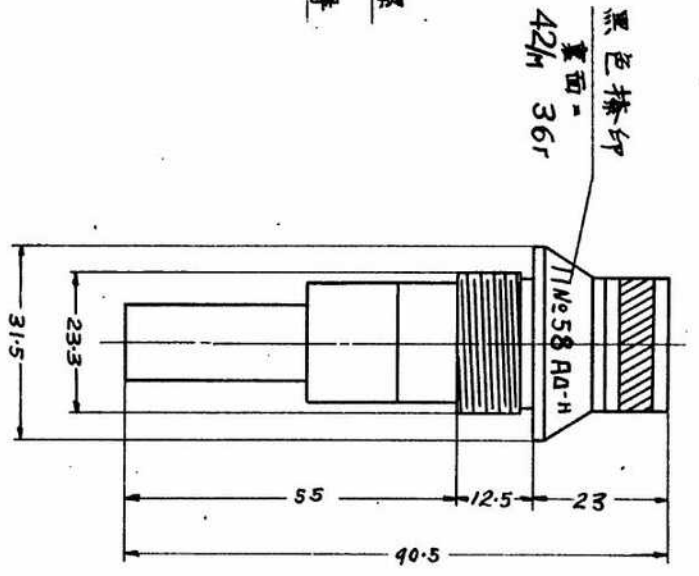



2
74 闪光弹底信管
(蘇國四十五粒速射砲闪光徹甲彈用)

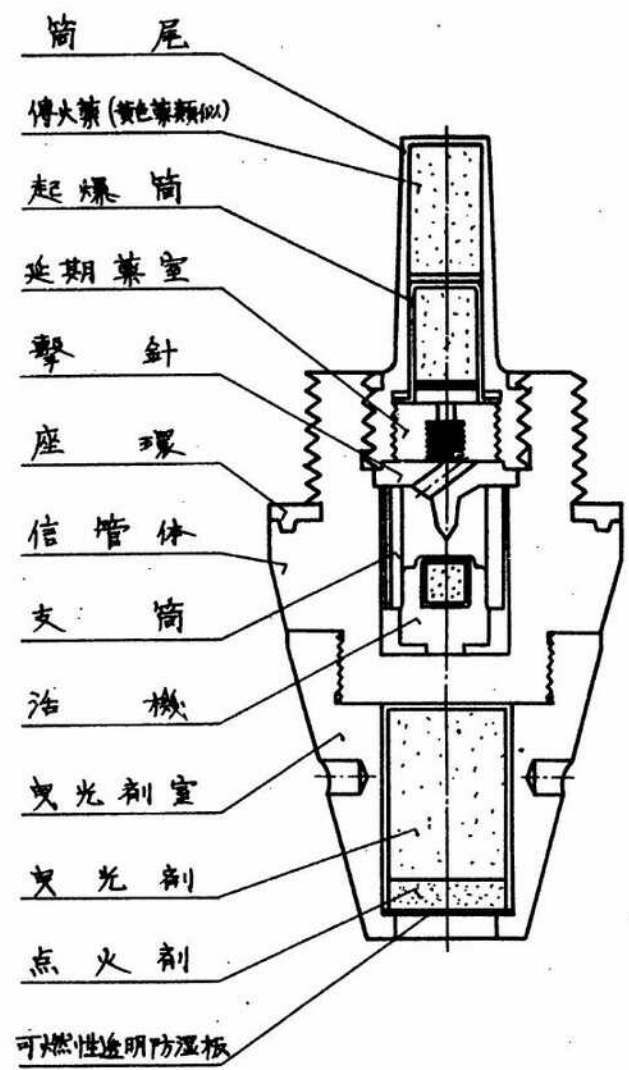

管針底信管
(用戰甲槍光徹甲彈五十四號) 47

重量 102g

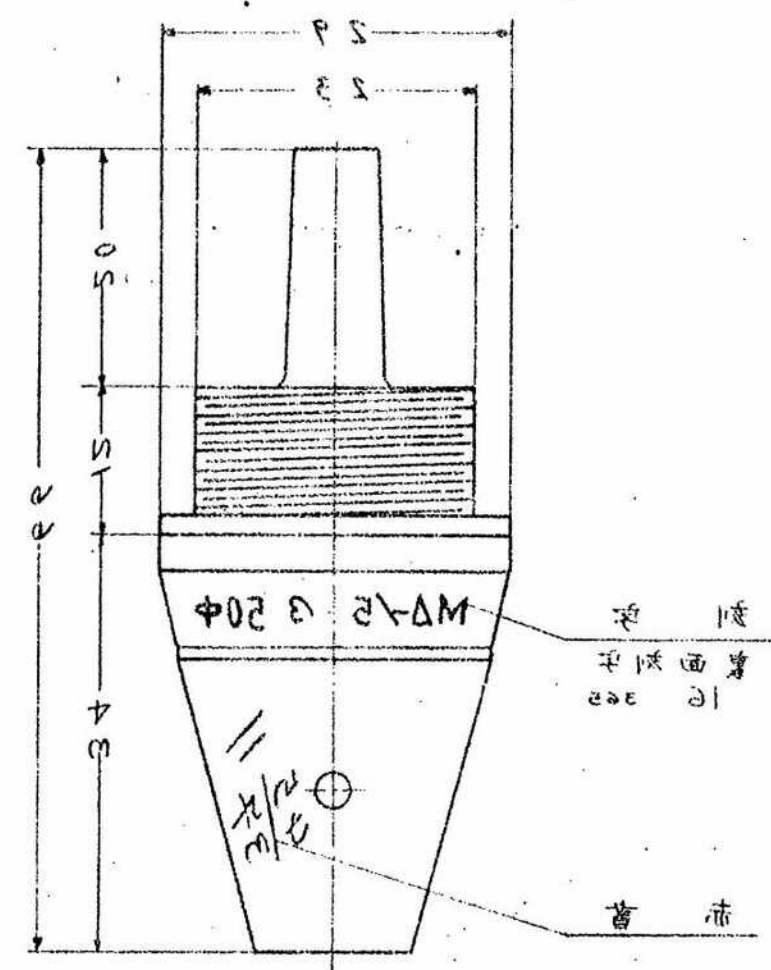



75

彈底信管

(昆式五種七海軍砲徹甲彈用)
(昆式四七七海軍砲徹甲彈用)

重量 70g

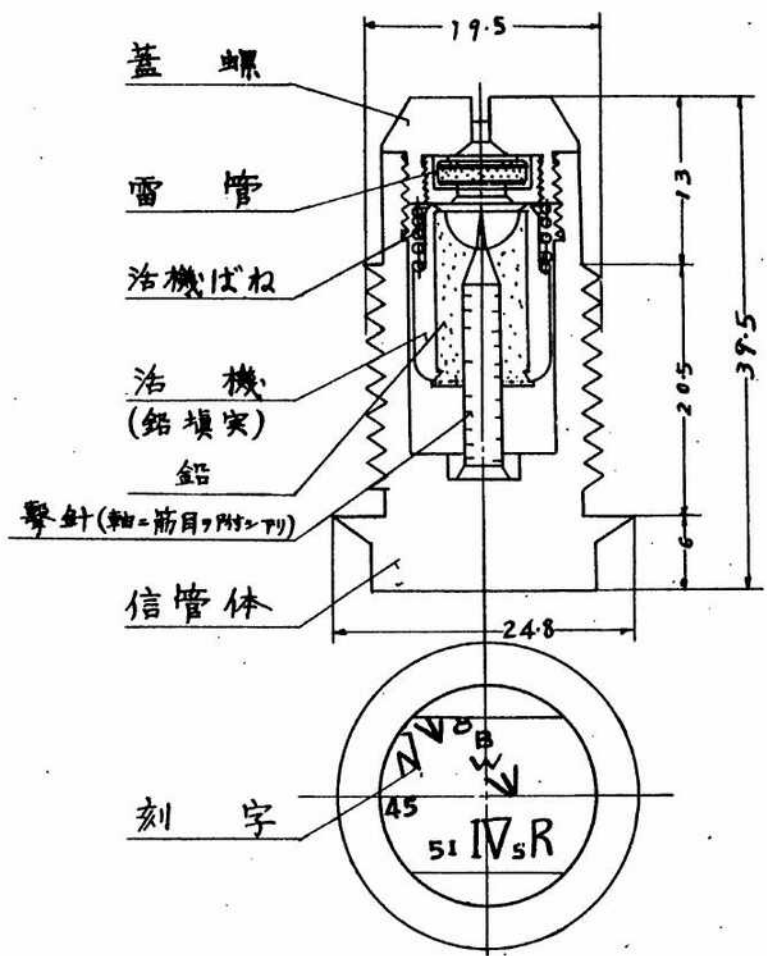

雷管底殼

(用戰甲掃水式水雷艇艇型(絲五十四四四獲))

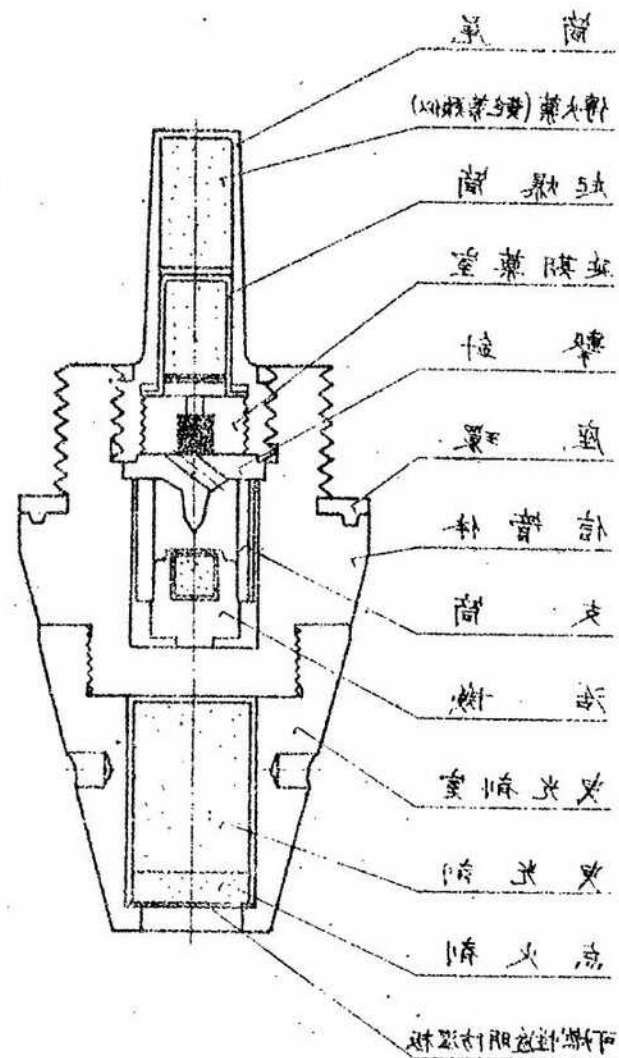



76

管信底彈
(克式五厘七戰車砲徹甲彈用)

重量 80g

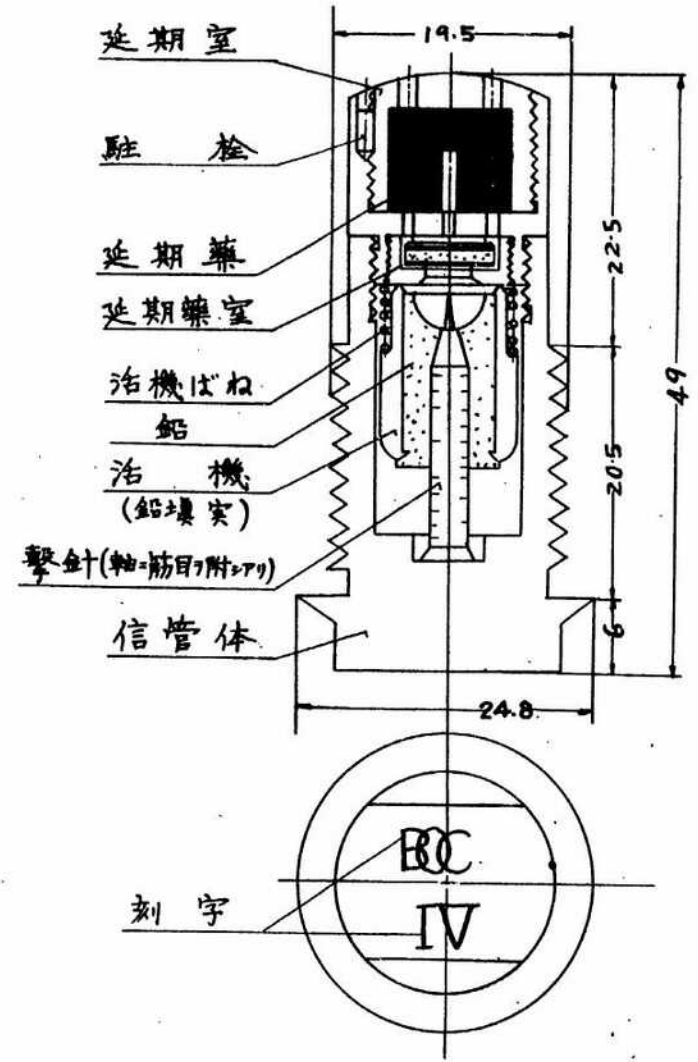

77

戰車砲計雷
(用戰車砲徹甲彈子彈五厘七用)
(用戰車砲徹甲彈子彈四厘七用)

重量 70g

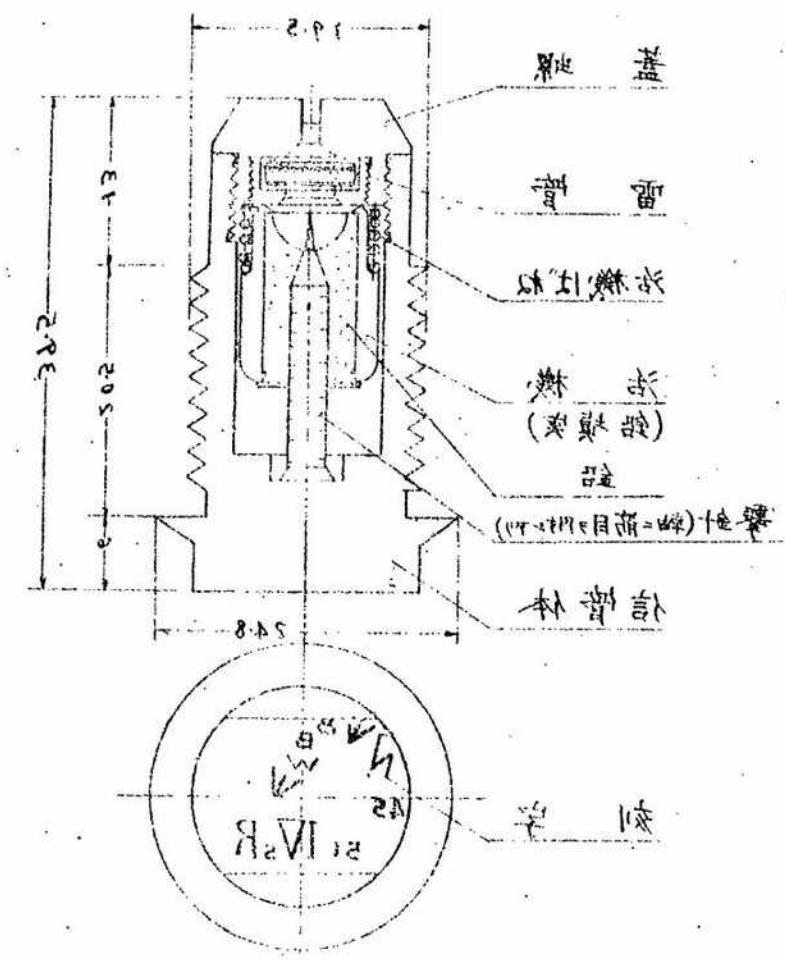



彈底信管
(昆式十二粒速射加農破甲榴彈用)
重量1.310Kg

77

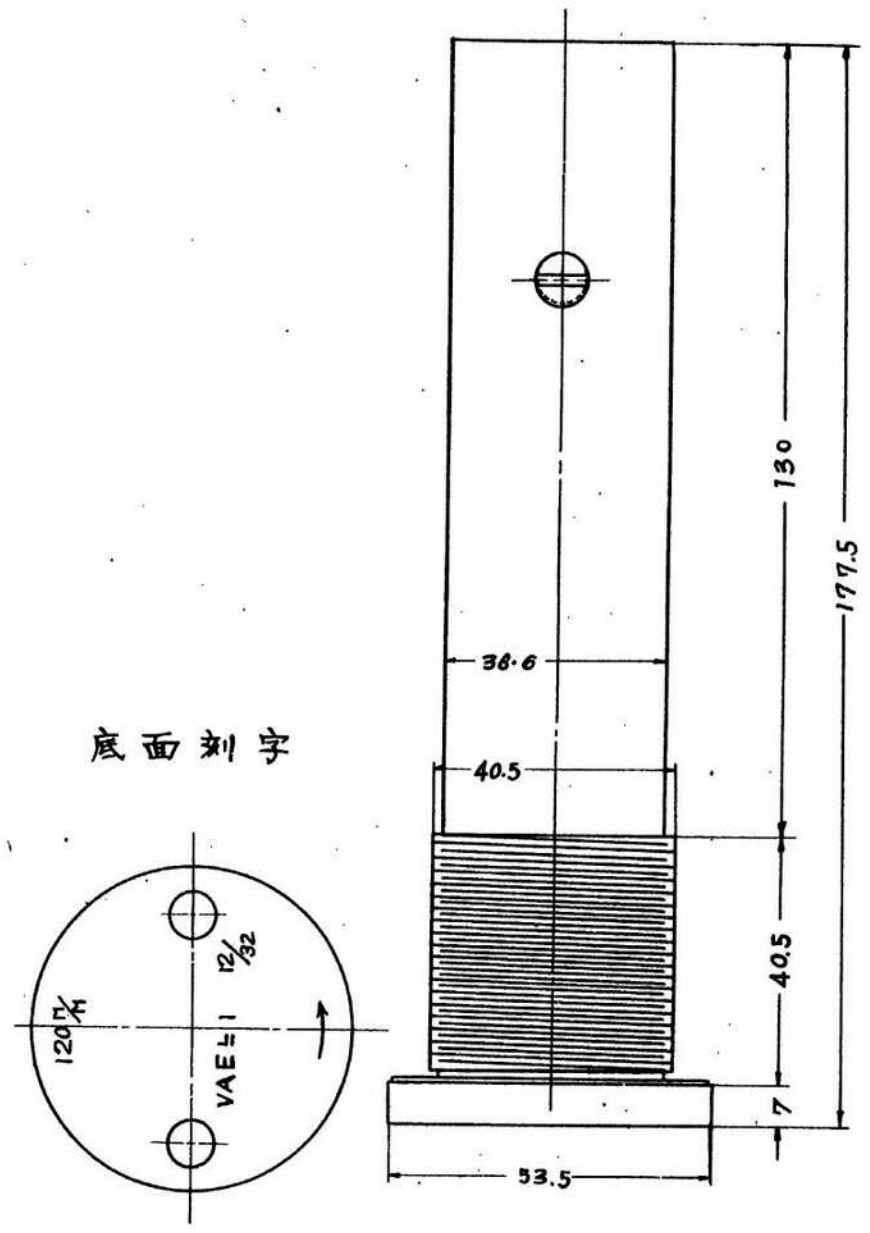

雷計為戰
(用戰甲榴彈車彈十里米五法英)

37

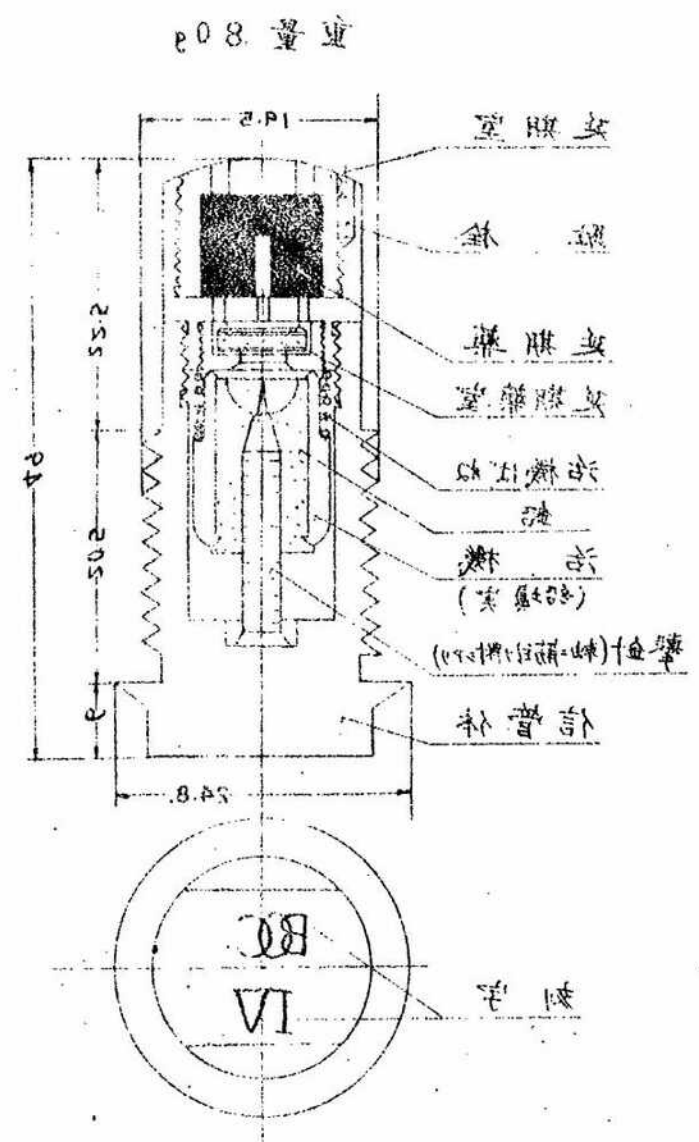



2 彈底信管
77 (昆式十二糧速射加農破甲榴彈用)

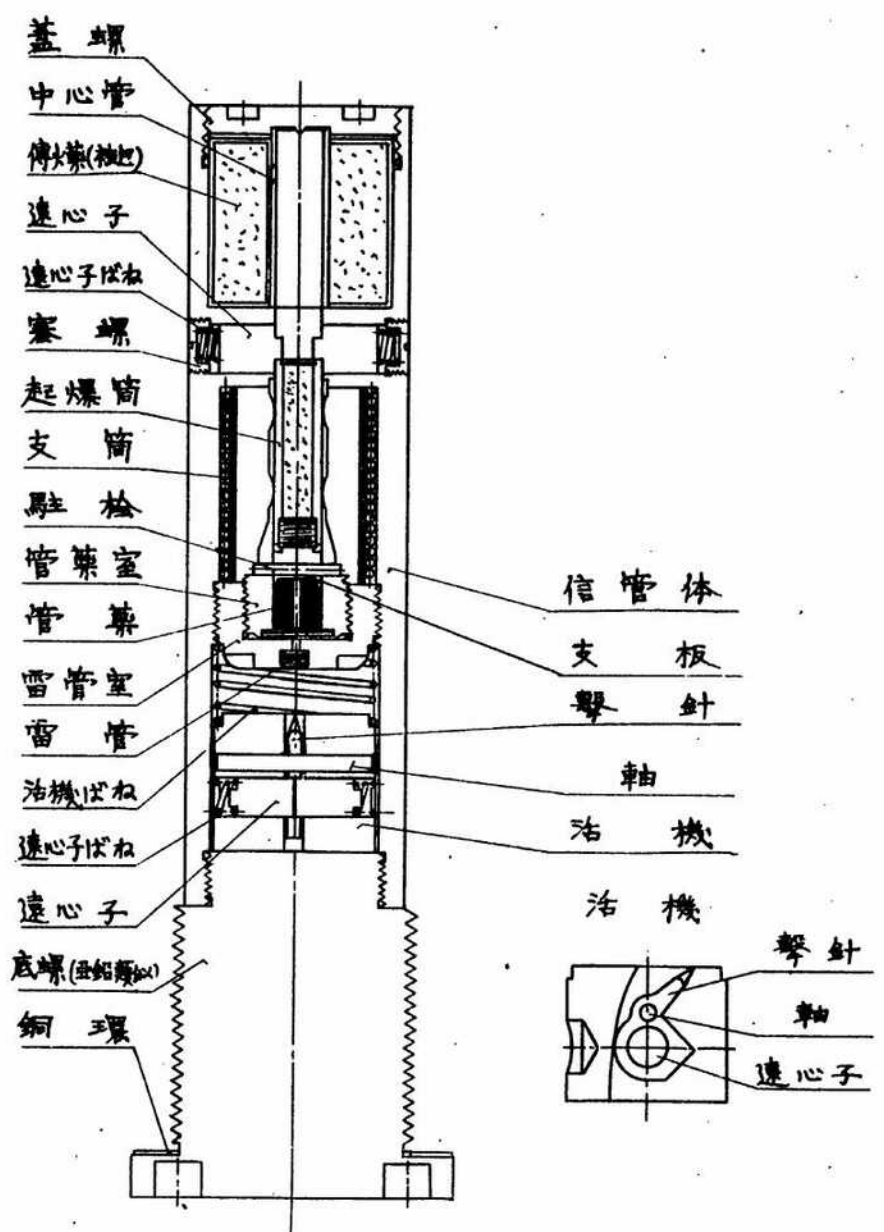

管 針 底 擊
(用 擊 針 甲 乙 丙 丁 戊 己 庚 辛 壬 癸 十一 號 用)
EXDIE-1 量 量

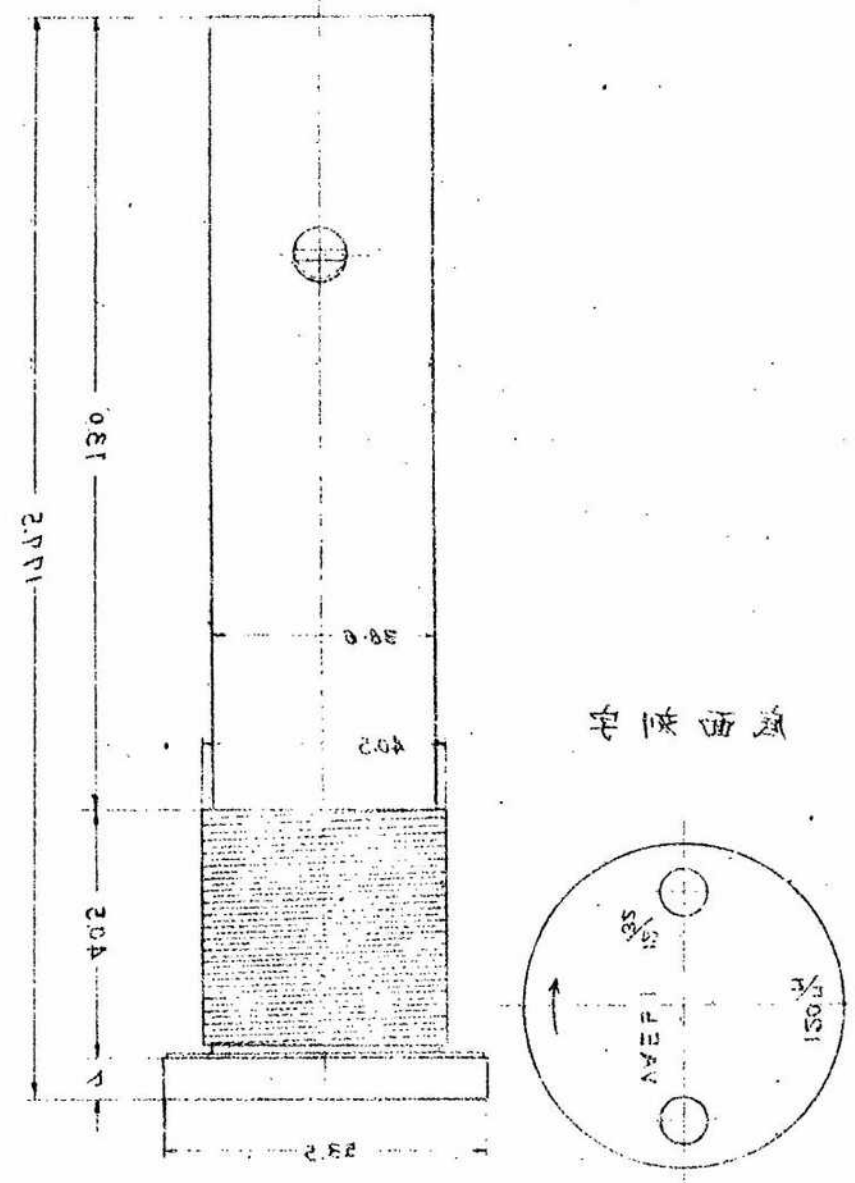



78 彈底信管
 (木式長十五榴榴彈砲破甲榴彈用)

重量 600g

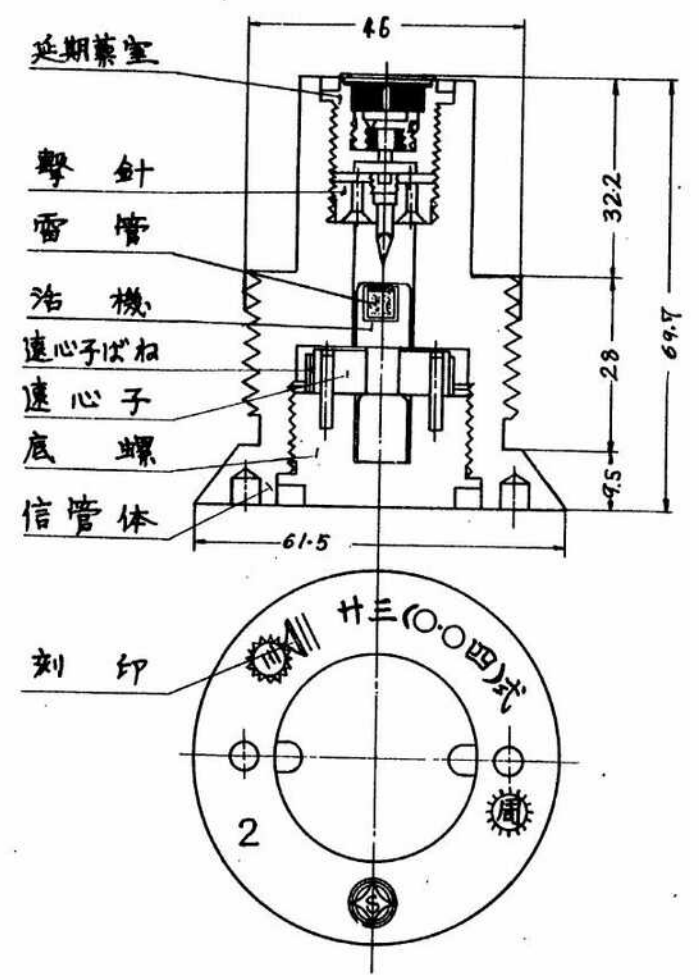

戰時國軍
 (用戰時國軍對榴彈砲三十餘年) 印

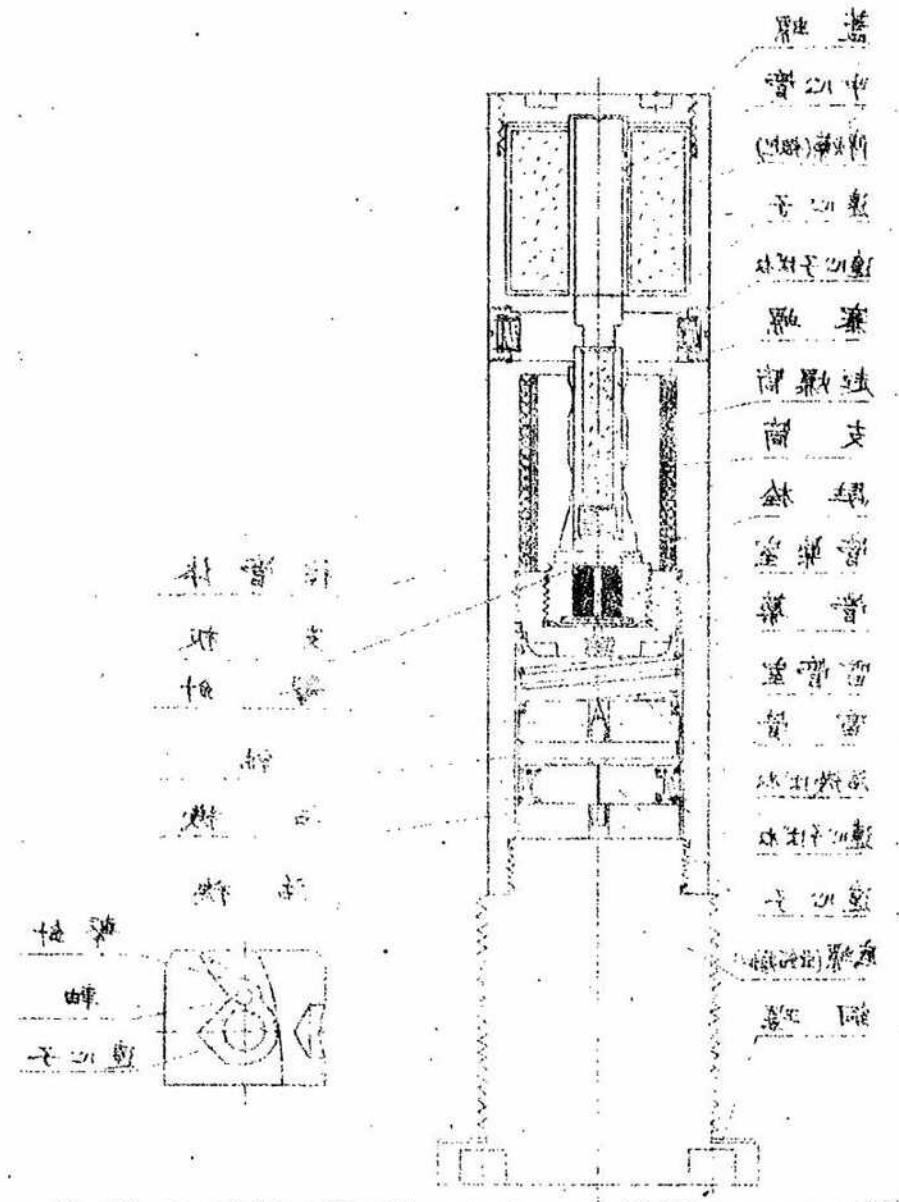



79

小 火 信 管

(昆式四〇耗高射機関砲榴彈用)

重量 100g

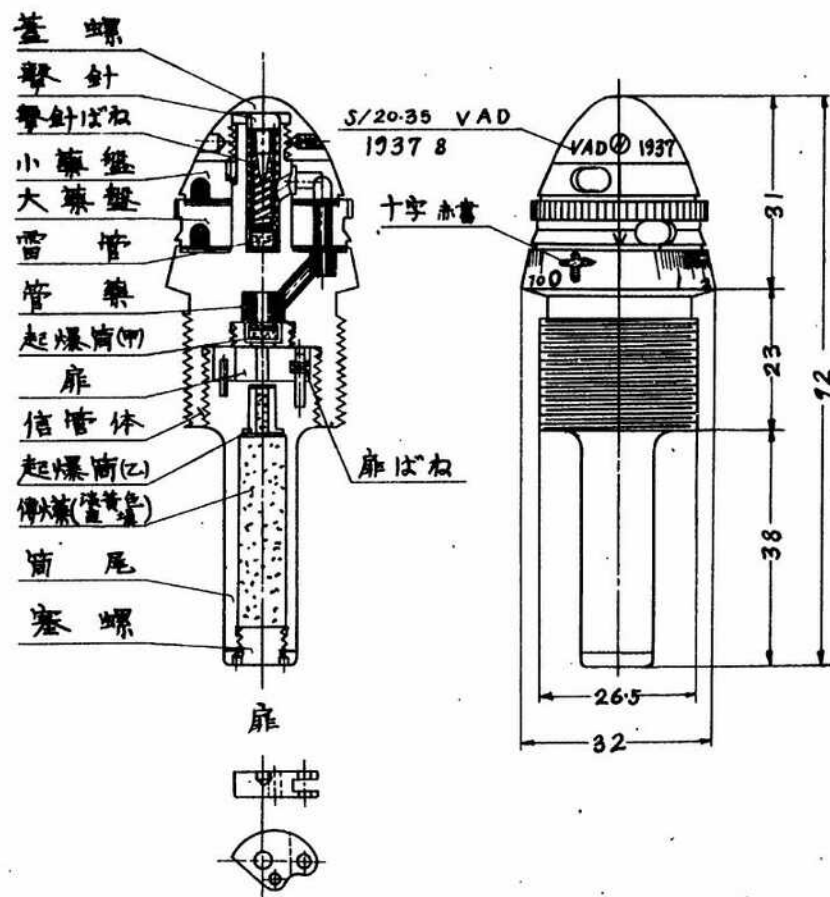

信 管 小 火 式 四 〇 耗 高 射 機 関 砲 榴 彈 用
(用 機 関 砲 榴 彈 用 信 管 小 火 式 四 〇 耗 高 射 機 関 砲 榴 彈 用)

重 量 100g

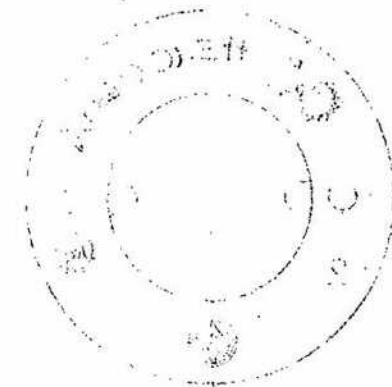
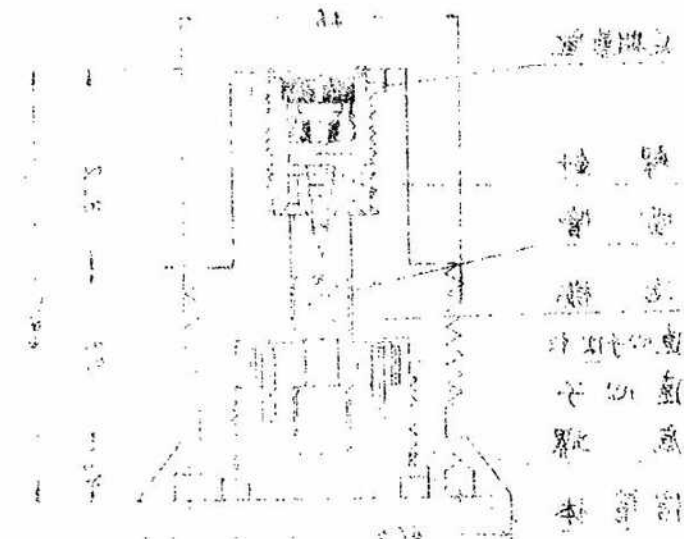



2
80

複働信管

(斯式歩兵砲 榴霰彈用)
(斯式山砲 榴霰彈用)

重量 450g

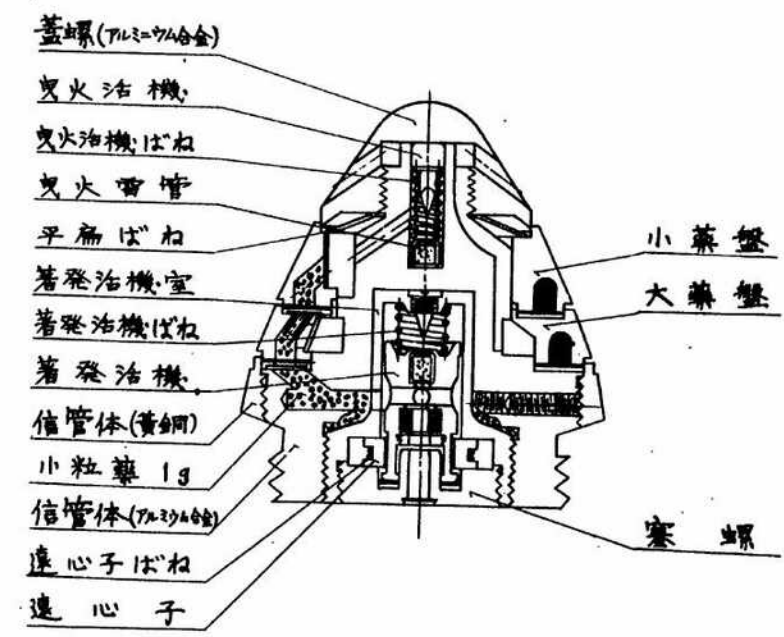

08

斯式山砲榴霰彈(甲藥盤)

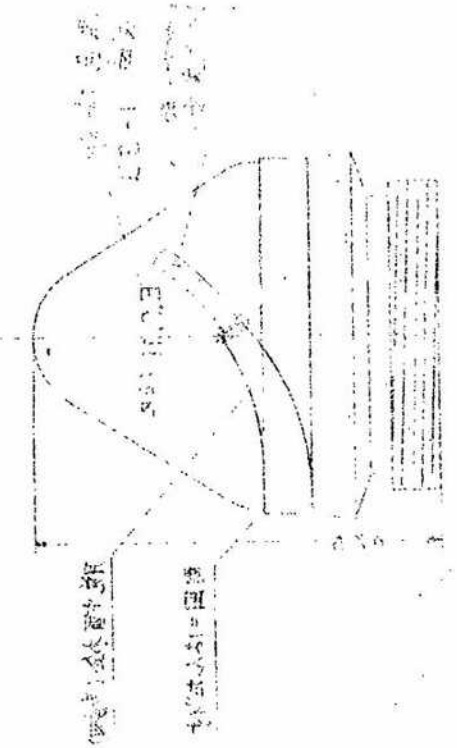
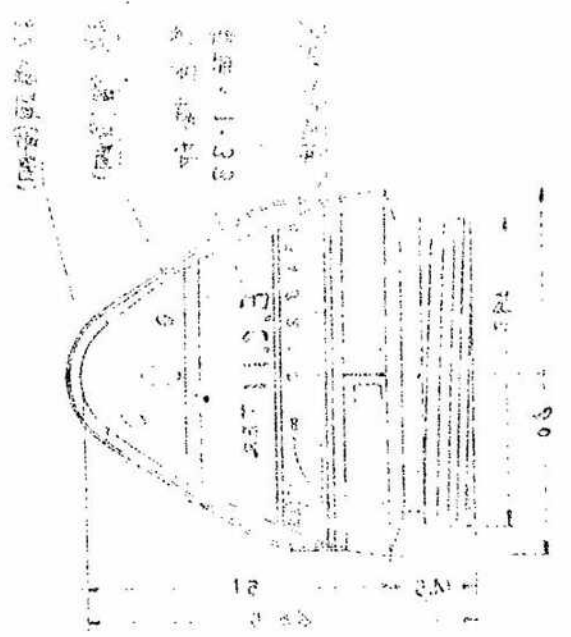



165分畫曳火信管
 (蘇國七糧半高射砲榴霰彈用)
 81

重量 640g

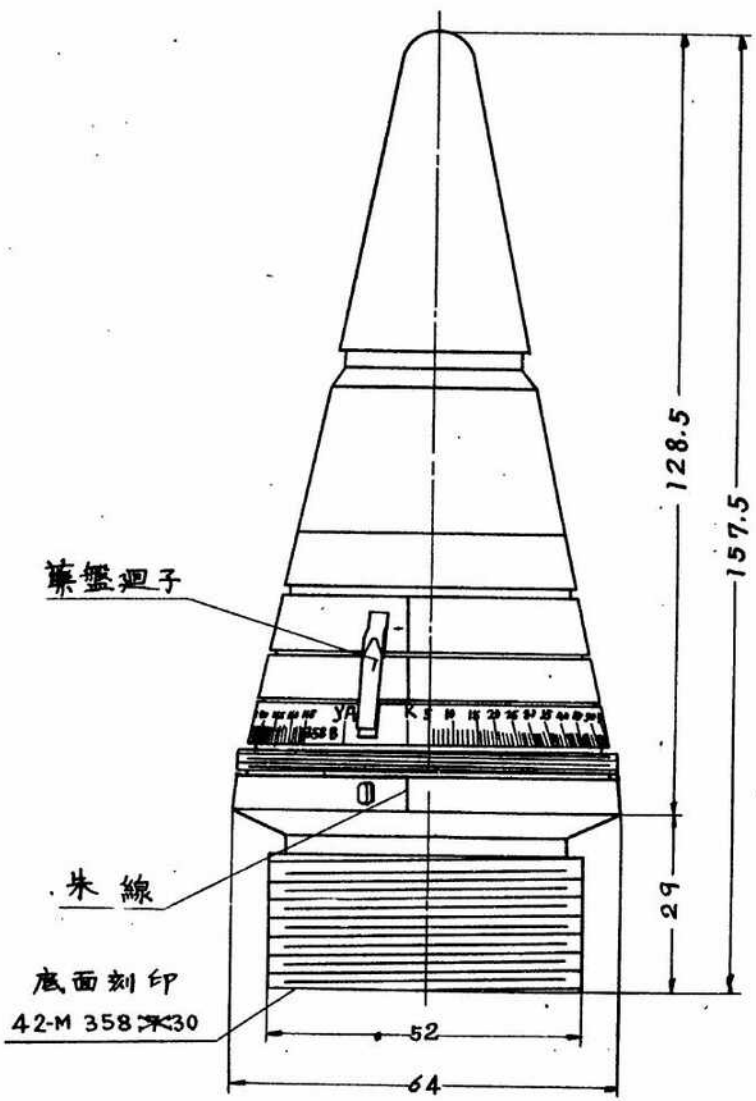

162分畫曳火信管
 (用蘇國七糧半高射砲榴霰彈用) 18

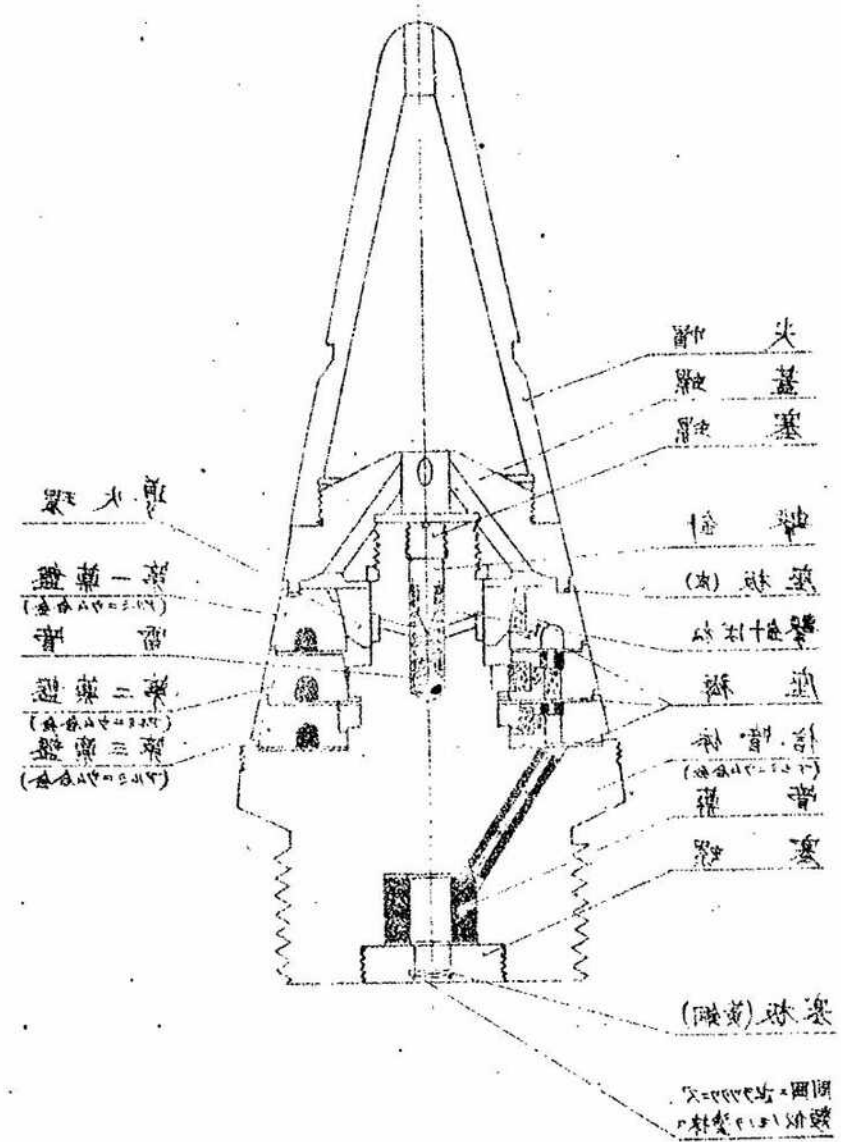



16.5分晝夜信管
 (蘇國七糧半高射砲榴霰彈用)
 2
 81

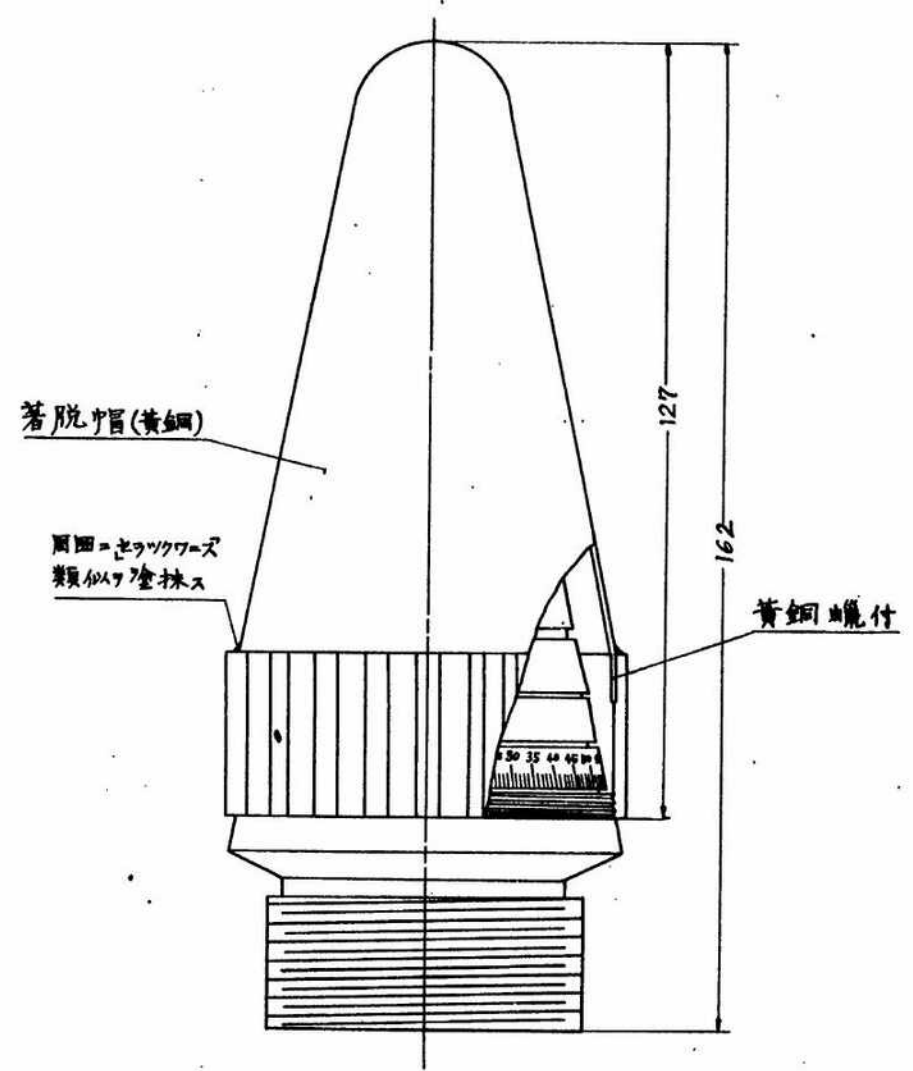

16.5分晝夜信管
 (蘇國七糧半高射砲榴霰彈用)
 1
 18

重量40g

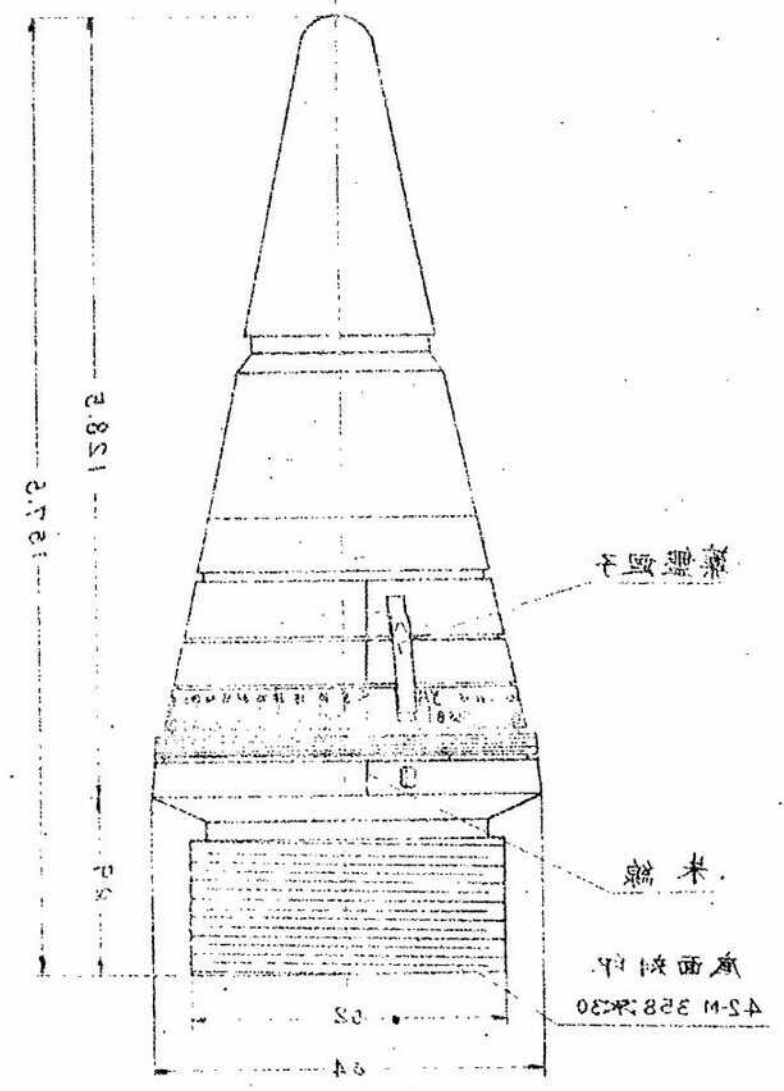



82

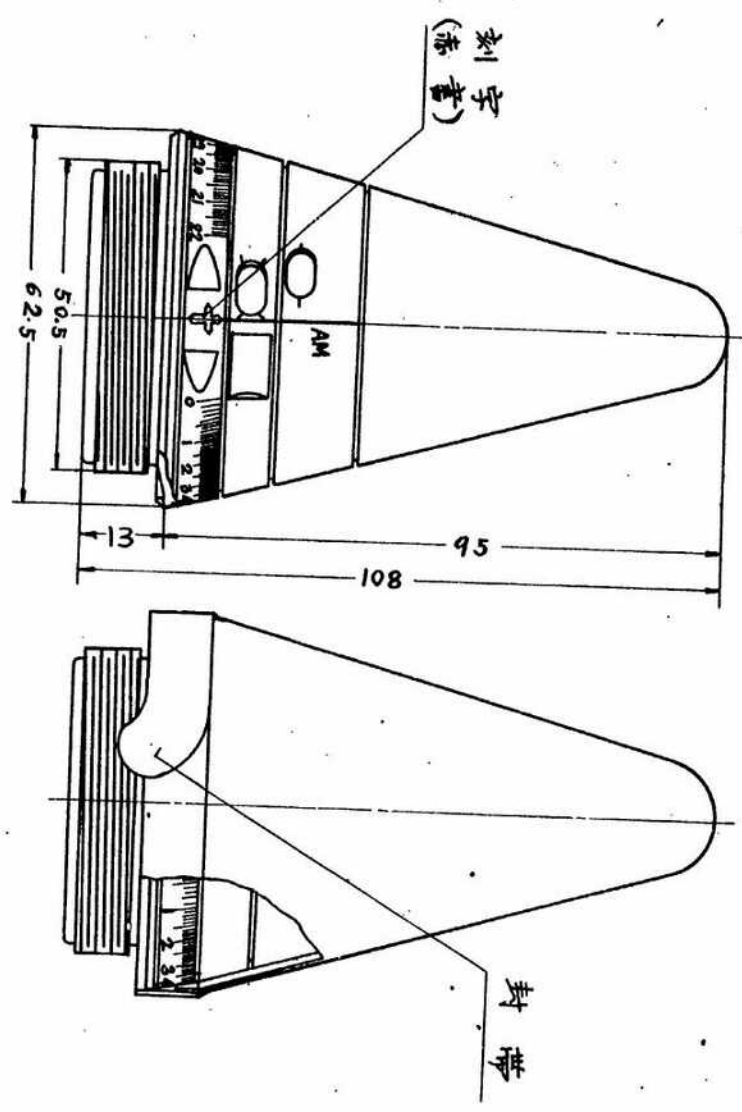

類 働 信 管
 (昆式七櫃半高射砲実光榴弾用)
 重量 560g

計 算 式 已 記 載
 (射撃距離半徑中距離射撃距離)

18

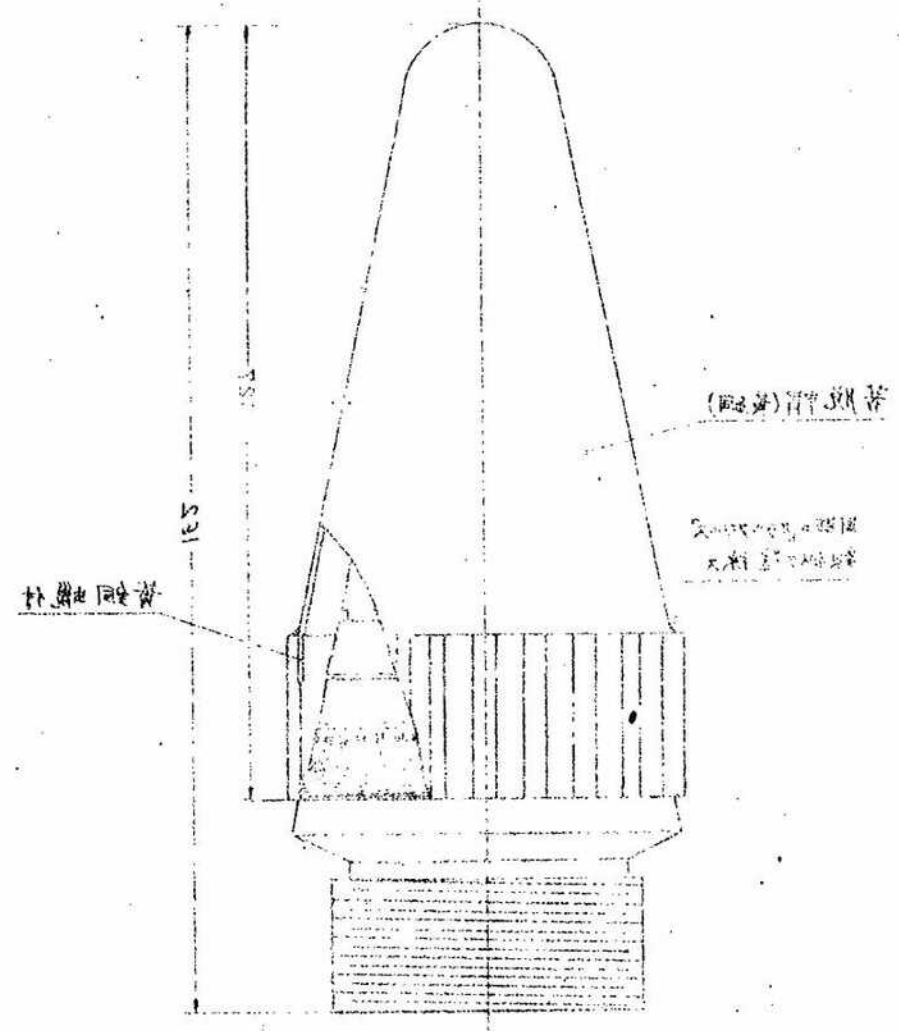



2
82

復働信管

(昆式七糧半高射砲火光榴彈用)

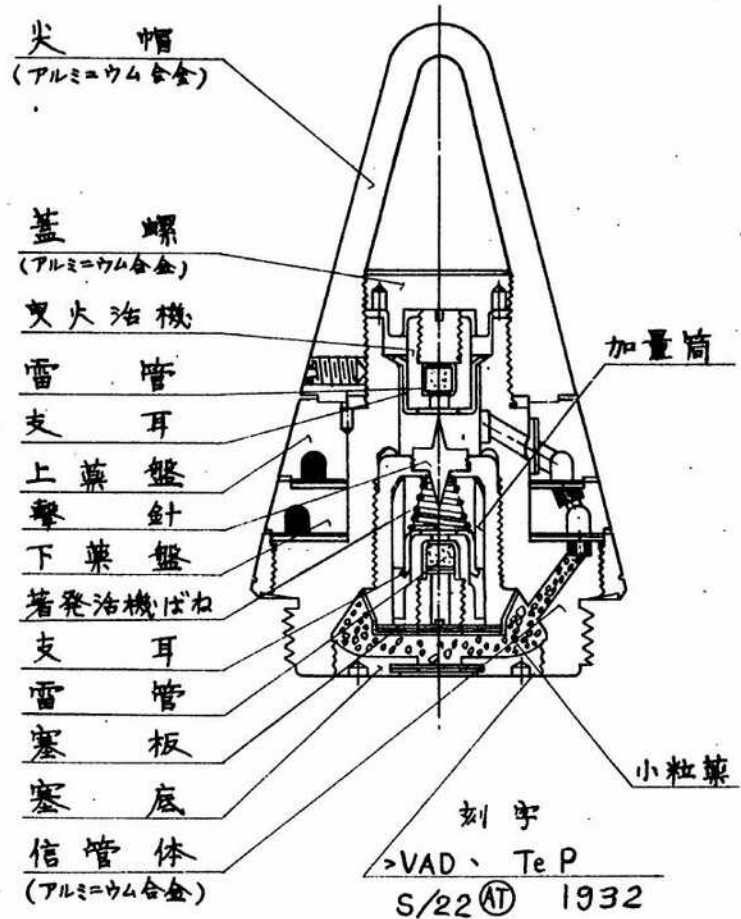

58

重 量 260g
昆式七糧半高射砲火光榴彈用

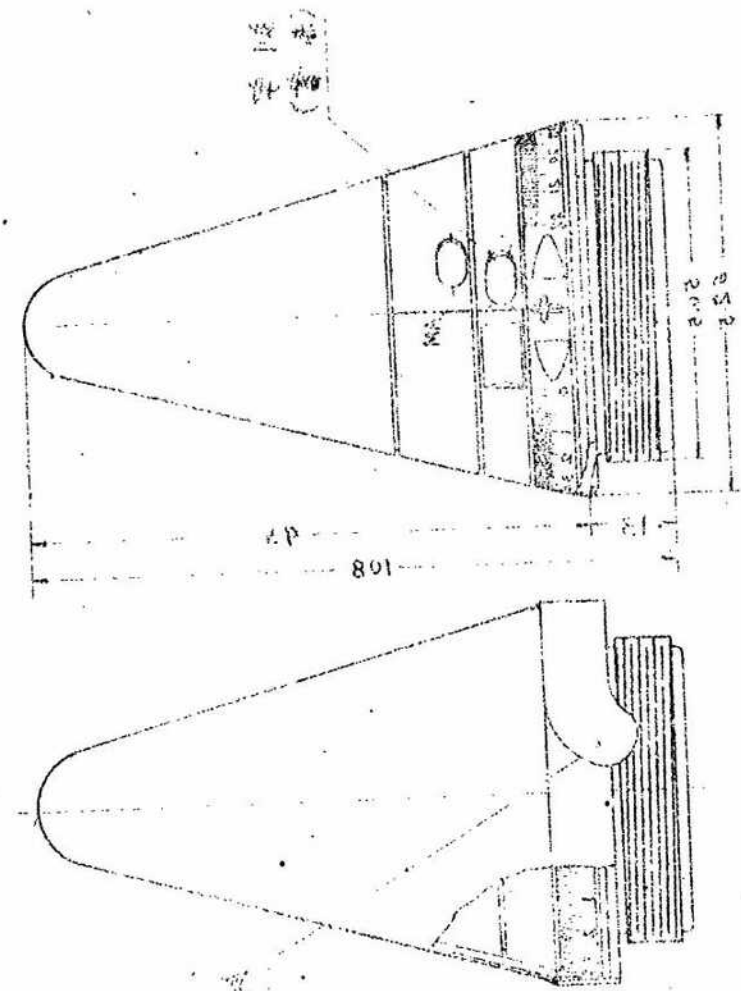



83

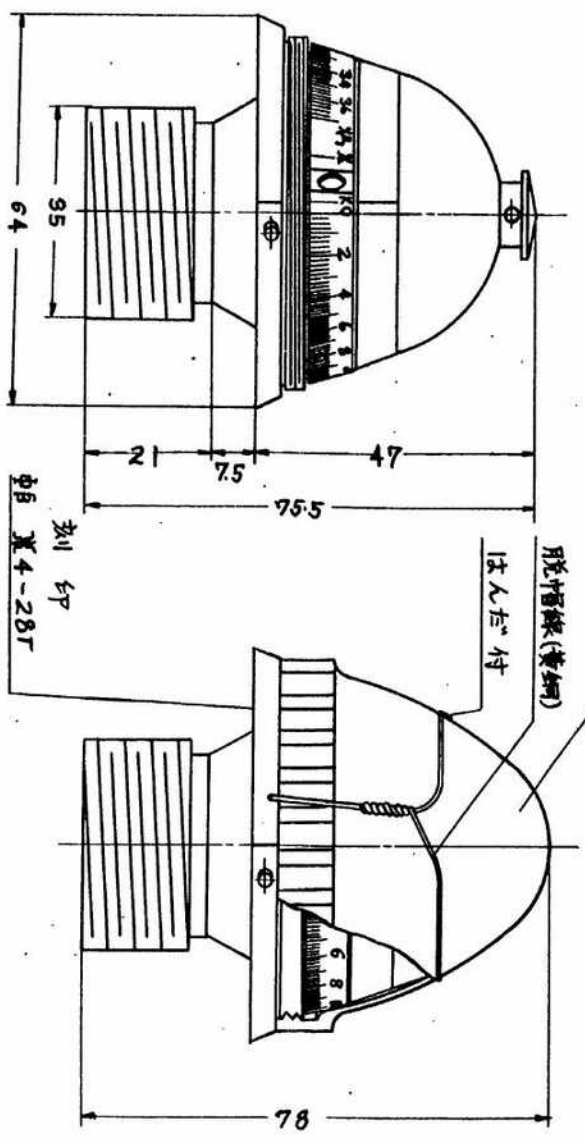

被帽(黄銅)

脱帽線(黄銅)

はんだ付

刻印
M4-28T

三十六秒複働信管
(蘇國十二種榴彈砲 榴霰彈用)
重量 310g

85

蘇國榴彈砲
(用蘇國試製榴彈砲榴霰彈)

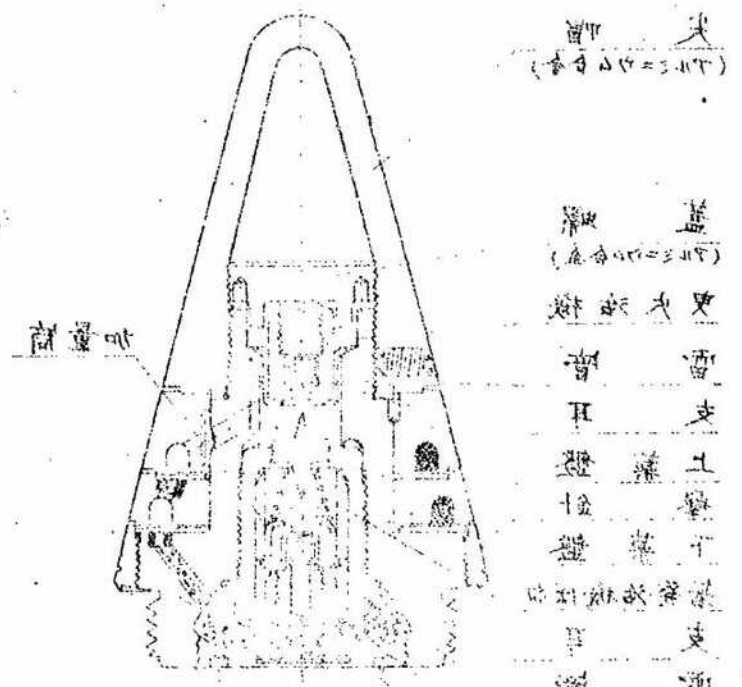

大
帽
(M4-28T)

蓋
(M4-28T)

大
火
砲
榴
霰
彈

蓋

耳

螺
絲

針

螺
絲

螺
絲

螺
絲

螺
絲

螺
絲

小
時
鐘

255
M4-28T
1933



2
83

三十六秒復働信管

(蘇圖十二糧榴彈砲 榴霰彈用)
(蘇圖七糧六野砲 榴霰彈用)

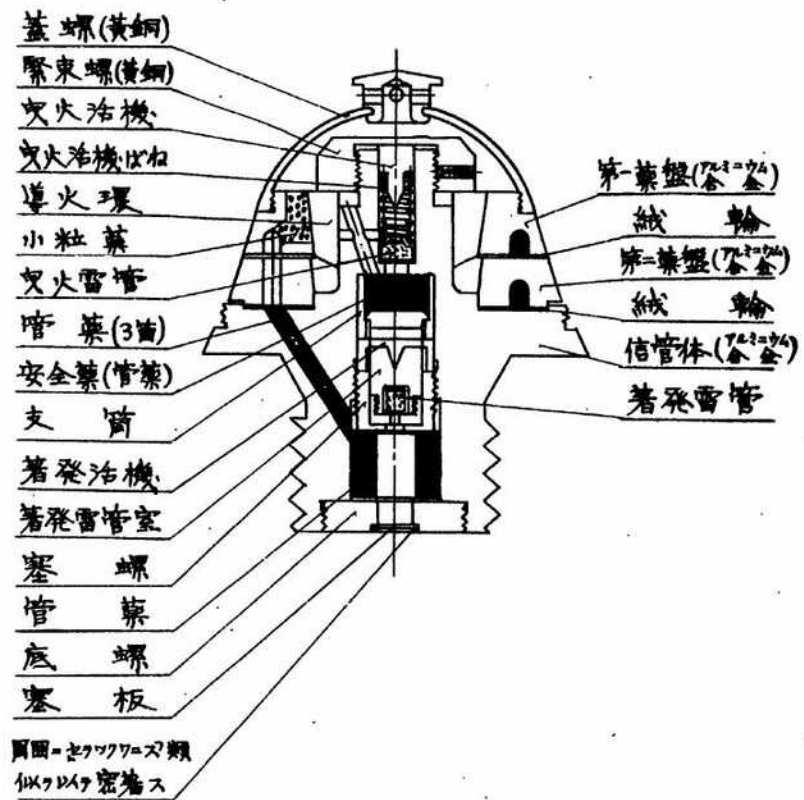

(蘇圖九糧大野砲 榴霰彈用)
(蘇圖十一糧榴彈砲 榴霰彈用)

重量 310g

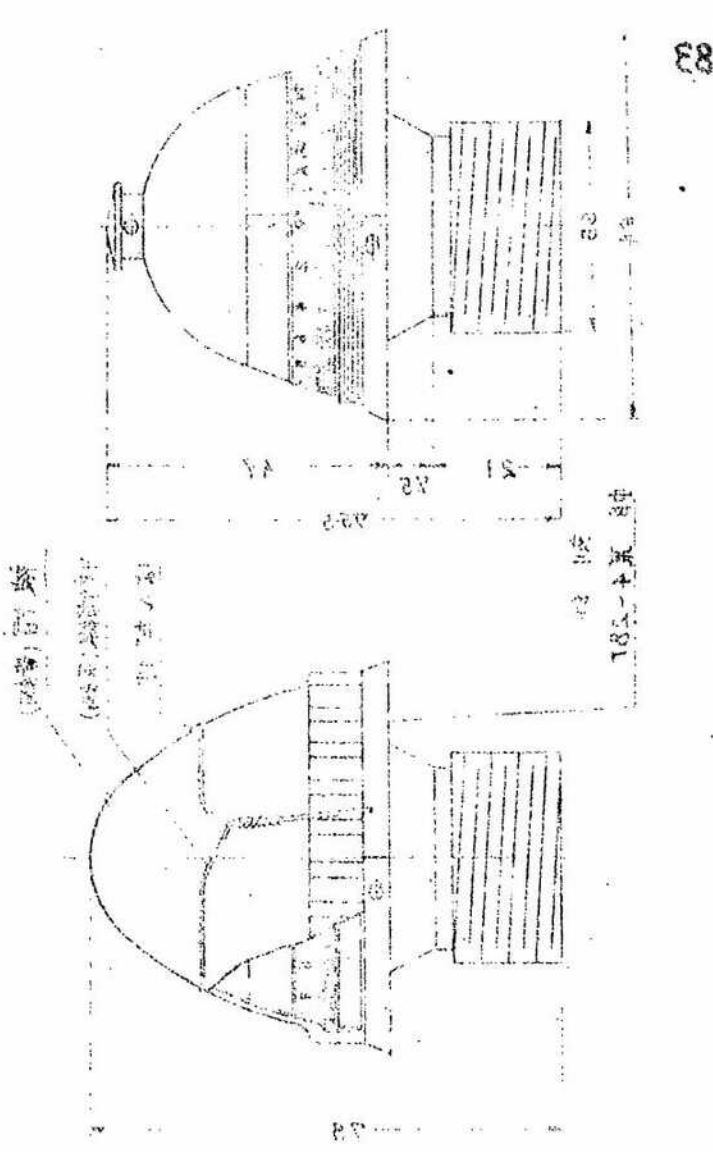

88



84

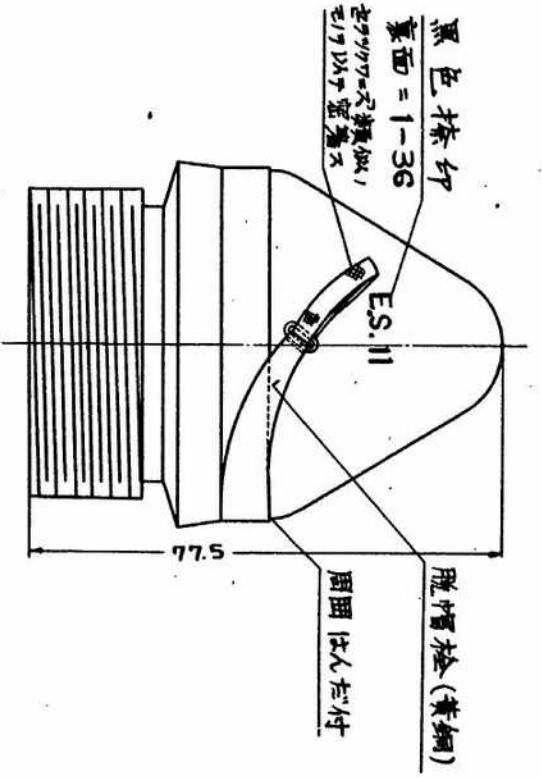
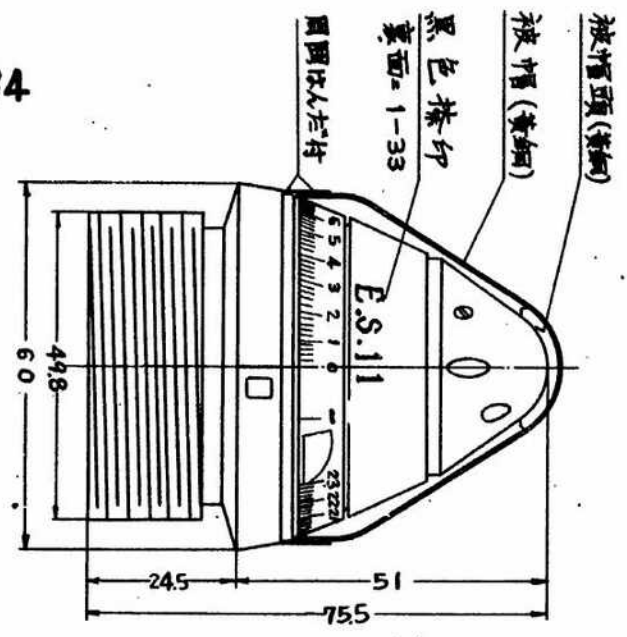

複動信管
(新式十糎山地榴彈砲用)
重量 520g

83

三十六糎新式榴彈砲
(新式十糎山地榴彈砲用)

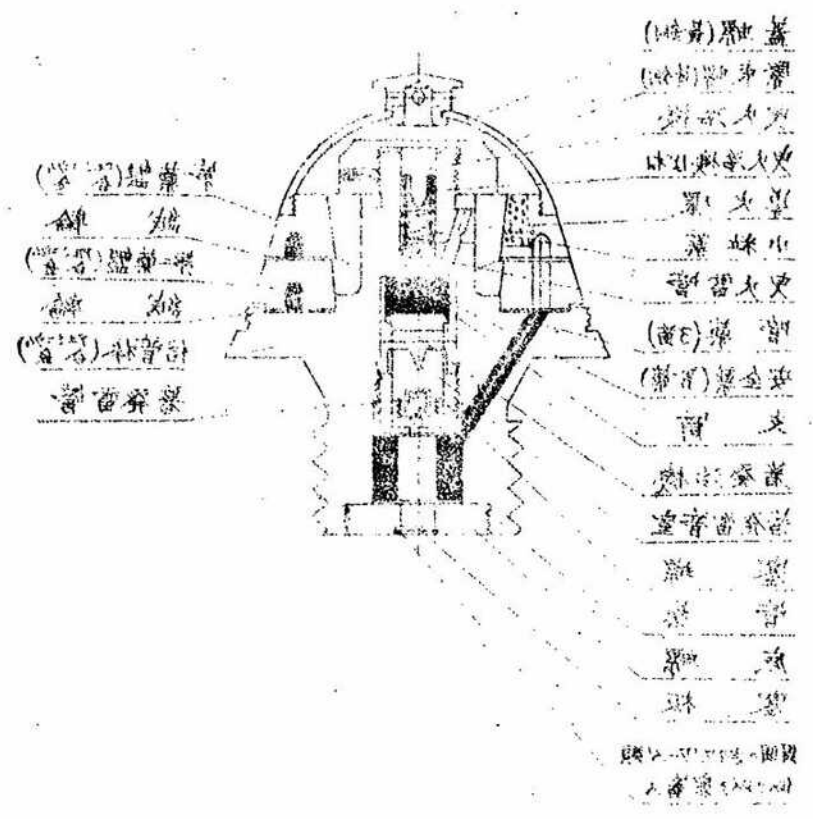



2
84

複働信管
(新式十糧山地榴弾砲用)

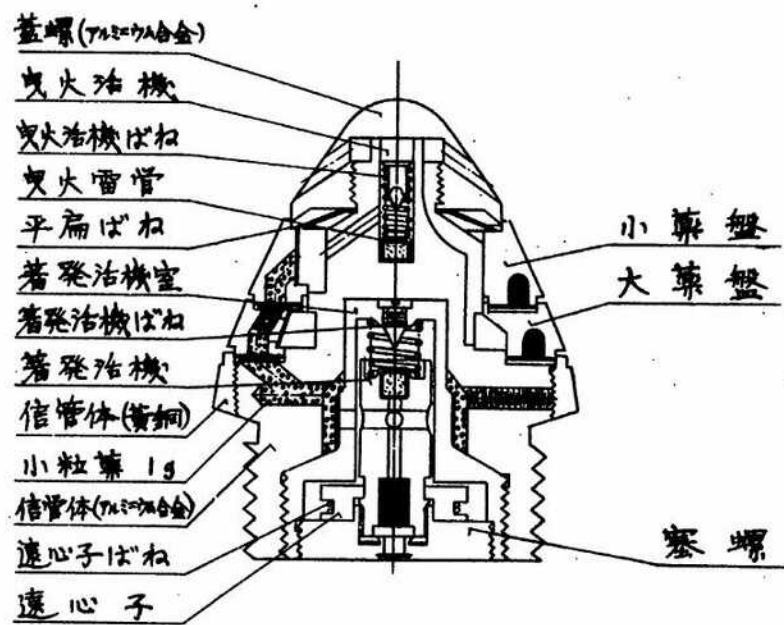

48

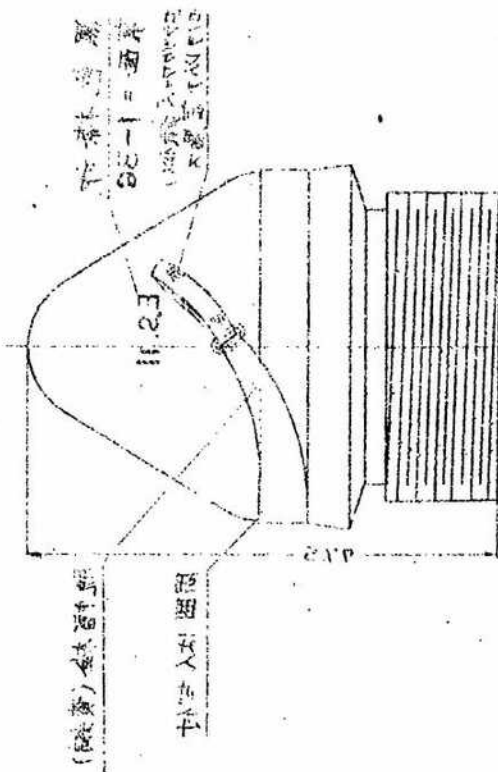
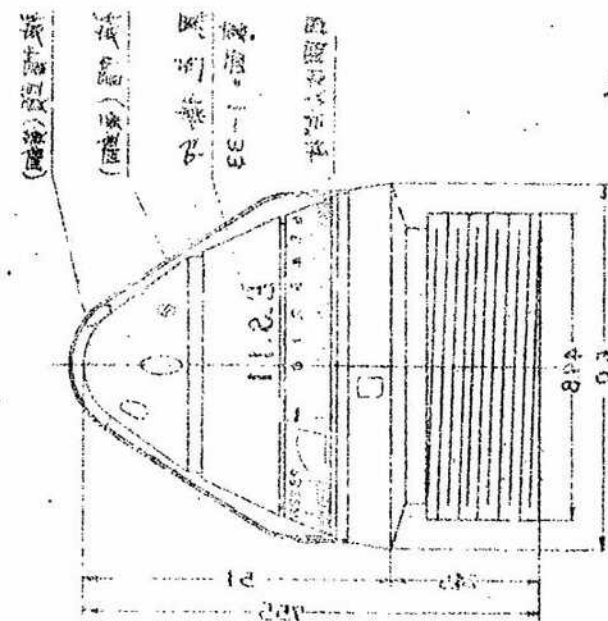

新式十糧山地榴弾砲用
重量250g



86

藥 莢 爆 管
(克式五糧七對戰車砲用)
重量 15g

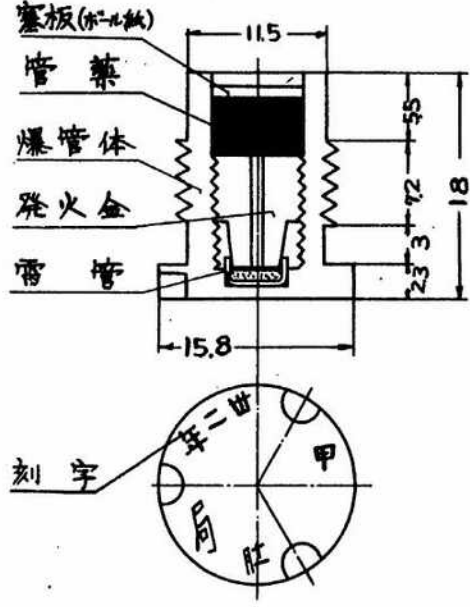

管 藥 莢 爆 管
(用 砲 甲 爆 及 砲 戰 車 砲 五 糧 七 對 戰 車 砲 用)
重量 9.1g

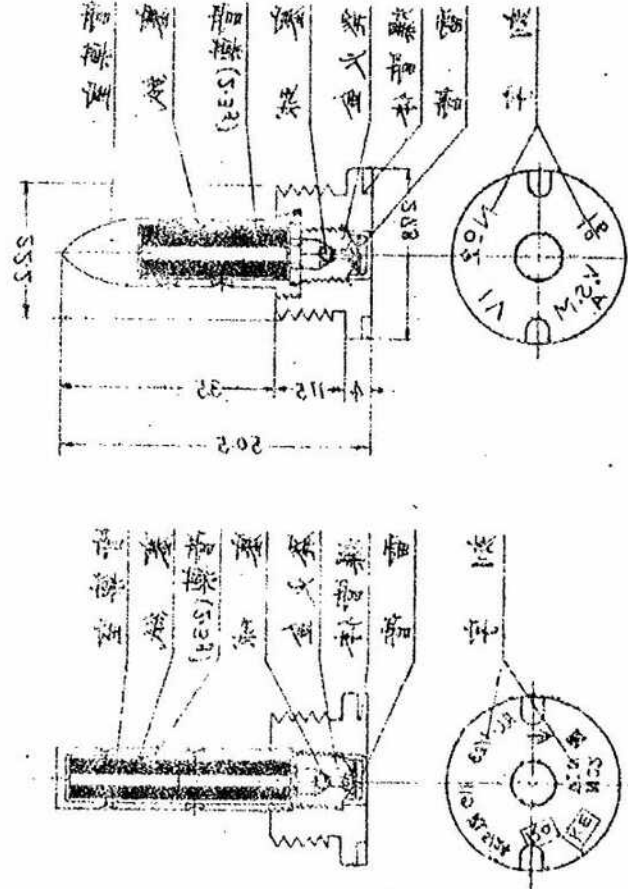

82



87

藥 莢 爆 管
 (蘇國七糧六野砲用)
 重量 70g

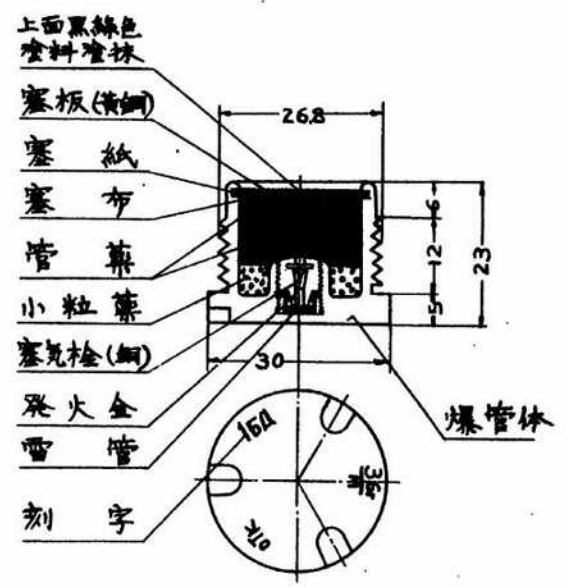

88

雷 藥 莢 藥
 (用此藥彈係士蘇正火莢)
 重量 21g

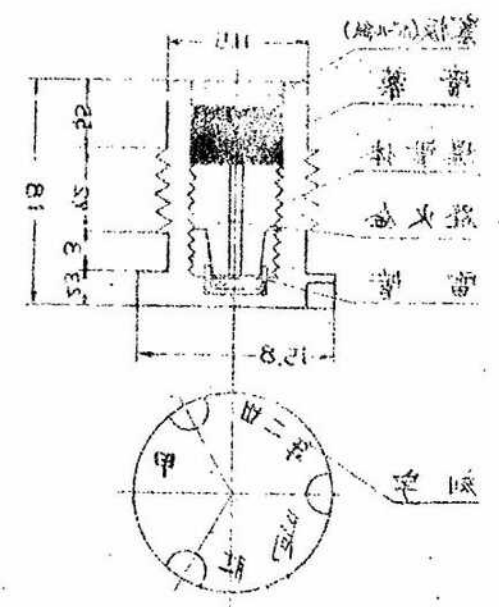



88 藥 莢 爆 管

(昆式十=極速射加農用)

重量 110g

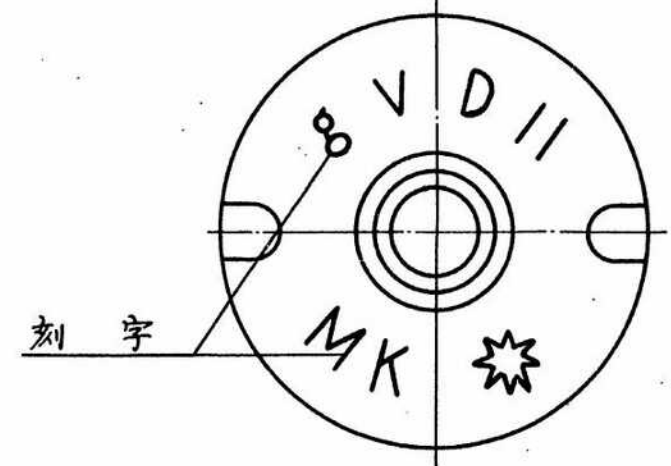
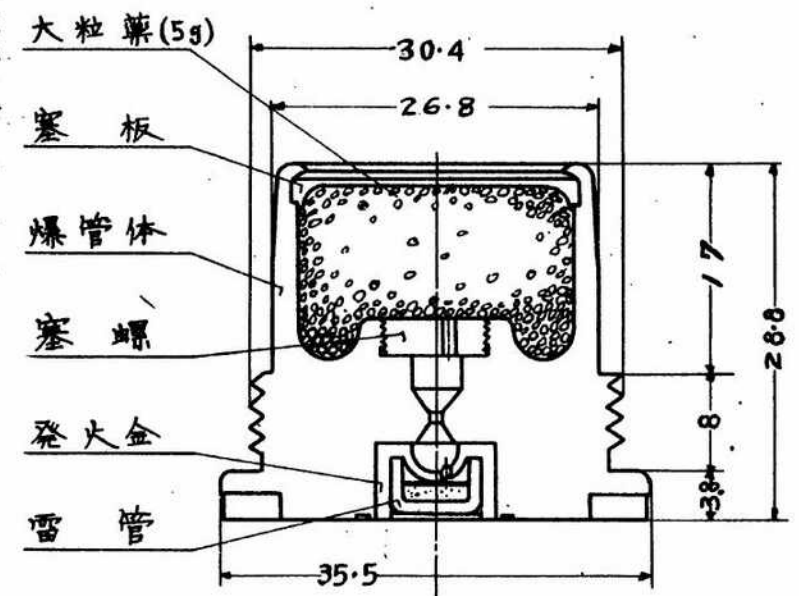

78

管 莢 藥

(用歐陸六號子彈殼)

重量 10g

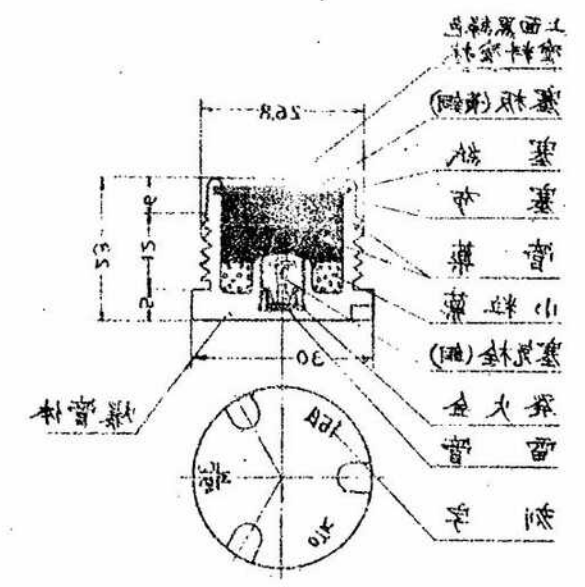



(用式十二種及十五種加農用)

重量 110g

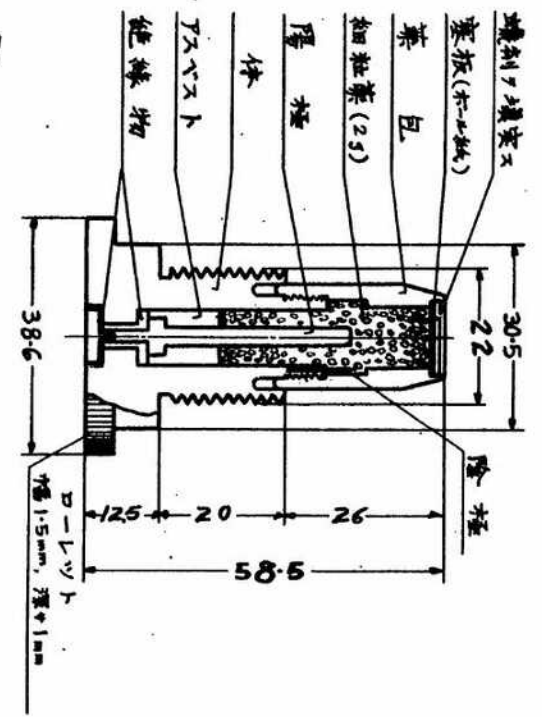
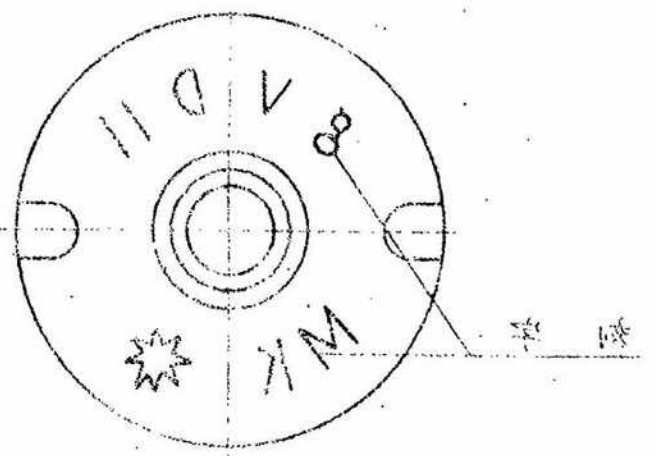
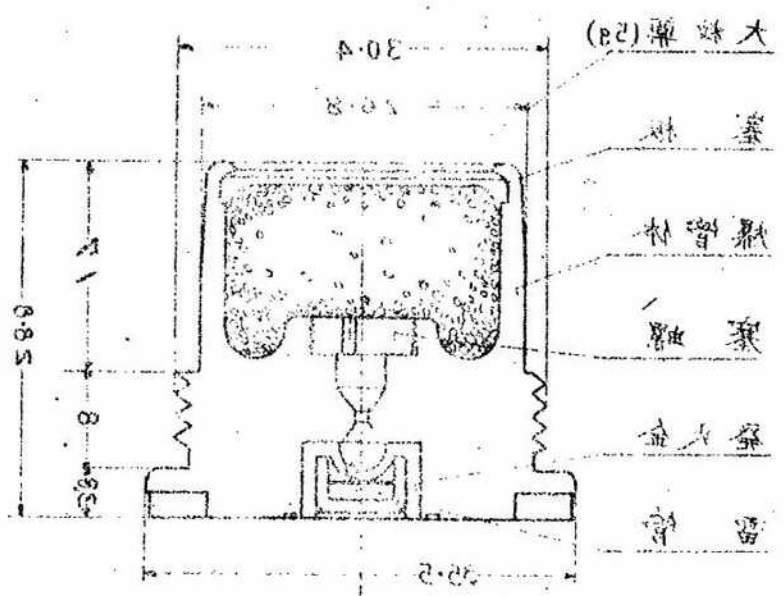

電気門管 (甲)
(安式十二種及十五種加農用)
重量 260g

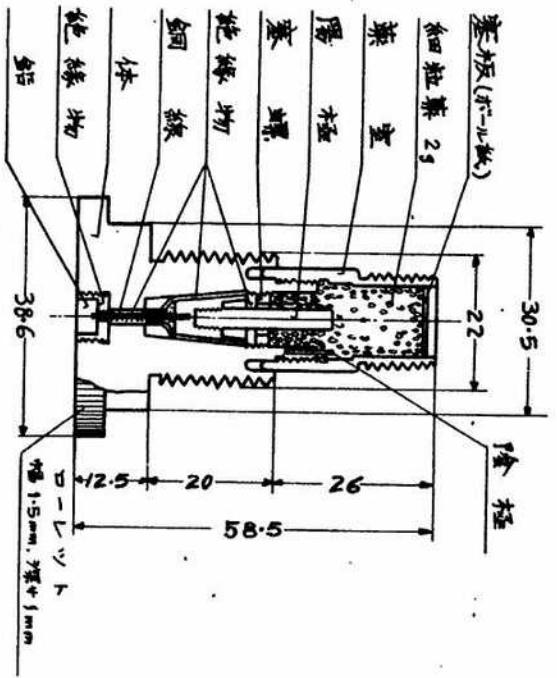

電気門管 (乙)
(安式十二種及十五種加農用)
重量 260g



信管筒

(昆式四〇耗高射砲榴彈小銃信管用)

91

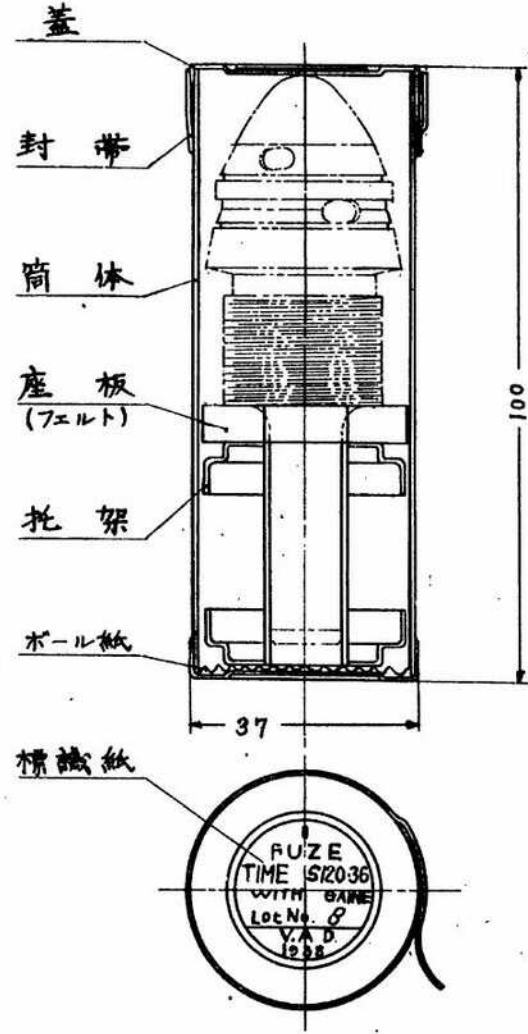

音門器壺 (丙)

(用藥時鐘五十五及鐘二十左等)

ESCI 量壹

音門器壺 (甲)

(用藥時鐘五十五及鐘二十左等)

ES71 量壹

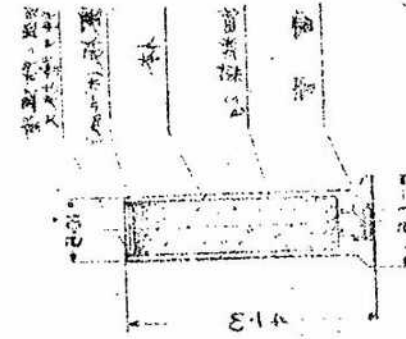
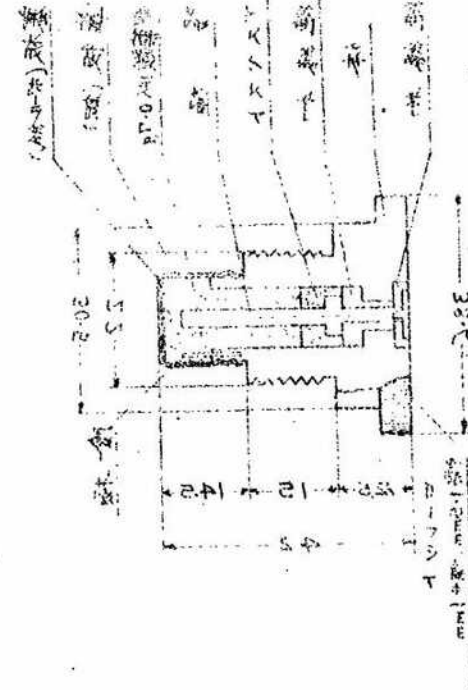

92

尚書計

(用部部火少の戦味版機高排の四ノ原)

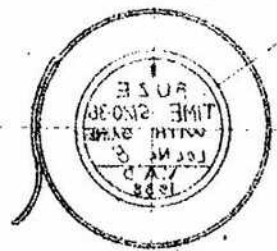
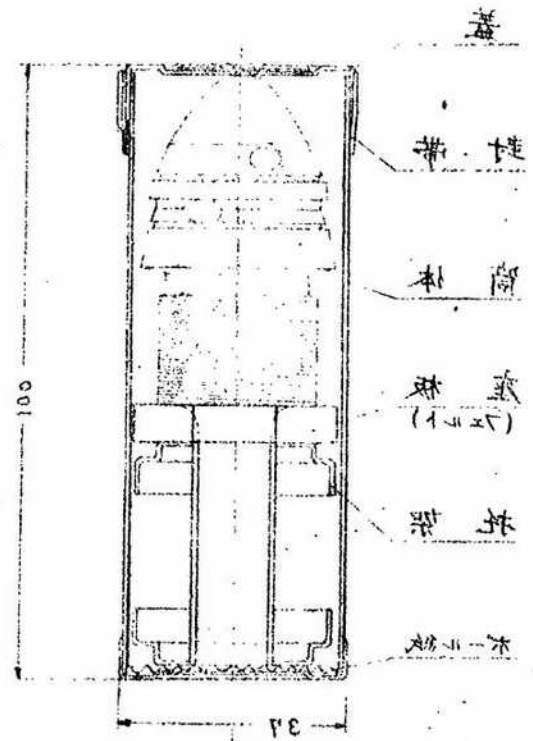

城・高・計

